

2022第三屆YONEX一線入魂 全國羽球錦標賽 秩序冊



ALWAYS
BADMINTON



線



魂

NEW ASTROX77



far beyond ordinary



THIS
POWER IS
OURS.

Yonex TW
臉書粉絲專頁



Yonexshop
官方商城



HALO MAVIS

國際連線

1/8 號 年終特賣

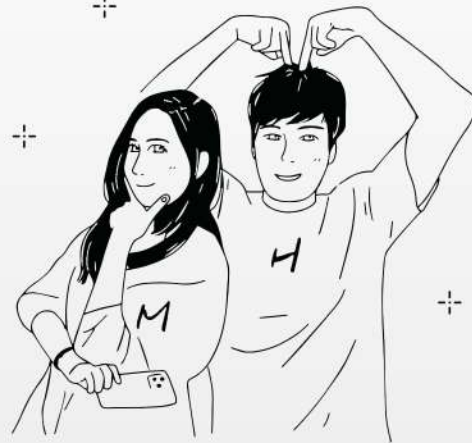

HALO MAVIS



讓您安心放心的國際代購！已累積十年以上代購經驗

受邀許多品牌 MK.COACH.MJ.MOVADO 封館直播！

獨家銷售許多韓國品牌商品！合法開立統一發票更有保障

客服電話 :02-27466225

(週一至週五早上 10:00 到中午 12:00，下午 13:30 到 17:30)

任何問題請到官方 line 詢問 :@halomavis(記得 +@)



Canon

Delighting You Always

EOS

錄影 vs 拍照

只能二選一?

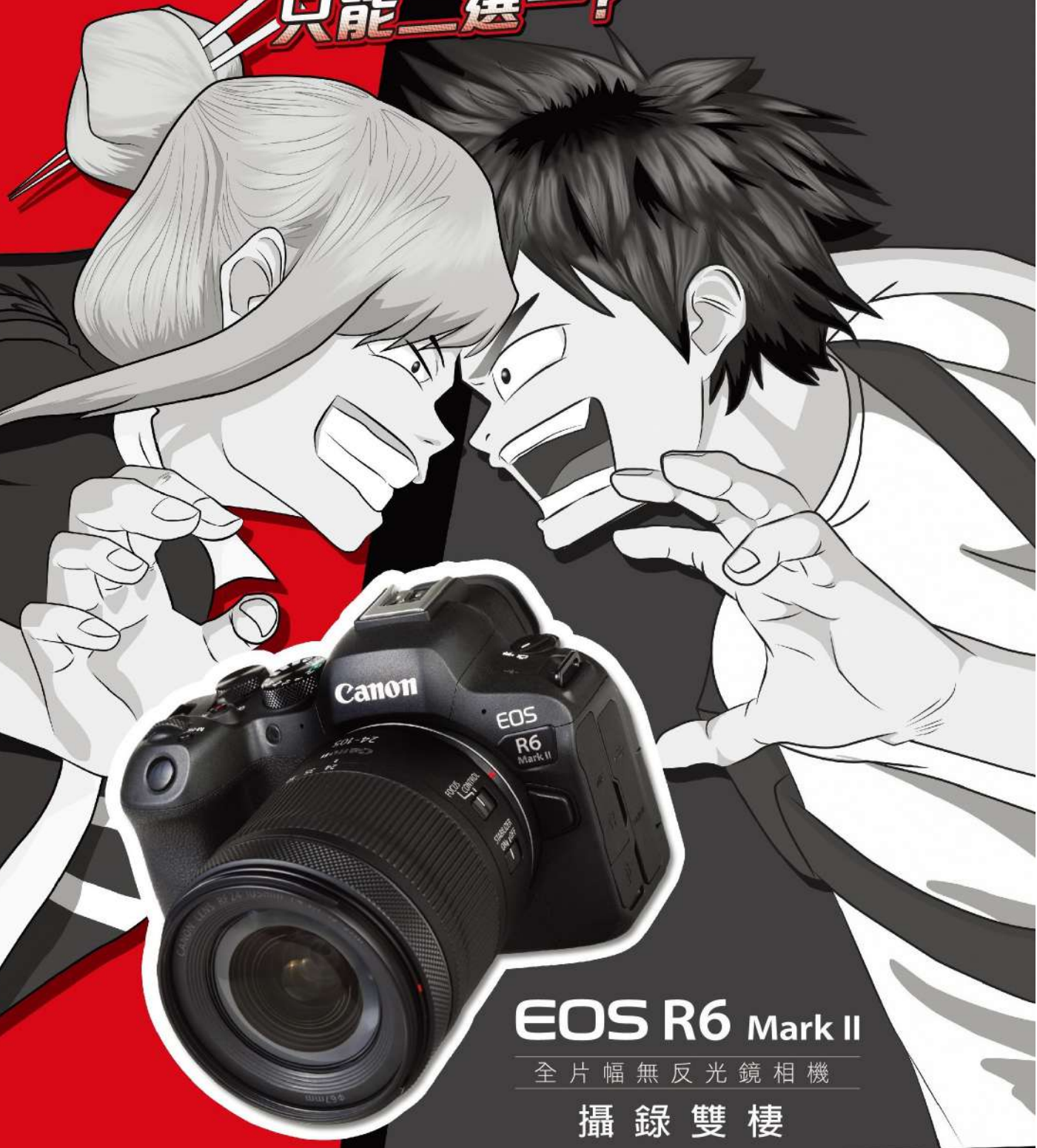

EOS R6 Mark II

全片幅無反光鏡相機

攝錄雙棲

了解更多

2420萬像素 CMOS

Dual Pixel AF II CMOS 雙像素CMOS

最高 EV-6.5

Up to 40

0.5

IN-BODY

4K

3/5

翻轉式觸控螢幕

全片幅影像感測器 自動對焦 II 低光源自動對焦 每秒40張高速連拍 0.5秒預先拍攝 機身內防手震補償 60P/30P (6K超取樣) 3秒/5秒影片預錄

台灣佳能資訊股份有限公司 CANON MARKETING (TAIWAN) CO., LTD

https://tw.canon 客服專線：0809-022-888 官方網路購物：http://store.canon.com.tw



把簡單做到最好

線上訂購



LINE@



北 區服務專線：(02)8076-3168
中南區服務專線：(04)2473-9900

• 其他縣市訂購，以上專線均可受理

 阿默典藏蛋糕

 Amo_cake_official

伴隨
每個
重要
時刻

寶鴻堂鐘表

PRO HOPETIME WATCH CO.

台北忠孝店

台北市忠孝東路四段335號 02 2775 2158

台北旗艦店 台北市民生東路五段119號
02 2766 7839

台北創始店 台北市民生東路五段143號
02 2764 5838

五權旗艦店 台中市五權西路二段202號
04 2475 3468

更多經銷品牌

www.prohopetime.com.tw/hbrand

感謝本次大賽贊助單位

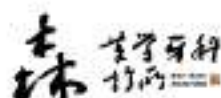

2022 第三屆 Yonex 一線入魂全國羽球錦標賽

競賽規程

中華民國 111 年 10 月 7 日 教育部體育署 臺教體署競(一)字第 1110036880 號函核准

宗旨：提供基層選手交流球技，體驗羽球運動/競技所帶來的樂趣與成就感，以邁向全民健康運動的目標。

一、指導單位：教育部體育署

二、主辦單位：一線入魂羽球概念店，中華民國羽球協會，中華民國羽球競賽運動發展協會、中華運動競技教育發展協會

三、承辦單位：一線入魂羽球概念店

四、贊助單位：優乃克股份有限公司，Canon Taiwan

五、日期：中華民國 111 年 12 月 22 日(四)至 111 年 12 月 25 日(日)(共 4 天)

*視實際報名人數得增加一天 12/21 (三)

六、地點：臺北體育館 4、7 樓 (105 台北市松山區南京東路四段 10 號 4、7 樓)

七、比賽項目：

(一) 學生組：

【國小組】

1. 國小二年級組男單、女單
2. 國小三年級組男單、女單、男雙、女雙
3. 國小四年級組男單、女單、男雙、女雙
4. 國小五年級組男單、女單、男雙、女雙
5. 國小六年級組男單、女單、男雙、女雙
6. 兄弟姊妹同心協力組：(不論差距，依較大年級、性別區分)
 - (1) 低年級(四年級以下)：兄弟(妹)雙打、姐弟(妹)雙打
 - (2) 高年級(五年級以上)：兄弟(妹)雙打、姐弟(妹)雙打

【國中組】

1. 國中一年級組男單、女單、男雙、女雙
2. 國中二年級組男單、女單、男雙、女雙
3. 國中三年級組男單、女單、男雙、女雙

4. 兄弟姊妹同心協力組：(不論差距，依較大年級、性別區分)
兄弟(妹)雙打、姐弟(妹)雙打

【大專組】

1. 大專組男單、女單、男雙、女雙、混雙

(二) 一般社會組：

【單打組】

1. 單兵作戰組：(30 歲(含)以下)男單、女單
2. 有夢最美組：(31-39 歲)男單、女單
3. 還沒放棄組：(40-49 歲)男單、女單
4. 背水一戰組：(50 歲(含)以上)男單、女單

【雙打組】男雙、女雙、混雙

1. 橫衝直撞組：兩者合計 69 歲(含)以下
2. 勇往直前組：兩者合計 70 歲(含)以上(最小年齡不得低於 30 歲)
3. 自以為年輕組：兩者合計 80(含)歲以上(最小年齡不得低於 35 歲)
4. 老當益壯組：兩者合計 90 歲(含)以上(最小年齡不得低於 40 歲)
5. 我還可以組：兩者合計 100 歲(含)以上(最小年齡不得低於 45 歲)

(三) 公開獎金組：

【雙打組】男雙、女雙、混雙

1. 69 歲以下組：兩者合計 69 歲(含)以下(最小年齡不限)
2. 70-79 歲組：兩者合計 70 歲(含)以上(最小年齡不得低於 30 歲)
3. 80-89 歲組：兩者合計 80(含)歲以上(最小年齡不得低於 35 歲)
4. 90-99 歲組：兩者合計 90 歲(含)以上(最小年齡不得低於 40 歲)
5. 100 歲以上組：兩者合計 100 歲(含)以上(最小年齡不得低於 45 歲)

(四) 一般團體組：每隊以 3 點雙打出賽(男雙、女雙、男雙)

1. 35 歲(含)以下組：不限齡
2. 36 歲(含)以上組：所有成員皆須為 36 歲(含)以上

*團體組每隊以七人為限，且各隊選手不得兼點

* 為避免場館群聚人數過多，總報名人/隊如達上限(人/隊)，大會將視狀況提前截止報名。

八、參賽資格：

(一) 國小、國中組：

1. 所有報名年級以 111 學年度學籍 為計算標準。
2. 選手可以越級報名，但不可降級報名。(如當年學籍為四年級，可以報名四年級組、五年級組、六年級組，但不可以報名三年級組。)
3. 女生可報名男生組，男生不可報名女生組。

(二) 大專組：

1. 學籍以 111 學年度學籍 為計算標準。
2. 參加比賽之運動員以各校 111 學年度第一學期正式註冊在學之學生(教育部頒布之正式學制者，選讀生、先修生、補習生、空中補校、僑生專修班及各種短期訓練班學生不得參加軍、警校院以正期生及專科部學生為限，空中大學之運動員須為 111 學年度正式註冊選課之學生始得參賽)。
3. 凡經教育部同意備查判處停止比賽權之運動員及相關職隊員，至正式比賽前 1 日尚未恢復其權利者，不予參賽。
4. 女生可報名男生組，男生不可報名女生組。
5. 謝絕以下資格之選手報名大專組，歡迎報名公開獎金組。
 - (1) 全國甲組之選手
 - (2) 曾於高中或大專採體育成績入學者，及羽球體資或羽球體保生參賽。體育系(班)採一般管道入學者可參賽。
 - (3) 世界排名選手
 - (4) 曾參加 BWF 任何巡迴賽事之選手
 - (5) 各國或地區專業運動員及曾代表任何國家或國家的州、省、縣、市代表選手
 - (6) 曾於第二屆 Yonex 一線入魂全國羽球錦標賽任何組別(除兄弟姐妹組)獲頒第一名及第二名之選手

(三) 一般社會組、一般團體組：

1. 有大專校院校學籍者亦可報名社會組。
2. 一般社會組及一般團體組可降齡，不得越齡。
3. 女生可報名男生組，男生不可報名女生組。
4. 年齡算法以 111-民國出生年計算。(以中華民國製發之證件，或護照，或學生證為憑)
5. 謝絕以下資格之選手報名一般社會組，歡迎報名公開獎金組。
 - (1) 全國甲組之選手
 - (2) 曾於高中或大專採體育成績入學者，及羽球體資或羽球體保生參賽。體育系(班)採一般管道入學者可參賽。
 - (3) 世界排名選手
 - (4) 曾參加 BWF 任何巡迴賽事之選手
 - (5) 曾代表任何國家的州、省、縣、市代表選手
 - (6) 曾於第二屆 Yonex 一線入魂全國羽球錦標賽任何組別獲頒第一名及第二名之選手

(四) 公開獎金組：

1. 資格不限，每隊限一名甲組球員/世界排名選手/國家代表隊選手。
2. 公開獎金組可降齡，不得越齡。
3. 年齡算法以 111-民國出生年計算。(以中華民國製發之證件，或護照，或學生證為憑)

*比賽期間確診隔離期間及自主健康管理階段者皆不得參賽

*每人於此賽事中最多可報名兩項目(兄弟姊妹同心協力組及一般團體組不在此限)，請斟酌個人體力報名

九、報名方式：一律採網路報名 (活動官網：<https://goforone.ef-info.com/>)

十、報名手續：

(一) 日期：

即日起至 111 年 11 月 22 日(二) 晚上 24 點為止。

(二) 報名費：(凡報名者即贈送合作店家穿線\$100 元抵用券乙張/人)

1. 國小組單打\$500 元/人、雙打 \$800 元/隊。
2. 國中組單打\$500 元/人、雙打 \$800 元/隊。

3. 大專組單打\$500 元/人、雙打 \$800 元/隊。
4. 一般社會組單打\$600 元/人、雙打 \$1000 元/隊。
5. 公開獎金組雙打\$1200 元/隊。
6. 一般團體組\$3000 元/隊。

(三) 繳費方式：請使用報名完成時，系統顯示的虛擬帳號繳費。

1. 可使用信用卡繳費，手續費 4%。
2. 至四大超商繳款，2 萬元以下繳款手續費 15 元。
3. 使用國泰世華銀行帳戶 ATM 繳款免手續費，由其它金融機構 ATM 繳款手續費 15 元。
4. 使用國泰世華銀行網路銀行帳戶繳款免手續費，由其它金融機構網路銀行繳款手續費 15 元。
5. 使用國泰世華銀行匯款繳費免手續費，由其它金融機構採跨行匯款手續費 30 元。

銀行: 國泰世華銀行(013) 嘉泰分行(2099) 戶名:毅軒實業有限公司。

6. 可至國泰世華銀行臨櫃繳費，免手續費。
7. 截止前未繳費視同未完成報名，則不納入抽籤作業不予出賽。

(四) 報名相關問題請洽 MY Livescore 客服 Line ID:@695fbizo

十一、 退費機制：

- (一) 須於賽程公佈前至 MY Livescore 客服提出申請，逾時恕無法辦理。
- (二) 報名結果一經公佈恕不接受退賽及退費。
- (三) 比賽期間確診者，恕不退費。
- (四) 受理退費者，扣除 60 元手續費(含 30 元銀行匯費)後全額退款。

十二、 報名公佈:預計於 111 年 11 月 24 日(四)上網公告已報名資料,請予核對,如有資料不符,請務必於 111 年 11 月 27 日(日)17:00 前聯絡 MY Livescore 客服修改。

十三、 抽籤日期：

於 111 年 12 月 4 日(日)完成電腦抽籤。

賽程於 111 年 12 月 11 日(日)公佈於活動官網。

十四、 活動網站：<https://goforone.ef-info.com/>

十五、加購品衣服，\$400/件，未報名比賽僅需加購者請至單打建檔中新增。



衣服左下位置

夾標 4*2.25cm

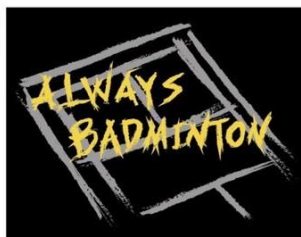

正面
大圖30*21.8cm
小圖24*17.4cm

背後15*3.7cm

2022第三屆一線入魂
全國羽球錦標賽

size 尺寸(CM)	#8	#10	XS	S	M	L	XL	2XL	3XL	5XL
肩寬	33	35	38	40	42	44	46	48	50	55
胸寬	37	40	43	46	50	53	56	60	64	72
袖長	15	16	18	19	20	21	22	24	26	27
衣長	50	54	60	64	68	70	72	76	80	84

十六、比賽用球：依大會指定用球。

十七、比賽辦法：

- (一) 各組預賽採分組循環賽制，晉級後決賽採單淘汰賽制(大會保留更改賽制權利)。
- (二) 各組比賽以一局定勝負，每局以 21 分計算，11 分換邊，20 分平手，一方領先 2 分即算獲勝，或先取得 30 分者為勝方。
- (三) 得分計算方式為落地得分制(依世界羽球聯盟新制所訂規則比賽)。
- (四) 參賽隊數不足時，得予整併或取消，不得異議。

- (五) 凡中途棄權退出比賽或經大會判定失格之球隊，不予列入名次，其已賽成績不予計算，該項目未進行之賽事亦以棄賽計算。
- (六) 該場賽事因故無法參賽者，需於賽事開始 30 分鐘前向大會提出書面請假單(如附)。未行書面請假者則視為棄賽，未進行之賽事(不論項目)皆以棄賽計算。
- (七) 球員資格申訴請依申訴辦法辦理，未依規定者不予受理。
- (八) 如採循環賽制，積分算法如下：(一般團體組除外)
 - 1. 勝一場得二分，敗一場得一分，棄權得零分；積分多者為勝。
 - 2. 如遇二組積分相等時，勝者為勝。
 - 3. 如遇三組或三組以上積分相等，以積分相等之相關隊伍，比賽結果依下列順序判定：
 - (1) 相關之隊伍總勝分減總負分之差，多者為勝；
 - (2) 若再兩組勝負差相等，以該兩組比賽之勝隊為勝；
 - (3) 若再三組相等，則由裁判長抽籤決定之。
- (九) 一般團體組賽制：
 - 1. 如採循環賽：
 - (1) 3 點皆須完賽，以 3 點總得分多者為勝。
 - (2) 如總得分相同，則以勝點多者為勝。
 - (3) 如遇三組或三組以上總得分相等且勝點相同，以總得分相等且勝點相同之隊伍，由裁判長抽籤決定之。
 - 2. 如採單淘汰賽：3 點以 2 點先勝者為勝。
- (十) 各組報名之隊數少於五隊(含)以下者，由大會決定是否合併、或取消、或辦理該組比賽。
- (十一) 比賽日期、賽程由大會安排、公告，選手不得異議。
- (十二) 選手逾出賽時間五分鐘未到場者，以棄權論(以球場掛鐘為準)。
- (十三) 比賽時如遇特殊事故，必須改期、補賽或調動場地時，得由本會競賽組宣佈，各組選手務必遵守，不得異議。
- (十四) 為免除冒名頂替糾紛，球員於參加比賽時，請攜帶貼有相片，足以證明身份之文件正本，或附有照片且蓋有學校印鑑之在學證明

(學生證)，以備查驗。查無證件或學籍/年齡不符者，以棄權論。
冒名頂替或資格不符，經查屬實者，取消該員之全部賽程。

- (十五) 各參加比賽之選手，應於比賽預定時間前 30 分鐘到場。
- (十六) 為了比賽順利進行，大會有權調度場地及安排比賽場次，各組選手不得異議。
- (十七) 凡中途無故棄權退出比賽，則取消其後續賽程資格，成績不予計算，以後之出賽權亦予取消。
- (十八) 不服從裁判及裁判長之判決或不遵守大會規定者，得由裁判長取消比賽資格。
- (十九) 防護站僅提供基本傷口處理。
- (二十) 獎勵：
 - 1. 學生組、一般社會組及一般團體組錄取優勝由大會頒發獎品及獎狀。
 - 每組報名高於五十隊取前八名(三、四名並列第三名，五~八名並列第五名)。
 - 每組報名高於九隊取前四名(三、四名並列第三名)。
 - 每組報名低於九隊(含)以下者，取前二名。
 - 2. 公開獎金組錄取優勝由大會頒發獎狀
 - 各組報名隊數達 3 隊取前一名
 - 各組報名隊數達 4-5 隊取前二名
 - 各組報名隊數達 6-8 隊取前三名(不並列第三名)
 - 各組報名隊數達 9 隊(含)以上取前三名(不並列第三名)頒發獎金
 - 第一名獎金 6000 元
 - 第二名獎金 3000 元
 - 第三名獎金 1000 元

十八、 申訴：

- (一) 凡報名參賽者皆可提出申訴。
- (二) 參賽選手資格不符之申訴，得先於賽前以口頭提出申訴，並於該場比賽結束後 30 分鐘內，向裁判長提出書面(如附件)申訴，未依規

定時間內提出者，不予受理。

1.年齡問題：向當場裁判提出，查驗附有照片之身份證明正本或護照，查無證件或年齡不符者，以棄權論。

2.資格問題：向當場裁判提出，請抗議者自備佐證，查證屬實，則以棄權論。

(三) 申訴須繳交保證金新臺幣 5,000 元，如經裁定申訴成功時，退還保證金。申訴失敗，則沒收保證金，納入大會基金。

(四) 以大會判決為最終判決，不得再行抗議；如抗議事件成立則保證金退還，如抗議不成立則保證金沒收。

十九、 本活動已投保新台幣 200 萬之公共意外責任險，其保範圍說明如下：

(一) 被保險人因在保險期間內發生下列意外事故所致第三人體傷、死亡或第三人財物損害，依法應負賠償責任，而受賠償請求時，本活動委託辦理之保險公司對被保險人負賠償之責：

1. 被保險人或工作人員；本次比賽保險單載明之比賽場地及活動期間內發生之意外事故。

2. 被保險人在競賽路線之建築物、通道、機器或其他工作物所發生之意外事故。

3. 每一個人身體傷亡最高新台幣 200 萬；每一事故身體傷亡最高新台幣 1,000 萬；每一事故財物損失最高新台幣 200 萬；保險期間內總保險金額最高新台幣 2,400 萬。

(二) 特別不保事項：

1. 個人疾病導致運動傷害(例如膝蓋扭傷、阿基里斯腱斷裂...等)。

2. 因個人體質或因自身心血管所致之症狀，例如休克、心臟症...等。

(三) 本活動已為參賽者投保公共意外責任險，對於參賽者本身疾患引起之病症不在承保範圍內(所有細節依投保公司之保險契約為準)，參賽者如另有需要，請自行辦理個人人身意外保險等。

二十、 個人隱私權與肖像權說明：

(一) 大會及大會授權廠商有償使用本活動有關之參與者錄影、相片及成績於世界各地播放、展出或登載於本會網站及刊物販賣。本人對大會及大會授權之廠商，對前開肖像之使用及收益，並無任何民事請

求權。如大會及大會授權之廠商外第三人，侵害本人肖像權時，本人同意讓與該等侵權行為所生之請求權及訴訟實施權，予大會及大會授權之廠商。無須本人另為讓與之表示。

(二) 禁止非授權廠商進入比賽路線攝影、錄影。

附則：本辦法如有未盡事宜，將由大會另行公佈實施之。本次競賽規程大會具有最終解釋權，最終仲裁依據真實情況由大會做出公正裁決。

二十一、 為響應節能減碳及環保，以網路版為主，不提供紙本秩序冊。

防疫聲明：

(一) 因應「COVID-19(武漢肺炎)」疫情防治，並依循中央流行疫情指揮中心相關規範及指引，主辦單位得採取一切必要之措施或調整賽程，敬請務必配合辦理。

(二) 如因疫情影響本賽事需延後或取消辦理時，造成報名選手無法出席參賽者，主辦單位將依退費機制退還已報名費用。

(三) 參賽隊伍、選手應落實自主健康管理，如有疑似症狀、高風險接觸史、旅遊史等情形，請勿出席參賽。

(四) 進入比賽會場前將嚴格執行實名登記、體溫量測、酒精消毒及佩戴口罩。凡體溫超過 37.5 度或未佩戴口罩者，禁止進入會場。選手因此無法參賽者視同棄賽。

(五) 為落實「防疫新生活運動」，會場內除場上正在比賽選手外，其他選手、教練、隨行人員、裁判、工作人員皆須全程佩戴口罩。任何無佩戴口罩時，則須保持至少室內 1.5 公尺的社交距離。

(六) 比賽場館內將禁止飲食，選手如有用餐需求，請離開場館至一樓戶外進行。

(七) 選手競賽時，敬請採用拱手、敬禮，一律不握手，感謝配合。

(八) 疫情通報及傳染病諮詢 1922 專線。

2022第三屆Yonex一線入魂全國羽球錦標賽 場次時間分配表

111年12月24日

台北體育館 7樓

		Court 1 ~ Court 10									
08:00	勇往直前混雙[1]	勇往直前混雙[2]	勇往直前混雙[3]	勇往直前混雙[4]	勇往直前混雙[5]	勇往直前混雙[6]	勇往直前混雙[7]	勇往直前混雙[8]	勇往直前混雙[9]	勇往直前混雙[10]	
08:12	勇往直前混雙[11]	勇往直前混雙[12]	勇往直前混雙[13]	勇往直前混雙[14]	勇往直前混雙[15]	勇往直前混雙[16]	自以為年輕混雙[1]	自以為年輕混雙[2]	自以為年輕混雙[3]	自以為年輕混雙[4]	
08:24	自以為年輕混雙[5]	自以為年輕混雙[6]	自以為年輕混雙[7]	自以為年輕混雙[8]	自以為年輕混雙[9]	自以為年輕混雙[10]	自以為年輕混雙[11]	自以為年輕混雙[12]	自以為年輕混雙[13]	低年級兄弟(妹)雙打[1]	
08:36	低年級兄弟(妹)雙打[2]	低年級兄弟(妹)雙打[3]	低年級兄弟(妹)雙打[4]	低年級兄弟(妹)雙打[5]	低年級兄弟(妹)雙打[6]	低年級兄弟(妹)雙打[7]	老當益壯混雙[1]	老當益壯混雙[2]	老當益壯混雙[3]	老當益壯混雙[4]	
08:48	老當益壯混雙[5]	老當益壯混雙[6]	勇往直前混雙[17]	勇往直前混雙[18]	勇往直前混雙[19]	勇往直前混雙[20]	勇往直前混雙[21]	勇往直前混雙[22]	勇往直前混雙[23]	勇往直前混雙[24]	
09:00	勇往直前混雙[25]	勇往直前混雙[26]	勇往直前混雙[27]	勇往直前混雙[28]	勇往直前混雙[29]	勇往直前混雙[30]	勇往直前混雙[31]	勇往直前混雙[32]	自以為年輕混雙[14]	自以為年輕混雙[15]	
09:12	自以為年輕混雙[16]	自以為年輕混雙[17]	自以為年輕混雙[18]	自以為年輕混雙[19]	自以為年輕混雙[20]	自以為年輕混雙[21]	自以為年輕混雙[22]	自以為年輕混雙[23]	自以為年輕混雙[24]	自以為年輕混雙[25]	
09:24	自以為年輕混雙[26]	低年級兄弟(妹)雙打[8]	低年級兄弟(妹)雙打[9]	低年級兄弟(妹)雙打[10]	低年級兄弟(妹)雙打[11]	低年級兄弟(妹)雙打[12]	低年級兄弟(妹)雙打[13]	低年級兄弟(妹)雙打[14]	老當益壯混雙[7]	老當益壯混雙[8]	
09:36	老當益壯混雙[10]	老當益壯混雙[11]	老當益壯混雙[12]	老當益壯混雙[13]	勇往直前混雙[33]	勇往直前混雙[34]	勇往直前混雙[35]	勇往直前混雙[36]	勇往直前混雙[37]	勇往直前混雙[38]	
09:48	勇往直前混雙[39]	勇往直前混雙[40]	勇往直前混雙[41]	勇往直前混雙[42]	勇往直前混雙[43]	勇往直前混雙[44]	勇往直前混雙[45]	勇往直前混雙[46]	勇往直前混雙[47]	勇往直前混雙[48]	
10:00	自以為年輕混雙[27]	自以為年輕混雙[28]	自以為年輕混雙[29]	自以為年輕混雙[30]	自以為年輕混雙[31]	自以為年輕混雙[32]	自以為年輕混雙[33]	自以為年輕混雙[34]	自以為年輕混雙[35]	自以為年輕混雙[36]	
10:12	自以為年輕混雙[37]	自以為年輕混雙[38]	自以為年輕混雙[39]	低年級兄弟(妹)雙打[15]	低年級兄弟(妹)雙打[16]	低年級兄弟(妹)雙打[17]	低年級兄弟(妹)雙打[18]	低年級兄弟(妹)雙打[19]	低年級兄弟(妹)雙打[20]	低年級兄弟(妹)雙打[21]	
10:24	老當益壯混雙[14]	老當益壯混雙[15]	老當益壯混雙[16]	老當益壯混雙[17]	老當益壯混雙[18]	老當益壯混雙[19]	單兵作戰男單[2]	單兵作戰男單[3]	單兵作戰男單[4]	單兵作戰男單[5]	
10:36	勇往直前混雙[49]	勇往直前混雙[50]	勇往直前混雙[51]	勇往直前混雙[52]	勇往直前混雙[53]	勇往直前混雙[54]	勇往直前混雙[55]	勇往直前混雙[56]	單兵作戰男單[5]	單兵作戰男單[6]	
10:48	單兵作戰男單[7]	單兵作戰男單[8]	單兵作戰男單[9]	單兵作戰男單[10]	單兵作戰男單[11]	單兵作戰男單[12]	單兵作戰男單[13]	單兵作戰男單[14]	單兵作戰男單[15]	單兵作戰男單[16]	
11:00	自以為年輕混雙[40]	自以為年輕混雙[41]	自以為年輕混雙[42]	自以為年輕混雙[43]	自以為年輕混雙[44]	單兵作戰男單[17]	單兵作戰男單[18]	單兵作戰男單[19]	單兵作戰男單[20]	單兵作戰男單[21]	
11:12	低年級兄弟(妹)雙打[22]	低年級兄弟(妹)雙打[23]	低年級兄弟(妹)雙打[24]	老當益壯混雙[19]	老當益壯混雙[20]	單兵作戰男單[22]	單兵作戰男單[23]	單兵作戰男單[24]	單兵作戰男單[25]	單兵作戰男單[26]	
11:24	勇往直前混雙[57]	勇往直前混雙[58]	勇往直前混雙[59]	勇往直前混雙[60]	單兵作戰男單[27]	單兵作戰男單[28]	單兵作戰男單[29]	單兵作戰男單[30]	單兵作戰男單[31]	單兵作戰男單[32]	
11:36	單兵作戰男單[33]	單兵作戰男單[34]	單兵作戰男單[35]	單兵作戰男單[36]	單兵作戰男單[37]	單兵作戰男單[38]	單兵作戰男單[39]	單兵作戰男單[40]	單兵作戰男單[41]	單兵作戰男單[42]	
11:48	自以為年輕混雙[45]	自以為年輕混雙[46]	自以為年輕混雙[47]	自以為年輕混雙[48]	單兵作戰男單[43]	單兵作戰男單[44]	單兵作戰男單[45]	單兵作戰男單[46]	單兵作戰男單[47]	單兵作戰男單[48]	
12:00	低年級兄弟(妹)雙打[25]	低年級兄弟(妹)雙打[26]	老當益壯混雙[21]	老當益壯混雙[22]	單兵作戰男單[49]	單兵作戰男單[50]	單兵作戰男單[51]	單兵作戰男單[52]	單兵作戰男單[53]	單兵作戰男單[54]	
12:12	勇往直前混雙[61]	勇往直前混雙[62]	單兵作戰男單[55]	單兵作戰男單[56]	單兵作戰男單[57]	單兵作戰男單[58]	單兵作戰男單[59]	單兵作戰男單[60]	單兵作戰男單[61]	單兵作戰男單[62]	
12:24	單兵作戰男單[63]	單兵作戰男單[64]	單兵作戰男單[65]	單兵作戰男單[66]	單兵作戰男單[67]	單兵作戰男單[68]	單兵作戰男單[69]	單兵作戰男單[70]	單兵作戰男單[71]	單兵作戰男單[72]	
12:36	自以為年輕混雙[49]	自以為年輕混雙[50]	單兵作戰男單[73]	單兵作戰男單[74]	單兵作戰男單[75]	單兵作戰男單[76]	單兵作戰男單[77]	單兵作戰男單[78]	單兵作戰男單[79]	單兵作戰男單[80]	
12:48	低年級兄弟(妹)雙打[27]	老當益壯混雙[23]	單兵作戰男單[81]	單兵作戰男單[82]	單兵作戰男單[83]	單兵作戰男單[84]	單兵作戰男單[85]	單兵作戰男單[86]	單兵作戰男單[87]	單兵作戰男單[88]	
13:00	勇往直前混雙[63]	單兵作戰男單[89]	單兵作戰男單[90]	單兵作戰男單[91]	單兵作戰男單[92]	單兵作戰男單[93]	單兵作戰男單[94]	單兵作戰男單[95]	單兵作戰男單[96]	單兵作戰男單[97]	
13:12	自以為年輕混雙[51]	單兵作戰男單[98]	單兵作戰男單[99]	單兵作戰男單[100]	單兵作戰男單[101]	單兵作戰男單[102]	單兵作戰男單[103]	單兵作戰男單[104]	單兵作戰男單[105]	單兵作戰男單[106]	
13:24	單兵作戰男單[107]	單兵作戰男單[108]	單兵作戰男單[109]	單兵作戰男單[110]	單兵作戰男單[111]	單兵作戰男單[112]	單兵作戰男單[113]	單兵作戰男單[114]	單兵作戰男單[115]	單兵作戰男單[116]	
13:36	單兵作戰男單[117]	單兵作戰男單[118]	單兵作戰男單[119]	單兵作戰男單[120]	單兵作戰男單[121]	單兵作戰男單[122]	單兵作戰男單[123]	單兵作戰男單[124]	單兵作戰男單[125]	單兵作戰男單[126]	
13:48	單兵作戰男單[127]	單兵作戰男單[128]	單兵作戰男單[129]	勇往直前男雙[1]	勇往直前男雙[2]	勇往直前男雙[3]	勇往直前男雙[4]	勇往直前男雙[5]	勇往直前男雙[6]	勇往直前男雙[7]	
14:00	勇往直前男雙[8]	勇往直前男雙[9]	勇往直前男雙[10]	勇往直前男雙[11]	勇往直前男雙[12]	勇往直前男雙[13]	勇往直前男雙[14]	勇往直前男雙[15]	勇往直前男雙[16]	老當益壯男雙[1]	
14:12	老當益壯男雙[2]	老當益壯男雙[3]	老當益壯男雙[4]	老當益壯男雙[5]	老當益壯男雙[6]	老當益壯男雙[7]	老當益壯男雙[8]	老當益壯男雙[9]	老當益壯男雙[10]	單兵作戰女單[1]	
14:24	單兵作戰女單[2]	單兵作戰女單[3]	單兵作戰女單[4]	單兵作戰女單[5]	單兵作戰女單[6]	單兵作戰女單[7]	單兵作戰女單[8]	單兵作戰女單[9]	自以為年輕女雙[1]	自以為年輕女雙[2]	
14:36	自以為年輕女雙[3]	自以為年輕女雙[4]	自以為年輕女雙[5]	自以為年輕女雙[6]	勇往直前女雙[1]	勇往直前女雙[2]	勇往直前女雙[3]	勇往直前女雙[4]	勇往直前女雙[5]	勇往直前女雙[6]	
14:48	勇往直前女雙[7]	勇往直前女雙[8]	勇往直前男雙[17]	勇往直前男雙[18]	勇往直前男雙[19]	勇往直前男雙[20]	勇往直前男雙[21]	勇往直前男雙[22]	勇往直前男雙[23]	勇往直前男雙[24]	
15:00	勇往直前男雙[25]	勇往直前男雙[26]	勇往直前男雙[27]	勇往直前男雙[28]	勇往直前男雙[29]	勇往直前男雙[30]	勇往直前男雙[31]	勇往直前男雙[32]	老當益壯男雙[11]	老當益壯男雙[12]	
15:12	老當益壯男雙[13]	老當益壯男雙[14]	老當益壯男雙[15]	老當益壯男雙[16]	老當益壯男雙[17]	老當益壯男雙[18]	老當益壯男雙[19]	老當益壯男雙[20]	我還可以混雙[1]	我還可以混雙[2]	
15:24	我還可以混雙[3]	我還可以混雙[4]	我還可以混雙[5]	我還可以混雙[6]	單兵作戰女單[10]	單兵作戰女單[11]	單兵作戰女單[12]	單兵作戰女單[13]	單兵作戰女單[14]	單兵作戰女單[15]	
15:36	單兵作戰女單[16]	單兵作戰女單[17]	單兵作戰女單[18]	單兵作戰男單[130]	單兵作戰男單[131]	單兵作戰男單[132]	單兵作戰男單[133]	單兵作戰男單[134]	單兵作戰男單[135]	單兵作戰男單[136]	
15:48	單兵作戰男單[137]	單兵作戰男單[138]	單兵作戰男單[139]	單兵作戰男單[140]	自以為年輕女雙[7]	自以為年輕女雙[8]	自以為年輕女雙[9]	自以為年輕女雙[10]	自以為年輕女雙[11]	自以為年輕女雙[12]	
16:00	勇往直前女雙[9]	勇往直前女雙[10]	勇往直前女雙[11]	勇往直前女雙[12]	勇往直前女雙[13]	勇往直前女雙[14]	勇往直前女雙[15]	勇往直前女雙[16]	低年級姊妹(妹)雙打[1]	低年級姊妹(妹)雙打[2]	
16:12	低年級姊妹(妹)雙打[3]	低年級姊妹(妹)雙打[4]	我還可以混雙[7]	我還可以混雙[8]	我還可以混雙[9]	我還可以混雙[10]	我還可以混雙[11]	我還可以混雙[12]	老當益壯女雙[1]	老當益壯女雙[2]	
16:24	老當益壯女雙[3]	老當益壯女雙[4]	勇往直前男雙[33]	勇往直前男雙[34]	勇往直前男雙[35]	勇往直前男雙[36]	勇往直前男雙[37]	勇往直前男雙[38]	勇往直前男雙[39]	勇往直前男雙[40]	
16:36	勇往直前男雙[41]	勇往直前男雙[42]	勇往直前男雙[43]	勇往直前男雙[44]	勇往直前男雙[45]	勇往直前男雙[46]	勇往直前男雙[47]	勇往直前男雙[48]	老當益壯男雙[21]	老當益壯男雙[22]	
16:48	老當益壯男雙[23]	老當益壯男雙[24]	老當益壯男雙[25]	老當益壯男雙[26]	老當益壯男雙[27]	老當益壯男雙[28]	老當益壯男雙[29]	老當益壯男雙[30]	單兵作戰女單[19]	單兵作戰女單[20]	
17:00	單兵作戰女單[21]	單兵作戰女單[22]	單兵作戰女單[23]	單兵作戰女單[24]	單兵作戰女單[25]	單兵作戰女單[26]	單兵作戰女單[27]	我還可以混雙[13]	我還可以混雙[14]	我還可以混雙[15]	
17:12	我還可以混雙[16]	我還可以混雙[17]	我還可以混雙[18]	單兵作戰男單[141]	單兵作戰男單[142]	單兵作戰男單[143]	單兵作戰男單[144]	單兵作戰男單[145]	單兵作戰男單[146]	單兵作戰男單[147]	
17:24	單兵作戰男單[148]	單兵作戰男單[149]	單兵作戰男單[150]	單兵作戰男單[151]	單兵作戰男單[152]	單兵作戰男單[153]	單兵作戰男單[154]	單兵作戰男單[155]	單兵作戰男單[156]	自以為年輕女雙[13]	
17:36	自以為年輕女雙[14]	自以為年輕女雙[15]	自以為年輕女雙[16]	自以為年輕女雙[17]	自以為年輕女雙[18]	勇往直前女雙[17]	勇往直前女雙[18]	勇往直前女雙[19]	勇往直前女雙[20]	勇往直前女雙[21]	
17:48	勇往直前女雙[22]	勇往直前女雙[23]	勇往直前女雙[24]	低年級姊妹(妹)雙打[6]	低年級姊妹(妹)雙打[7]	低年級姊妹(妹)雙打[8]	老當益壯女雙[5]	老當益壯女雙[6]	老當益壯女雙[7]		
18:00	老當益壯女雙[8]	勇往直前男雙[49]	勇往直前男雙[50]	勇往直前男雙[51]	勇往直前男雙[52]	勇往直前男雙[53]	勇往直前男雙[54]	勇往直前男雙[55]	勇往直前男雙[56]	老當益壯男雙[31]	
18:12	老當益壯男雙[32]	單兵作戰女單[28]	單兵作戰男單[157]	單兵作戰男單[158]	單兵作戰男單[159]	單兵作戰男單[160]	單兵作戰男單[161]	單兵作戰男單[162]	單兵作戰男單[163]	單兵作戰男單[164]	
18:24	自以為年輕女雙[19]	自以為年輕女雙[20]	勇往直前女雙[25]	勇往直前女雙[26]	勇往直前女雙[27]	勇往直前女雙[28]	我還可以混雙[19]	我還可以混雙[20]	低年級姊妹(妹)雙打[9]	低年級姊妹(妹)雙打[10]	
18:36	低年級姊妹(妹)雙打[11]	低年級姊妹(妹)雙打[12]	老當益壯女雙[9]	老當益壯女雙[10]	老當益壯女雙[11]	老當益壯女雙[12]	勇往直前男雙[59]	勇往直前男雙[58]	勇往直前男雙[59]	勇往直前男雙[60]	
18:48	老當益壯男雙[33]	老當益壯男雙[34]	老當益壯男雙[35]	老當益壯男雙[36]	單兵作戰女單[29]	單兵作戰女單[30]	單兵作戰女單[31]	單兵作戰女單[32]			
19:00	單兵作戰男單[165]	單兵作戰男單[166]	單兵作戰男單[167]	單兵作戰男單[168]	自以為年輕女雙[21]	自以為年輕女雙[22]	勇往直前女雙[29]	勇往直前女雙[30]			
19:12	低年級姊妹(妹)雙打[13]	低年級姊妹(妹)雙打[14]	老當益壯女雙[13]	老當益壯女雙[14]	勇往直前男雙[61]	勇往直前男雙[62]	老當益壯男雙[37]	老當益壯男雙[38]			
19:24	單兵作戰女單[33]	單兵作戰女單[34]	單兵作戰男單[169]	單兵作戰男單[170]	自以為年輕女雙[23]	勇往直前女雙[31]	我還可以混雙[21]	我還可以混雙[22]			
19:36	低年級姊妹(妹)雙打[15]	老當益壯女雙[15]	勇往直前男雙[63]	老當益壯男雙[39]							
19:48	單兵作戰女單[35]	單兵作戰男單[171]	我還可以混雙[23]								

2022第三屆Yonex一線入魂全國羽球錦標賽

場次時間分配表

111年12月24日

台北體育館 4 樓

	Court 1 ~ Court 10									
08:00	大專混雙[1]	大專混雙[2]	大專混雙[3]	大專混雙[4]	大專混雙[5]	大專混雙[6]	大專混雙[7]	大專混雙[8]	大專混雙[9]	大專混雙[10]
08:12	大專混雙[11]	大專混雙[12]	大專混雙[13]	大專混雙[14]	國中姊弟(妹)雙打[1]	國中姊弟(妹)雙打[2]	高年級姊弟(妹)雙打[1]	高年級姊弟(妹)雙打[2]	高年級姊弟(妹)雙打[3]	高年級姊弟(妹)雙打[4]
08:24	高年級姊弟(妹)雙打[5]	高年級姊弟(妹)雙打[6]	高年級姊弟(妹)雙打[7]	國三男雙[1]	國三男雙[2]	國三男雙[3]	國三女雙[1]	國三女雙[2]	大專男單[1]	大專男單[2]
08:36	大專混雙[15]	大專混雙[16]	大專混雙[17]	大專混雙[18]	大專混雙[19]	大專混雙[20]	大專混雙[21]	大專混雙[22]	大專混雙[23]	大專混雙[24]
08:48	大專混雙[25]	大專混雙[26]	大專混雙[27]	大專混雙[28]	國中姊弟(妹)雙打[3]	高年級姊弟(妹)雙打[8]	高年級姊弟(妹)雙打[9]	高年級姊弟(妹)雙打[10]	高年級姊弟(妹)雙打[11]	高年級姊弟(妹)雙打[12]
09:00	高年級姊弟(妹)雙打[13]	高年級姊弟(妹)雙打[14]	國三男雙[4]	國三男雙[5]	國三男雙[6]	國三女雙[3]	大專男單[3]	大專男單[4]	大專男單[5]	大專男單[6]
09:12	大專混雙[29]	大專混雙[30]	大專混雙[31]	大專混雙[32]	大專混雙[33]	大專混雙[34]	大專混雙[35]	大專混雙[36]	大專混雙[37]	大專混雙[38]
09:24	大專混雙[39]	大專混雙[40]	大專混雙[41]	大專混雙[42]	國中姊弟(妹)雙打[4]	高年級姊弟(妹)雙打[15]	高年級姊弟(妹)雙打[16]	高年級姊弟(妹)雙打[17]	高年級姊弟(妹)雙打[18]	高年級姊弟(妹)雙打[19]
09:36	高年級姊弟(妹)雙打[20]	高年級姊弟(妹)雙打[21]	國三男雙[7]	國三男雙[8]	國三女雙[4]	大專男單[7]	大專男單[8]	大專男單[9]	大專男單[10]	
09:48	大專男單[11]	大專男單[12]	大專男單[13]	大專男單[14]	大專男單[15]	大專男單[16]	大專男單[17]	大專男單[18]	大專男單[19]	大專男單[20]
10:00	大專混雙[43]	大專混雙[44]	大專混雙[45]	大專混雙[46]	大專混雙[47]	大專混雙[48]	國中姊弟(妹)雙打[5]	國中姊弟(妹)雙打[6]	大專男單[21]	大專男單[22]
10:12	高年級姊弟(妹)雙打[22]	高年級姊弟(妹)雙打[23]	高年級姊弟(妹)雙打[24]	國三男雙[10]	國三女雙[5]	國三女雙[6]	大專男單[23]	大專男單[24]	大專男單[25]	大專男單[26]
10:24	大專男單[27]	大專男單[28]	大專男單[29]	大專男單[30]	大專男單[31]	大專男單[32]	大專男單[33]	大專男單[34]	大專男單[35]	大專男單[36]
10:36	大專混雙[49]	大專混雙[50]	大專混雙[51]	大專混雙[52]	國中姊弟(妹)雙打[7]	高年級姊弟(妹)雙打[25]	高年級姊弟(妹)雙打[26]	大專男單[37]	大專男單[38]	大專男單[39]
10:48	國三男雙[11]	國三女雙[7]	大專男單[40]	大專男單[41]	大專男單[42]	大專男單[43]	大專男單[44]	大專男單[45]	大專男單[46]	大專男單[47]
11:00	大專男單[48]	大專男單[49]	大專男單[50]	大專男單[51]	大專男單[52]	大專男單[53]	大專男單[54]	大專男單[55]	大專男單[56]	大專男單[57]
11:12	大專混雙[53]	大專混雙[54]	高年級姊弟(妹)雙打[27]	國三男雙[12]	大專男單[58]	大專男單[59]	大專男單[60]	大專男單[61]	大專男單[62]	大專男單[63]
11:24	大專男單[64]	大專男單[65]	大專男單[66]	大專男單[67]	大專男單[68]	大專男單[69]	大專男單[70]	大專男單[71]	大專男單[72]	大專男單[73]
11:36	大專男單[74]	大專女單[1]	大專女單[2]	大專女單[3]	大專女單[4]	大專女單[5]	大專女單[6]	大專女單[7]	大專女單[8]	大專女單[9]
11:48	大專混雙[55]	大專女單[10]	大專女單[11]	大專女單[12]	大專男雙[1]	大專男雙[2]	大專男雙[3]	大專男雙[4]	大專男雙[5]	大專男雙[6]
12:00	大專男雙[7]	大專男雙[8]	大專男雙[9]	大專男雙[10]	大專男雙[11]	大專男雙[12]	大專男雙[13]	大專男雙[14]	大專男雙[15]	大專男雙[16]
12:12	大專男雙[17]	大專男雙[18]	大專男雙[19]	大專男雙[20]	大專男雙[21]	大專男雙[22]	大專男雙[23]	大專男雙[24]	大專男雙[25]	大專男雙[26]
12:24	大專男雙[27]	大專男雙[28]	大專男雙[29]	高年級兄弟(妹)雙打[1]	高年級兄弟(妹)雙打[2]	高年級兄弟(妹)雙打[3]	高年級兄弟(妹)雙打[4]	高年級兄弟(妹)雙打[5]	高年級兄弟(妹)雙打[6]	高年級兄弟(妹)雙打[7]
12:36	高年級兄弟(妹)雙打[8]	高年級兄弟(妹)雙打[9]	大專男單[75]	大專男單[76]	大專男單[77]	大專男單[78]	大專男單[79]	大專男單[80]	大專男單[81]	大專男單[82]
12:48	大專男單[83]	大專男單[84]	大專男單[85]	大專男單[86]	大專男單[87]	大專男單[88]	大專男單[89]	大專男單[90]	大專男單[91]	大專男單[92]
13:00	大專男單[93]	大專男單[94]	大專男單[95]	大專男單[96]	大專男單[97]	大專男單[98]	大專男單[99]	大專男單[100]	大專男單[101]	大專男單[102]
13:12	大專男單[103]	大專男單[104]	大專男單[105]	大專男單[106]	大專男單[107]	大專男單[108]	大專男單[109]	大專男單[110]	大專男單[111]	大專女雙[1]
13:24	大專女雙[2]	大專女雙[3]	大專女雙[4]	大專女雙[5]	大專女雙[6]	大專女雙[7]	大專女雙[8]	大專女雙[9]	大專女雙[10]	大專女雙[11]
13:36	大專女雙[12]	大專女雙[13]	大專男雙[30]	大專男雙[31]	大專男雙[32]	大專男雙[33]	大專男雙[34]	大專男雙[35]	大專男雙[36]	大專男雙[37]
13:48	大專男雙[38]	大專男雙[39]	大專男雙[40]	大專男雙[41]	大專男雙[42]	大專男雙[43]	大專男雙[44]	大專男雙[45]	大專男雙[46]	大專男雙[47]
14:00	大專男雙[48]	大專男雙[49]	大專男雙[50]	大專男雙[51]	大專男雙[52]	大專男雙[53]	大專男雙[54]	大專男雙[55]	大專男雙[56]	大專男雙[57]
14:12	大專男雙[58]	大專女單[13]	大專女單[14]	大專女單[15]	大專女單[16]	大專女單[17]	大專女單[18]	大專女單[19]	大專女單[20]	大專女單[21]
14:24	大專女單[22]	大專女單[23]	大專女單[24]	高年級兄弟(妹)雙打[10]	高年級兄弟(妹)雙打[11]	高年級兄弟(妹)雙打[12]	高年級兄弟(妹)雙打[13]	高年級兄弟(妹)雙打[14]	高年級兄弟(妹)雙打[15]	高年級兄弟(妹)雙打[16]
14:36	高年級兄弟(妹)雙打[17]	高年級兄弟(妹)雙打[18]	大專男單[112]	大專男單[113]	大專男單[114]	大專男單[115]	大專男單[116]	大專女雙[14]	大專女雙[15]	大專女雙[16]
14:48	大專女雙[17]	大專女雙[18]	大專女雙[19]	大專女雙[20]	大專女雙[21]	大專女雙[22]	大專女雙[23]	大專女雙[24]	大專女雙[25]	大專女雙[26]
15:00	國三男單[1]	國三男單[2]	國三男單[3]	國三男單[4]	國三男單[5]	國三男單[6]	國三男單[7]	國三男單[8]	大專男雙[59]	大專男雙[60]
15:12	大專女雙[61]	大專女雙[62]	大專男雙[63]	大專男雙[64]	大專男雙[65]	大專男雙[66]	大專男雙[67]	大專男雙[68]	大專男雙[69]	大專男雙[70]
15:24	大專男雙[71]	大專男雙[72]	大專男雙[73]	大專男雙[74]	大專男雙[75]	大專男雙[76]	大專男雙[77]	大專男雙[78]	大專男雙[79]	大專男雙[80]
15:36	大專男雙[81]	大專男雙[82]	大專男雙[83]	大專男雙[84]	大專男雙[85]	大專男雙[86]	大專男雙[87]	大專女單[25]	大專女單[26]	大專女單[27]
15:48	大專女單[28]	大專女單[29]	大專女單[30]	大專女單[31]	大專女單[32]	大專女單[33]	大專女單[34]	大專女單[35]	大專女單[36]	高年級兄弟(妹)雙打[19]
16:00	高年級兄弟(妹)雙打[20]	高年級兄弟(妹)雙打[21]	高年級兄弟(妹)雙打[22]	高年級兄弟(妹)雙打[23]	高年級兄弟(妹)雙打[24]	高年級兄弟(妹)雙打[25]	高年級兄弟(妹)雙打[26]	高年級兄弟(妹)雙打[27]	國中兄弟(妹)雙打[1]	國中兄弟(妹)雙打[2]
16:12	國中兄弟(妹)雙打[3]	國中兄弟(妹)雙打[4]	大專男單[117]	大專男單[118]	大專男單[119]	大專男單[120]	大專男單[121]	大專男單[122]	大專男單[123]	大專男單[124]
16:24	大專男單[125]	大專男單[126]	大專男單[127]	大專男單[128]	大專男單[129]	大專男單[130]	大專男單[131]	大專男單[132]	大專女雙[27]	大專女雙[28]
16:36	大專女雙[29]	大專女雙[30]	大專女雙[31]	大專女雙[32]	大專女雙[33]	大專女雙[34]	大專女雙[35]	大專女雙[36]	大專女雙[37]	大專女雙[38]
16:48	大專女雙[39]	國三女單[1]	國三女單[2]	國三女單[3]	國三女單[4]	國三男單[9]	國三男單[10]	國三男單[11]	國三男單[12]	國三男單[13]
17:00	國三男單[14]	國三男單[15]	國三男單[16]	大專男雙[88]	大專男雙[89]	大專男雙[90]	大專男雙[91]	大專男雙[92]	大專男雙[93]	大專男雙[94]
17:12	大專男雙[95]	大專男雙[96]	大專男雙[97]	大專男雙[98]	大專男雙[99]	大專男雙[100]	大專女單[37]	大專女單[38]	大專女單[39]	大專女單[40]
17:24	高年級兄弟(妹)雙打[28]	國中兄弟(妹)雙打[5]	國中兄弟(妹)雙打[6]	國中兄弟(妹)雙打[7]	國中兄弟(妹)雙打[8]	大專男單[133]	大專男單[134]	大專男單[135]	大專男單[136]	大專男單[137]
17:36	大專男單[138]	大專男單[139]	大專男單[140]	大專女雙[40]	大專女雙[41]	大專女雙[42]	大專女雙[43]	大專女雙[44]	國三女單[5]	國三女單[6]
17:48	國三女單[7]	國三女單[8]	國三男單[17]	國三男單[18]	國三男單[19]	國三男單[20]	國三男單[21]	國三男單[22]	國三男單[23]	國三男單[24]
18:00	大專男雙[101]	大專男雙[102]	大專男雙[103]	大專男雙[104]	大專男雙[105]	大專男雙[106]	大專男雙[107]	大專男雙[108]		
18:12	大專女單[41]	大專女單[42]	大專女單[43]	大專女單[44]	高年級兄弟(妹)雙打[29]	高年級兄弟(妹)雙打[30]	高年級兄弟(妹)雙打[31]	高年級兄弟(妹)雙打[32]		
18:24	國中兄弟(妹)雙打[9]	國中兄弟(妹)雙打[10]	國中兄弟(妹)雙打[11]	國中兄弟(妹)雙打[12]	大專男單[141]	大專男單[142]	大專男單[143]	大專男單[144]		
18:36	大專女雙[45]	大專女雙[46]	大專女雙[47]	大專女雙[48]	國三女單[9]	國三女單[10]	國三女單[11]	國三女單[12]		
18:48	國三男單[25]	國三男單[26]	國三男單[27]	國三男單[28]	大專男雙[109]	大專男雙[110]	大專男雙[111]	大專男雙[112]		
19:00	大專女單[45]	大專女單[46]	高年級兄弟(妹)雙打[33]	高年級兄弟(妹)雙打[34]						
19:12	國中兄弟(妹)雙打[13]	國中兄弟(妹)雙打[14]	大專男單[145]	大專男單[146]						
19:24	大專女雙[49]	大專女雙[50]	國三女單[13]	國三女單[14]						
19:36	國三男單[29]	國三男單[30]	大專男雙[113]	大專男雙[114]						
19:48	大專女單[47]	高年級兄弟(妹)雙打[35]	國中兄弟(妹)雙打[15]	大專男單[147]						
20:00	大專女雙[51]	國三女單[15]	國三男單[31]	大專男雙[115]						

2022第三屆Yonex一線入魂全國羽球錦標賽

取4名

國小二年級組女單 共34籤

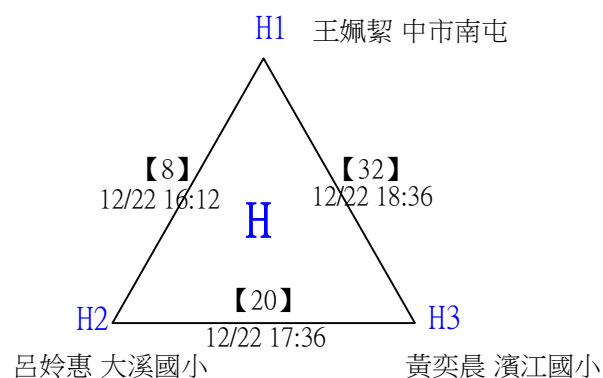
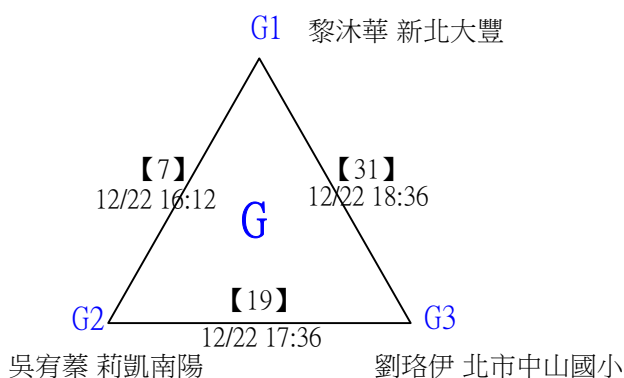
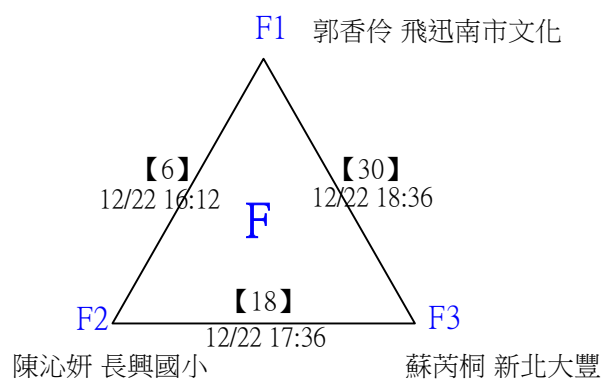
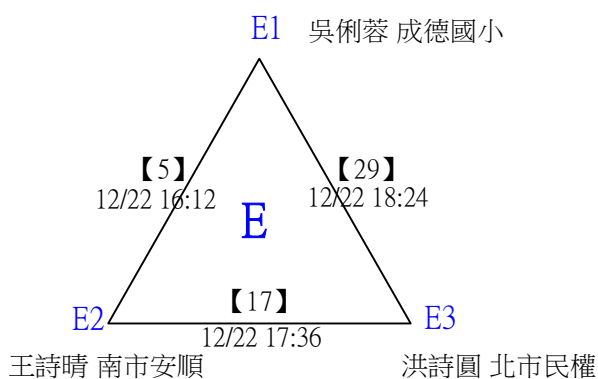
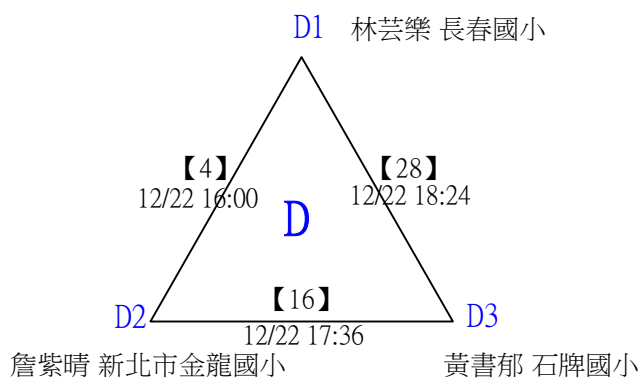
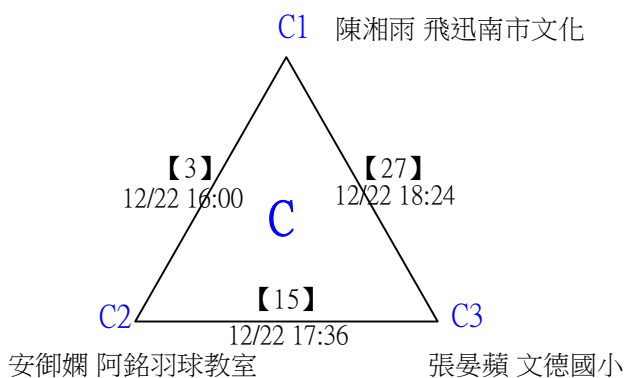
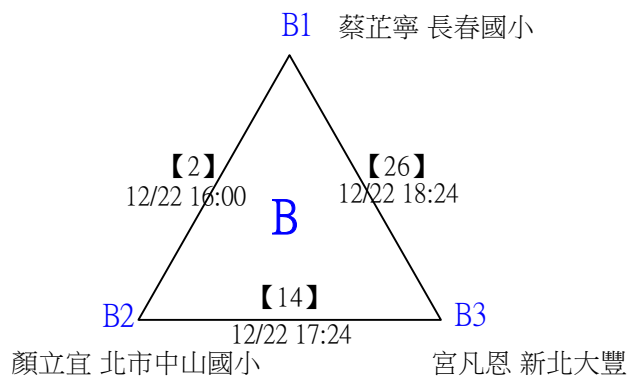
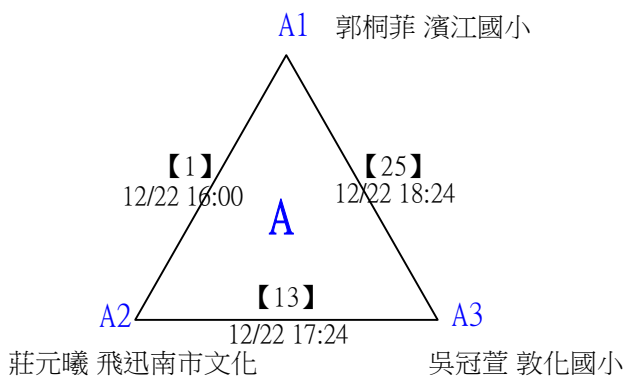

2022第三屆Yonex一線入魂全國羽球錦標賽

取4名

國小二年級組女單 共34籤

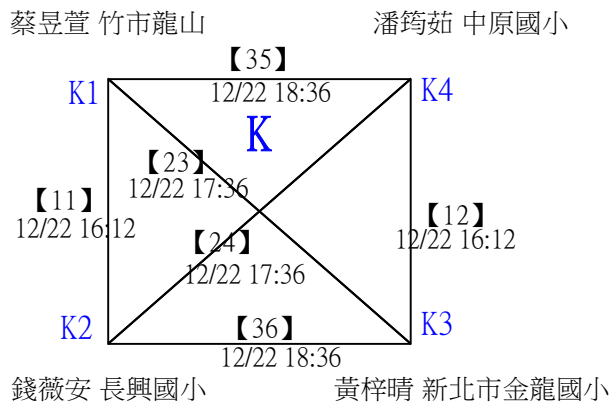
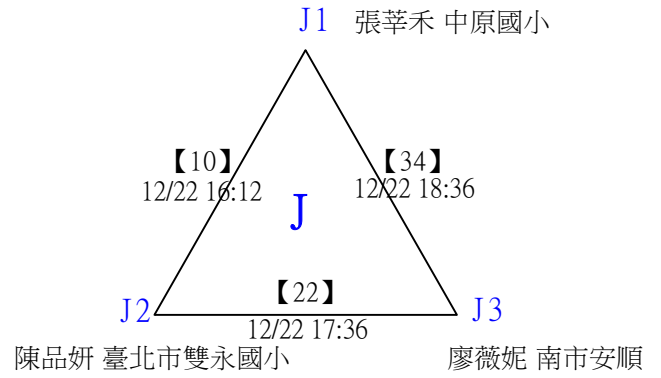
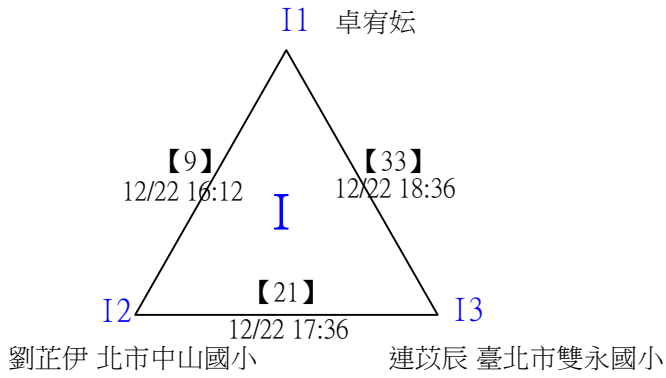

2022第三屆Yonex一線入魂全國羽球錦標賽

取4名

國小二年級組女單

三角取一，四角取二，抽籤決定位置。

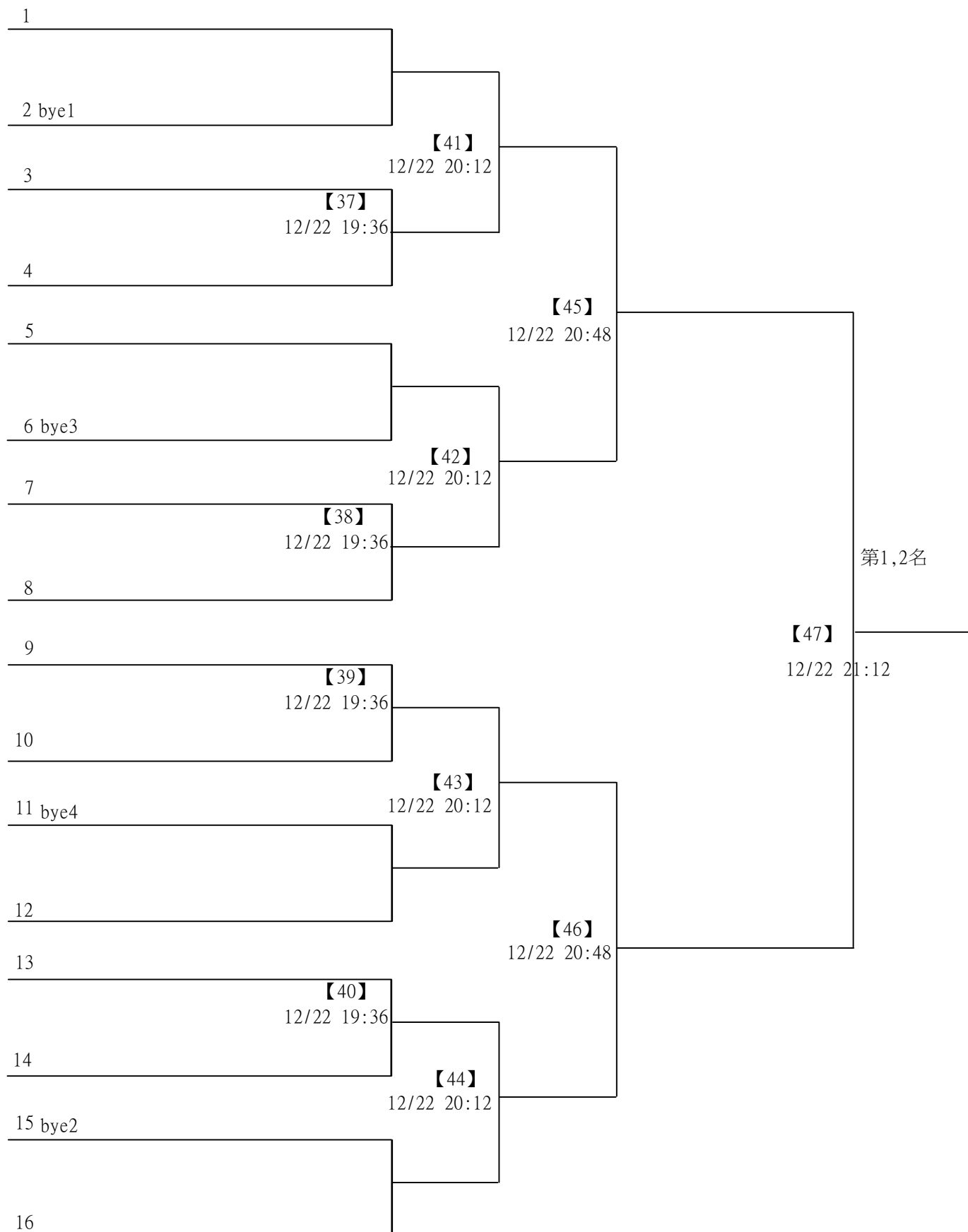

2022第三屆Yonex一線入魂全國羽球錦標賽

取8名

國小二年級組男單 共72籤

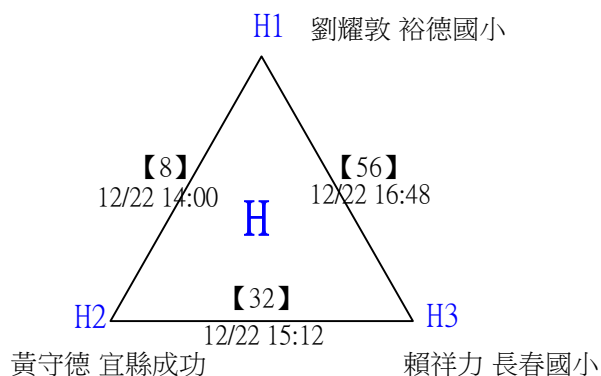
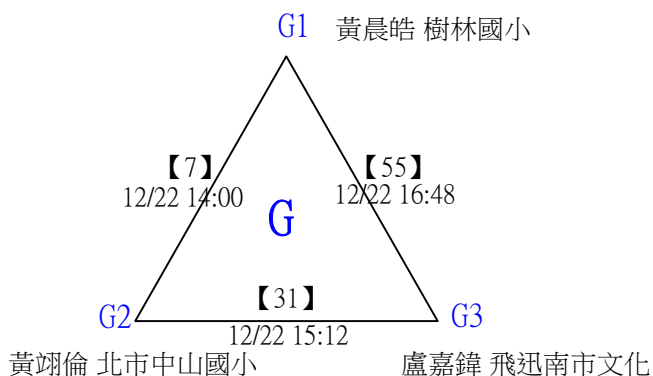
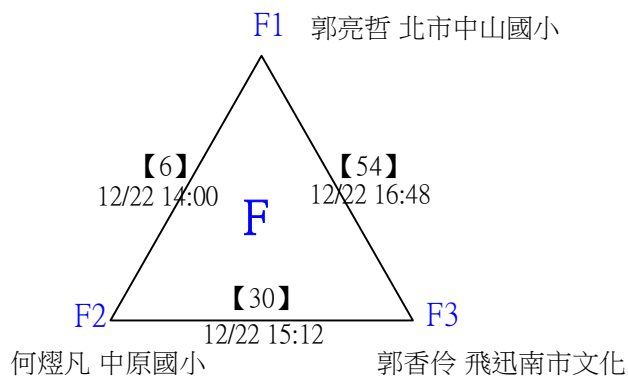
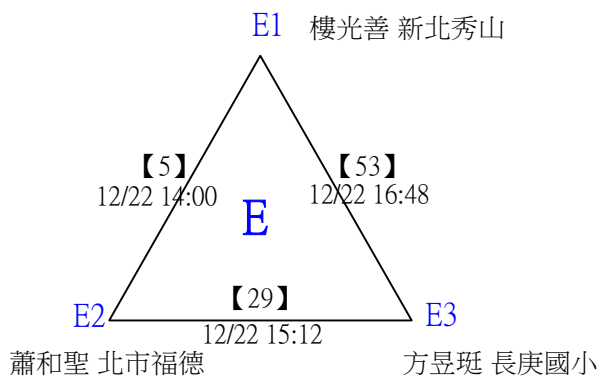
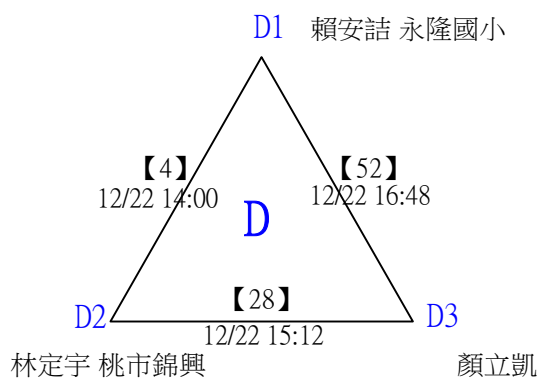
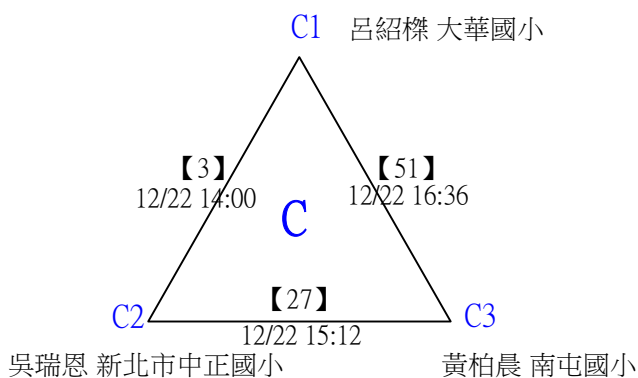
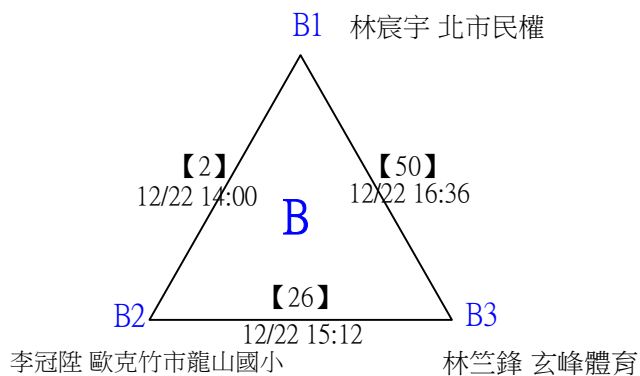
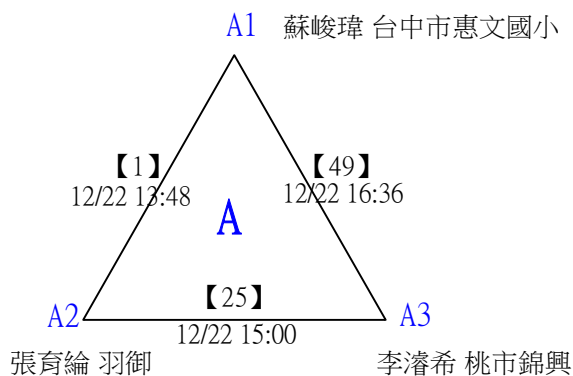

2022第三屆Yonex一線入魂全國羽球錦標賽

取8名

國小二年級組男單 共72籤

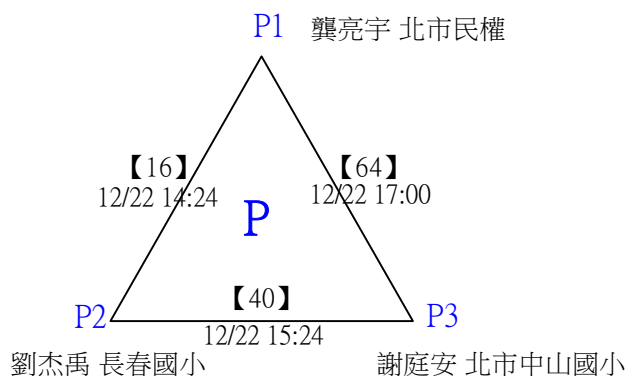
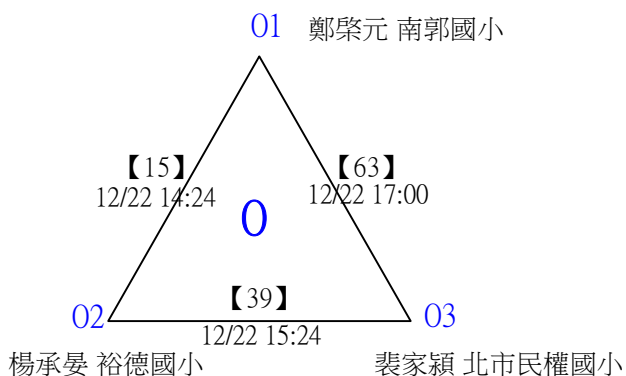
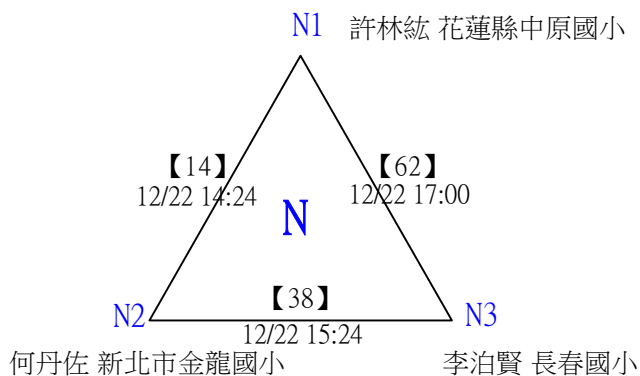
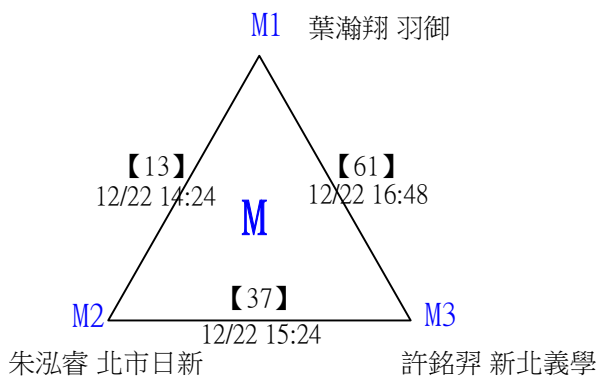
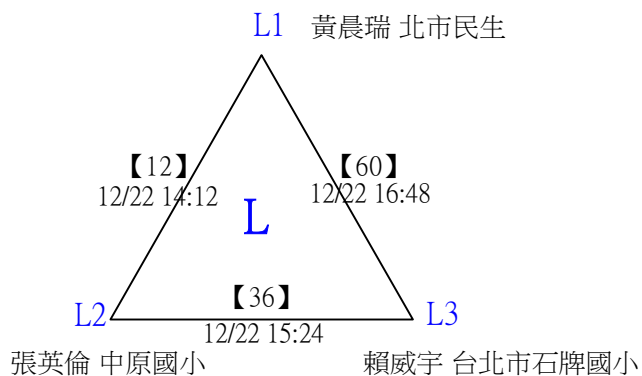
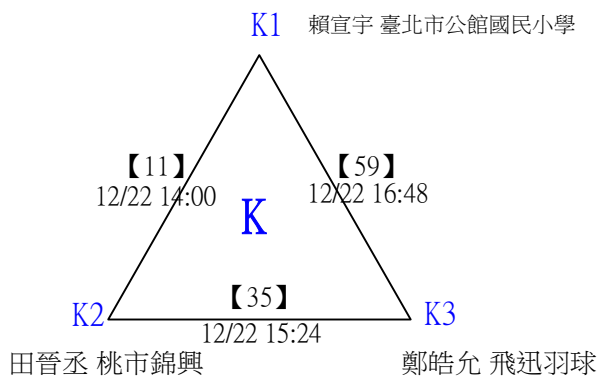
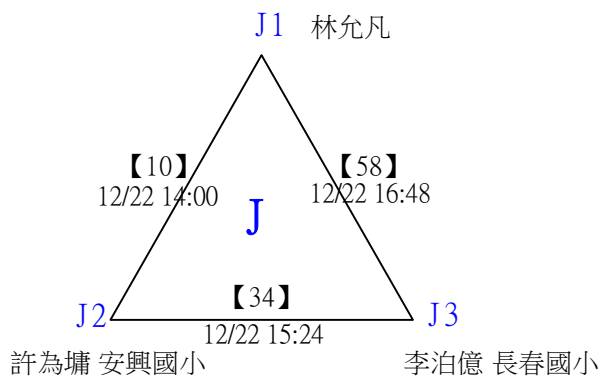
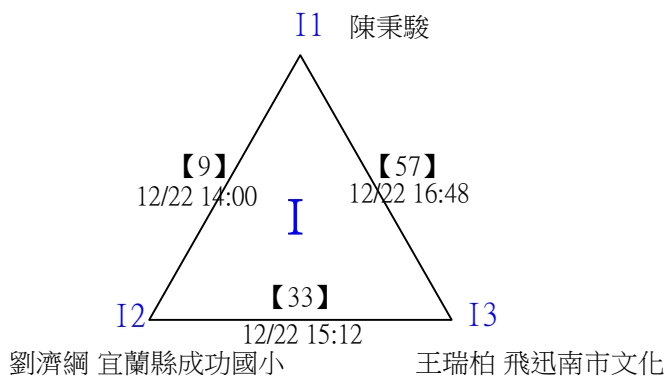

2022第三屆Yonex一線入魂全國羽球錦標賽

取8名

國小二年級組男單 共72籤

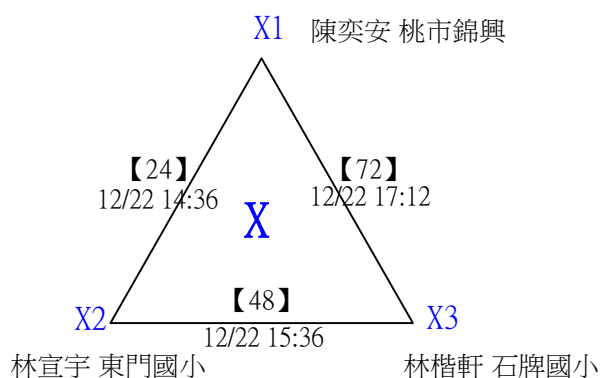
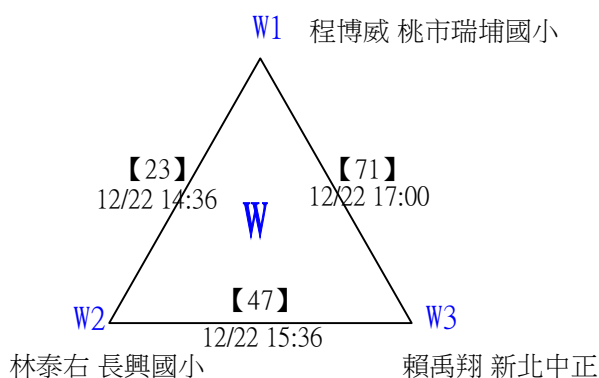
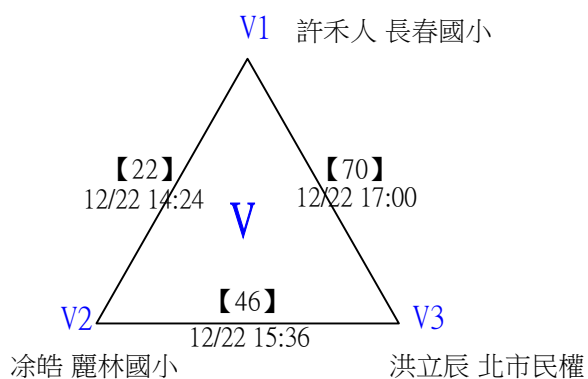
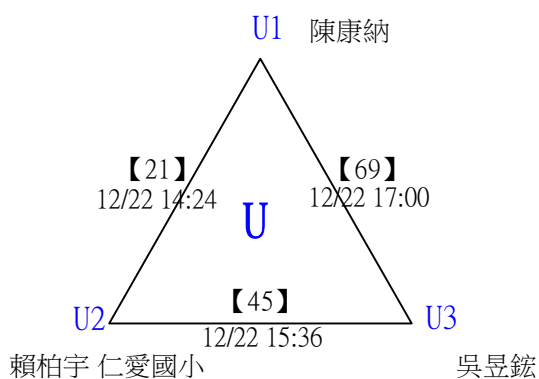
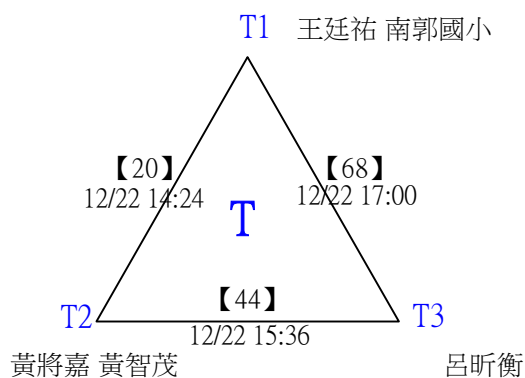
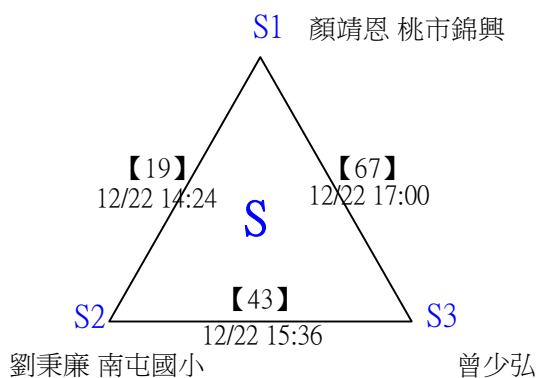
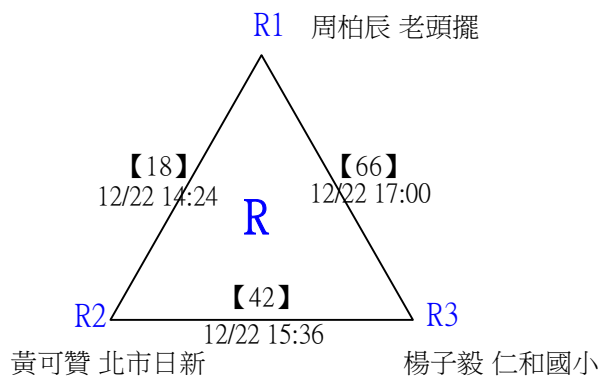
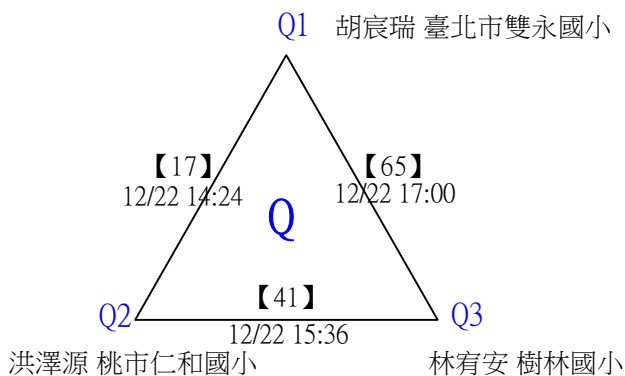

2022第三屆Yonex一線入魂全國羽球錦標賽

取8名

國小二年級組男單

分組取一，抽籤決定位置。

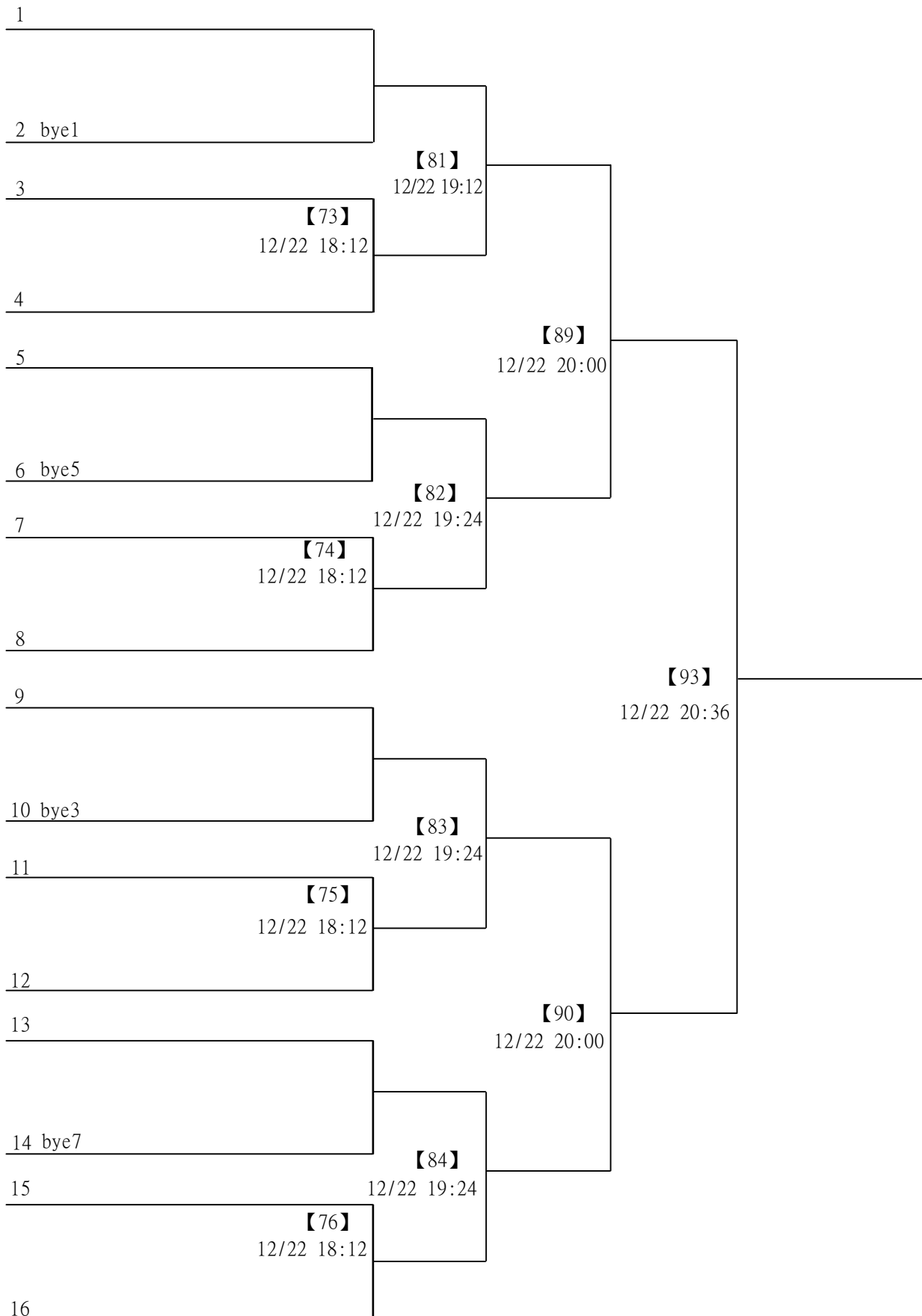

2022第三屆Yonex一線入魂全國羽球錦標賽

取8名

國小二年級組男單

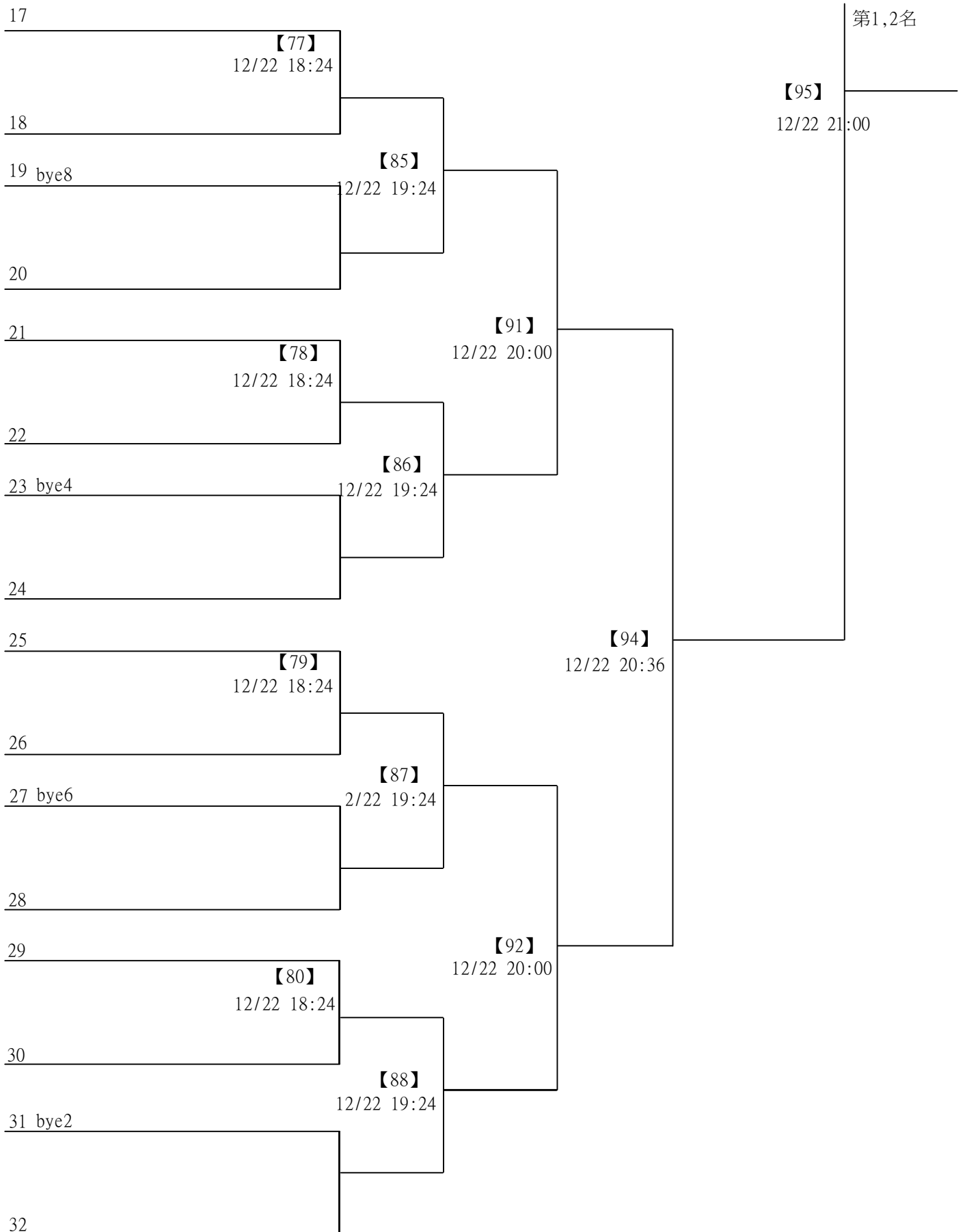

2022第三屆Yonex一線入魂全國羽球錦標賽

取8名

國小三年級組女單 共56籤

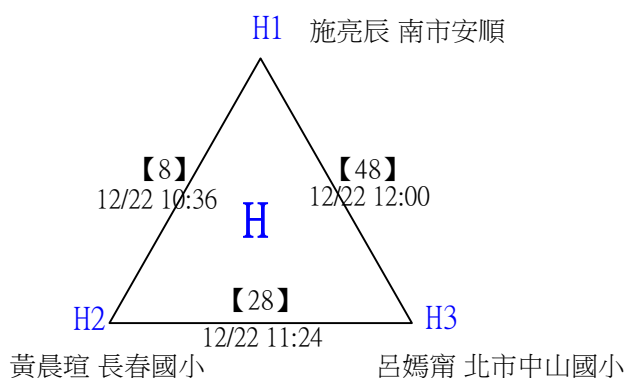
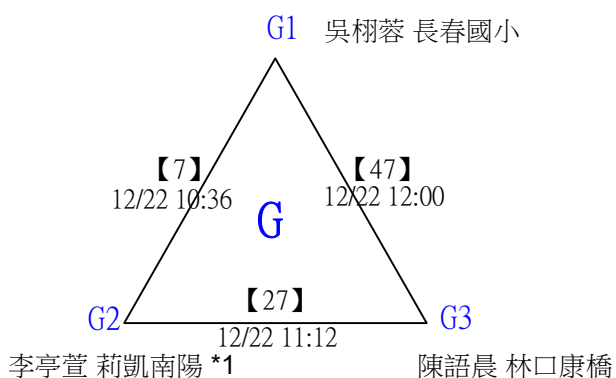
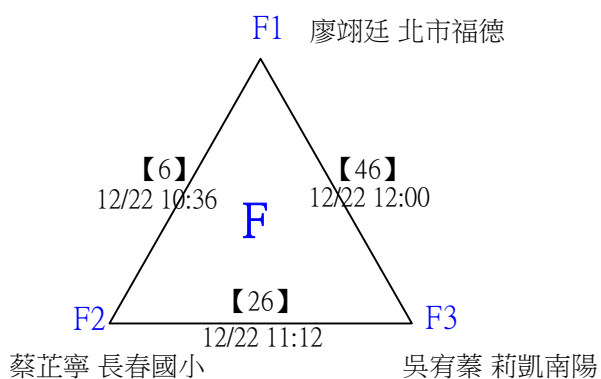
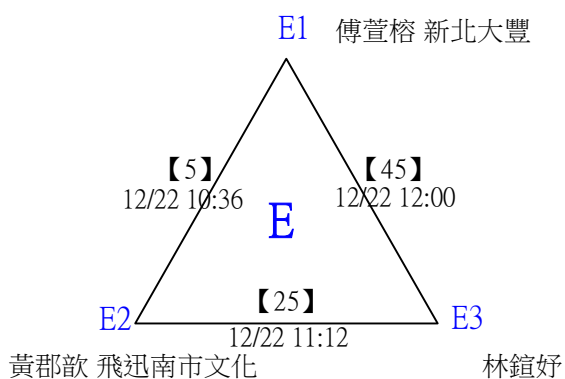
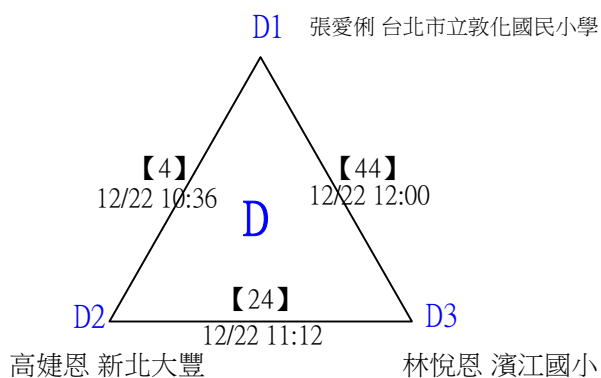
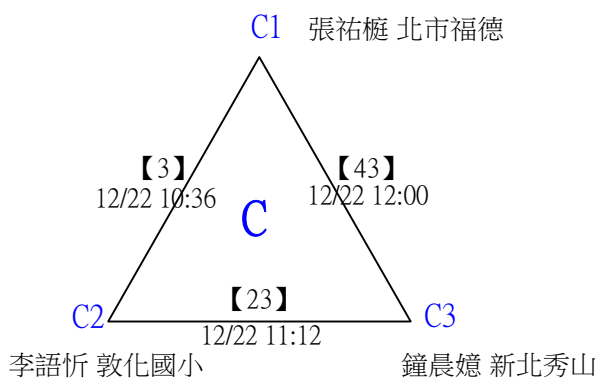
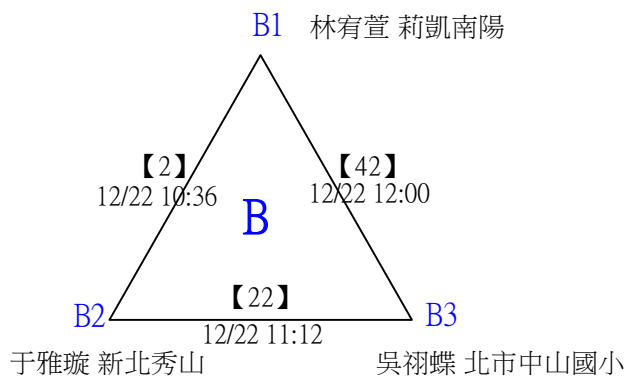
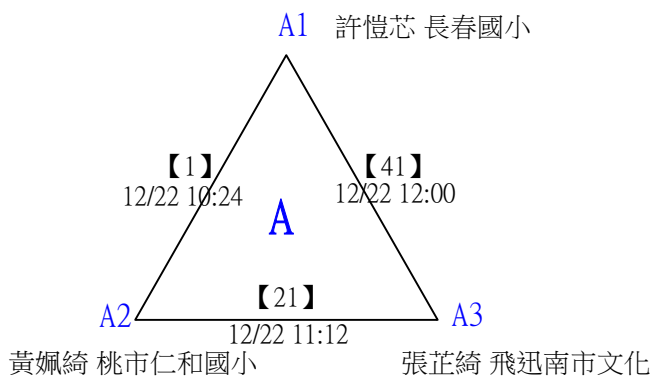

2022第三屆Yonex一線入魂全國羽球錦標賽

取8名

國小三年級組女單 共56籤

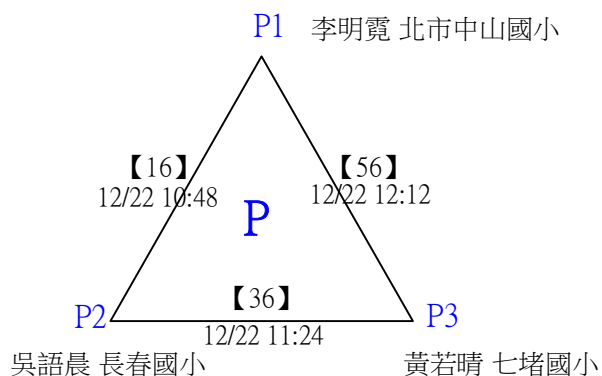
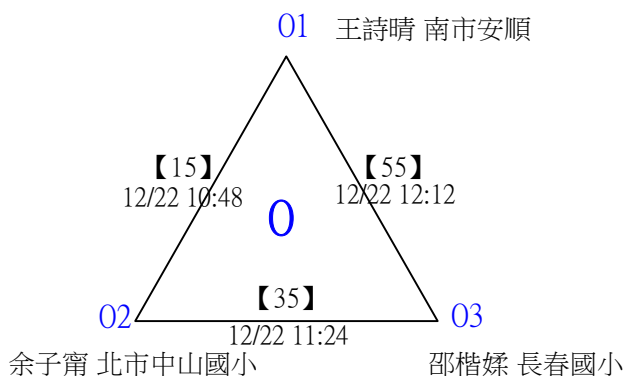
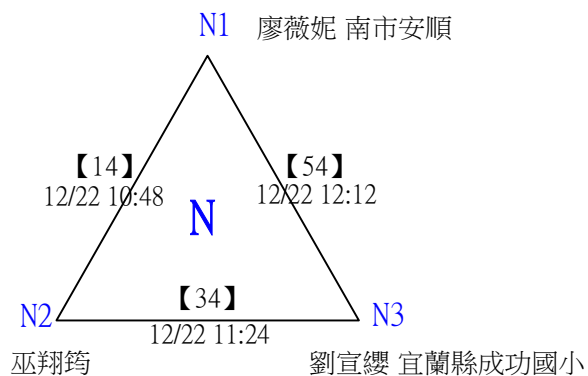
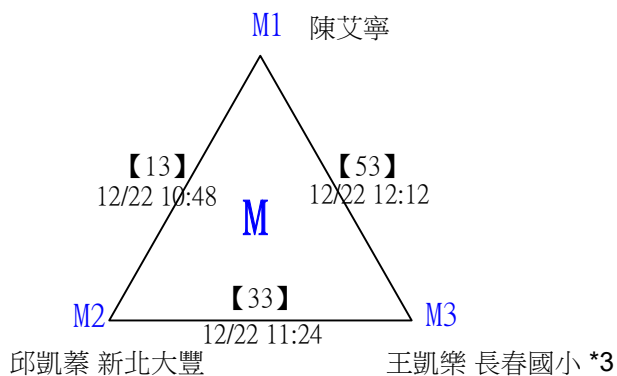
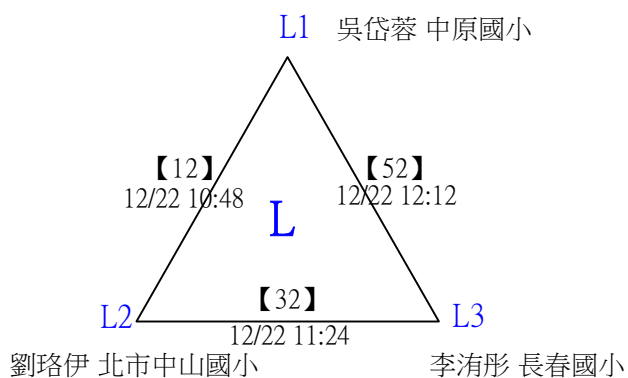
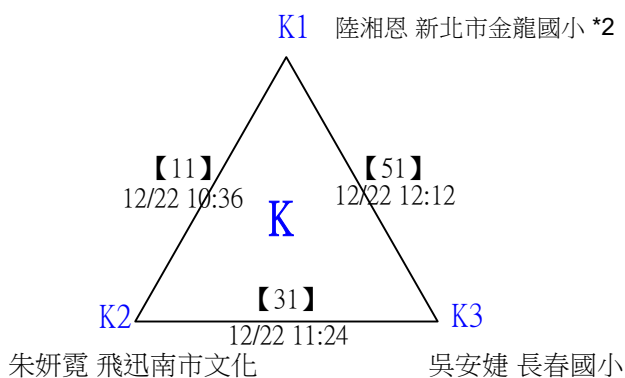
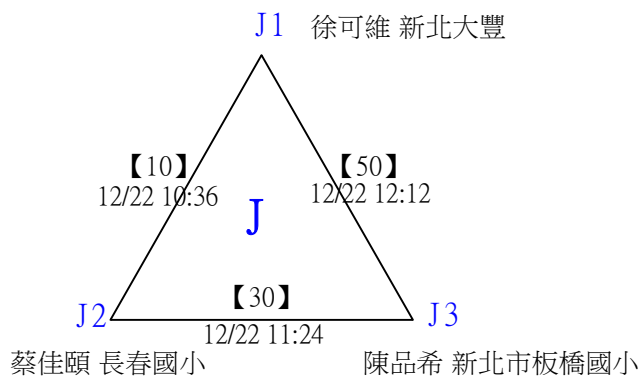
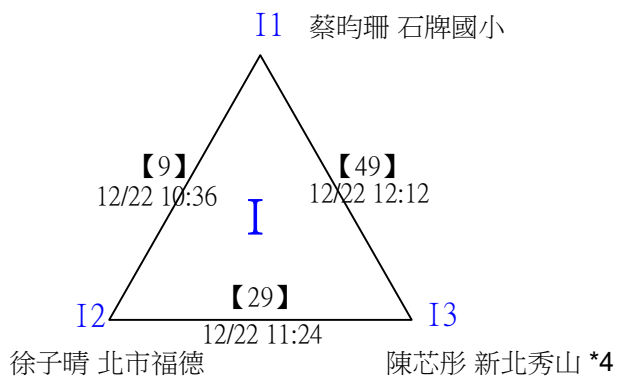

2022第三屆Yonex一線入魂全國羽球錦標賽

取8名

國小三年級組女單 共56籤

鍾栢麟 仁和國小

馬翊瑄

卓宥妘

林昀臻 北市中山國小

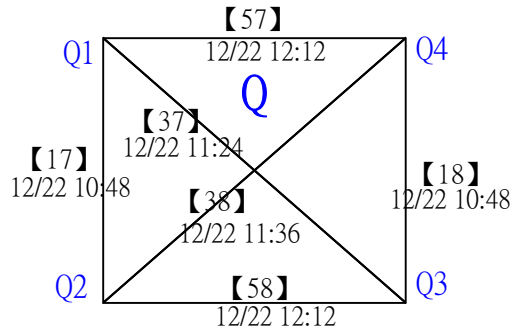

吳勻緹 長春國小

李羿萱 長庚國小

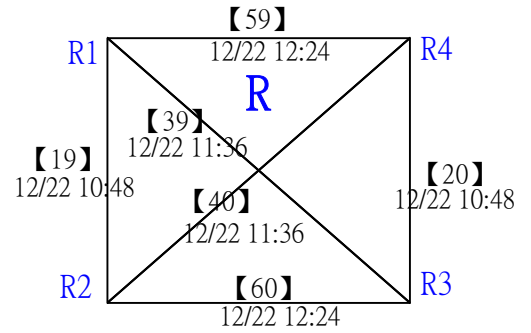

朱軒稜 北市福德

曾晴 中原國小

2022第三屆Yonex一線入魂全國羽球錦標賽

取8名

國小三年級組女單

三角取一，四角取二，抽籤決定位置。

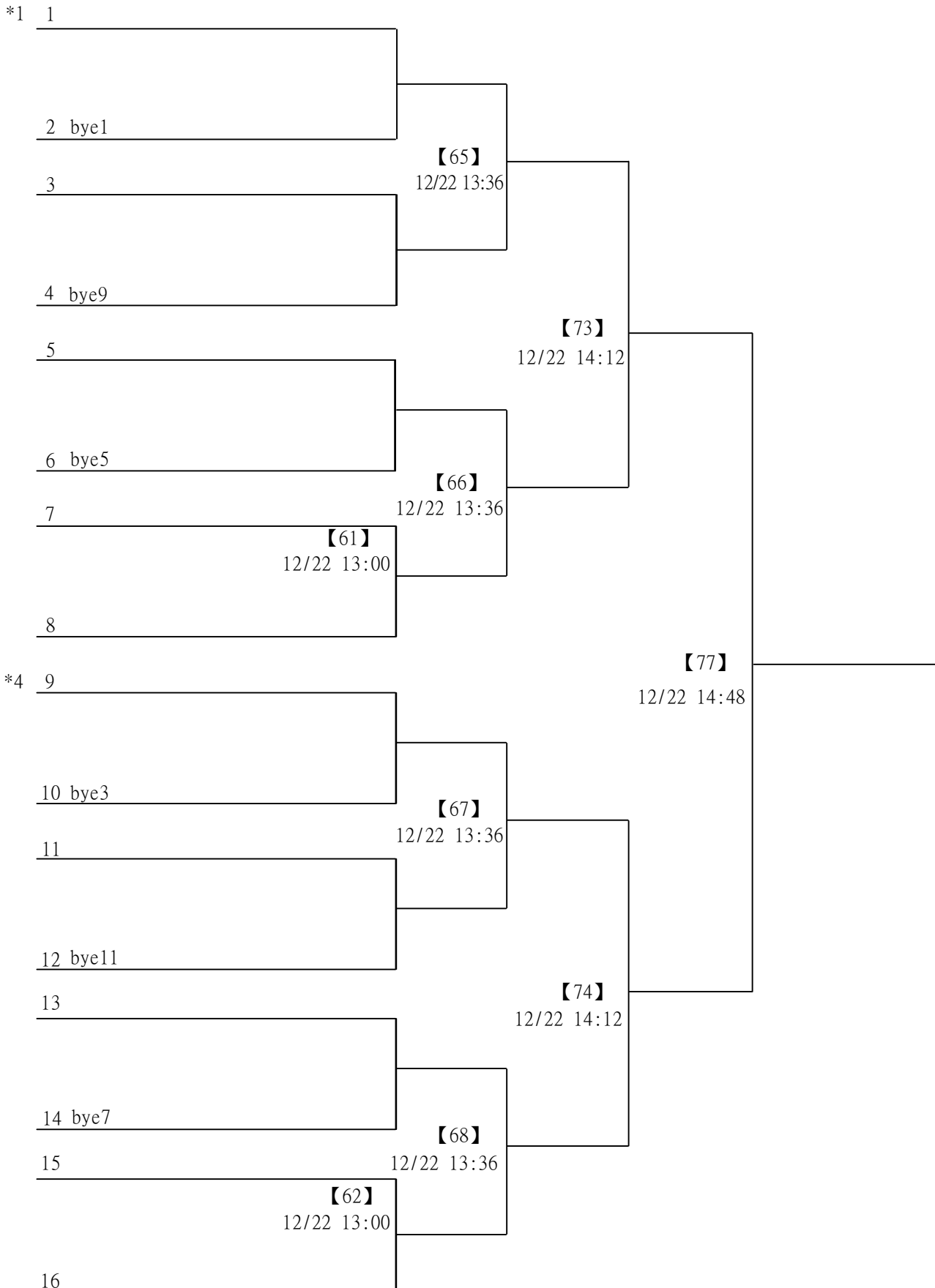

2022第三屆Yonex一線入魂全國羽球錦標賽

取8名

國小三年級組女單

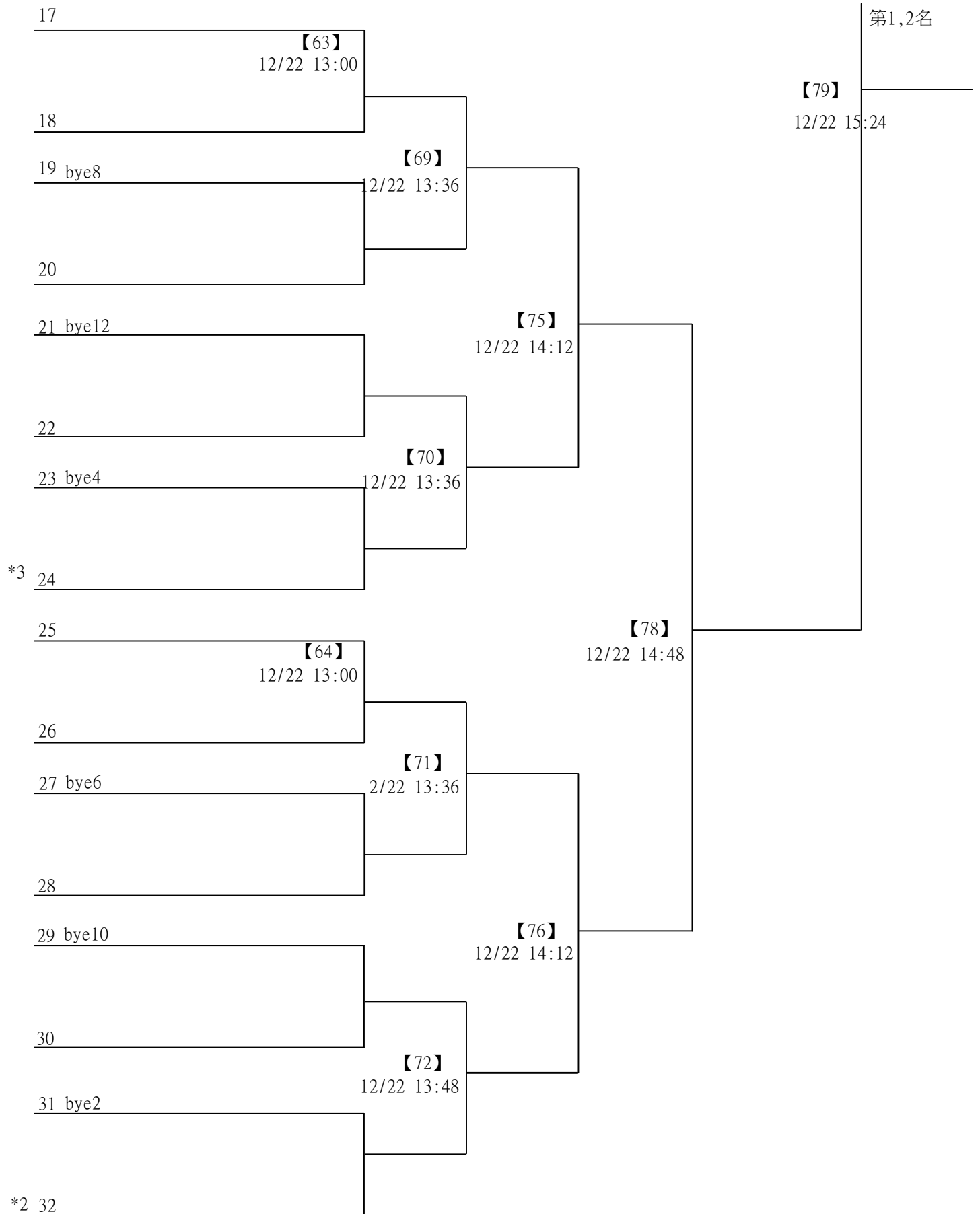

2022第三屆Yonex一線入魂全國羽球錦標賽

取16名

國小三年級組男單 共127籤

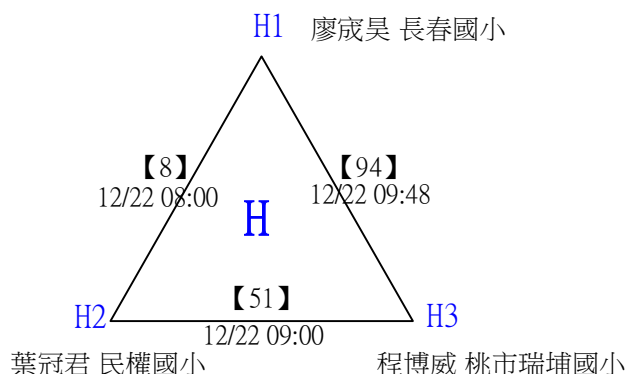
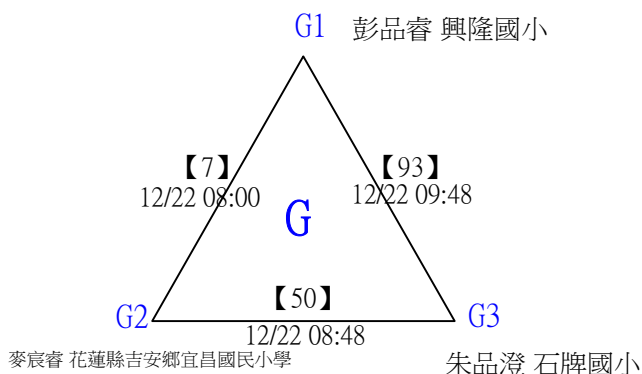
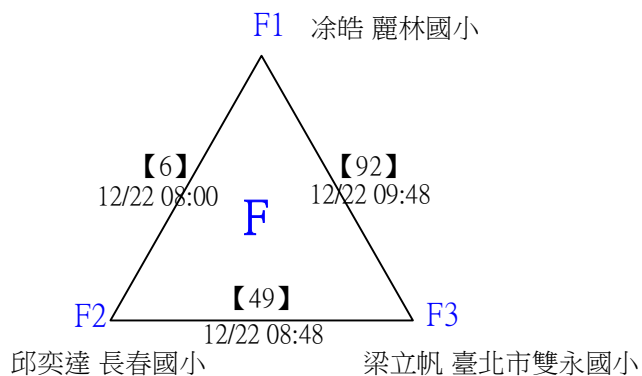
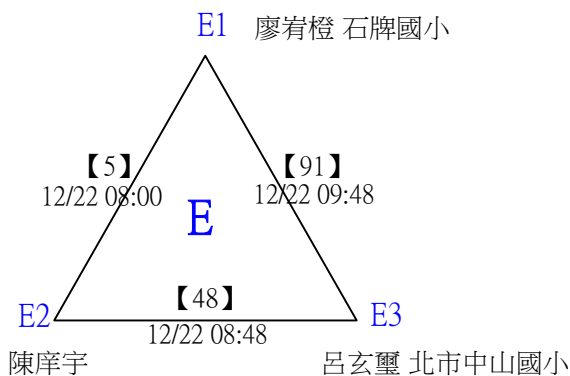
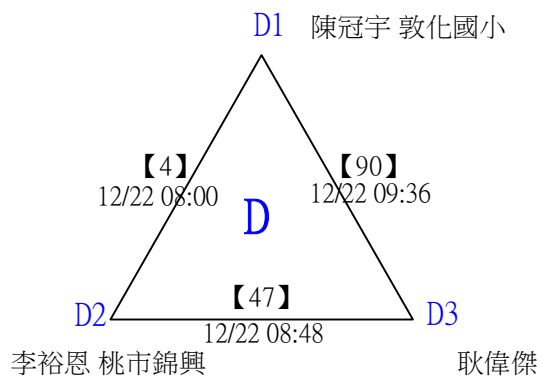
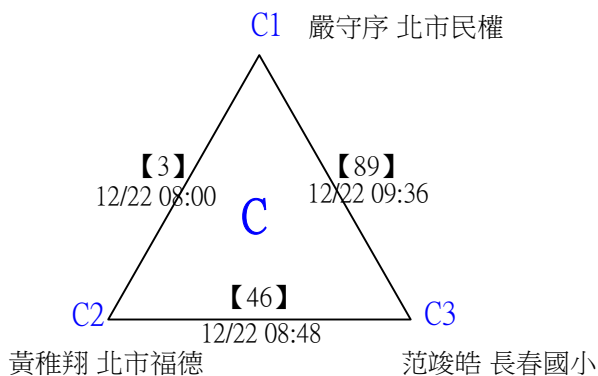
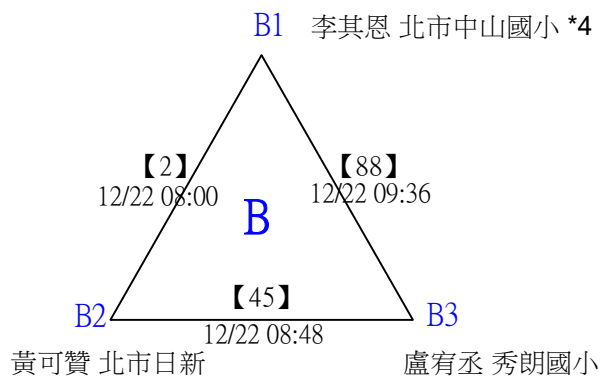
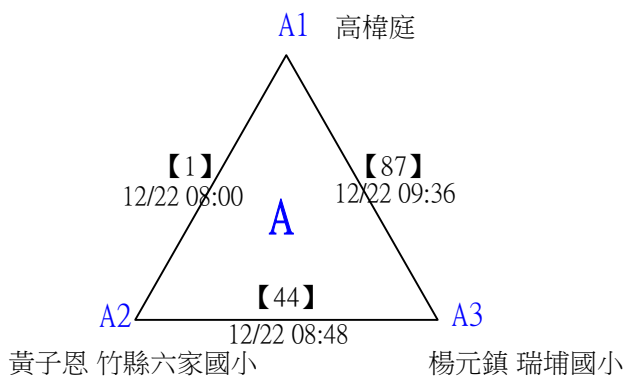

2022第三屆Yonex一線入魂全國羽球錦標賽

取16名

國小三年級組男單 共127籤

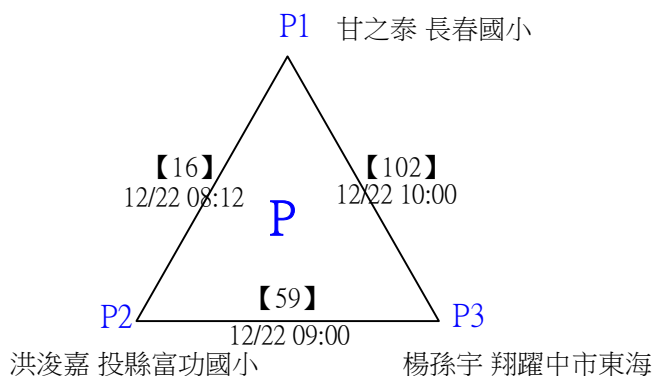
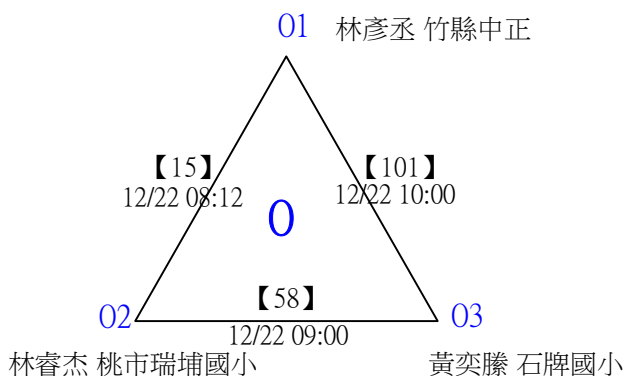
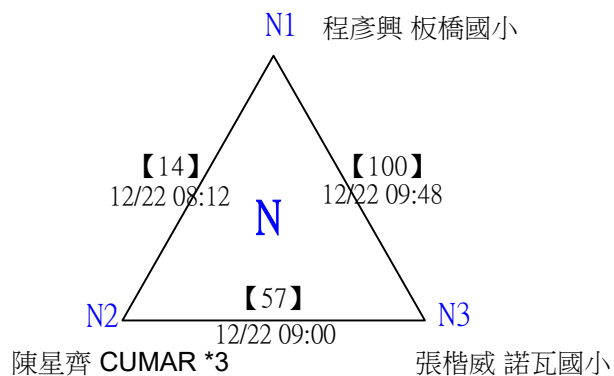
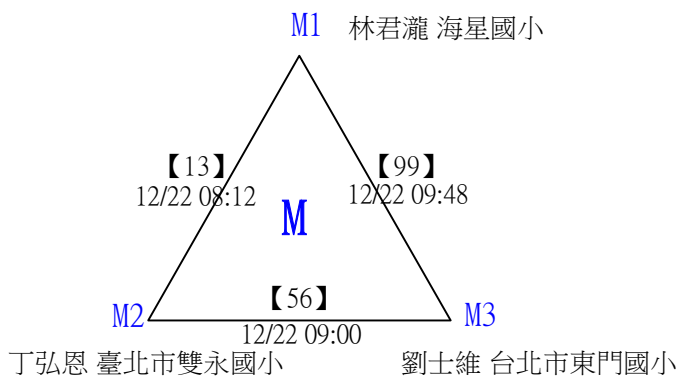
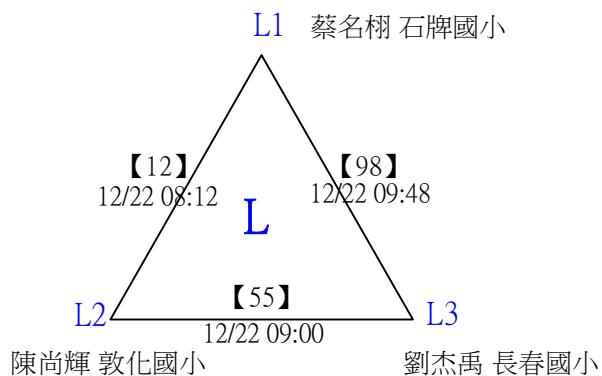
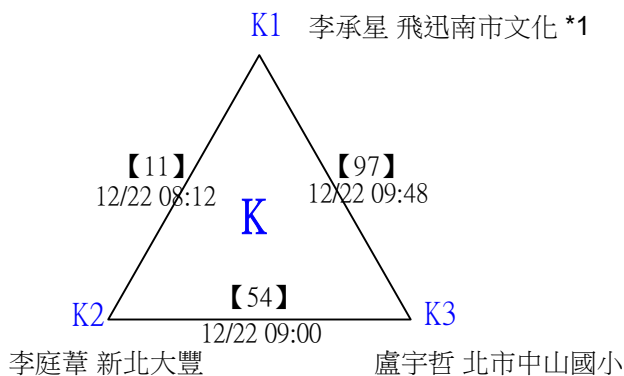
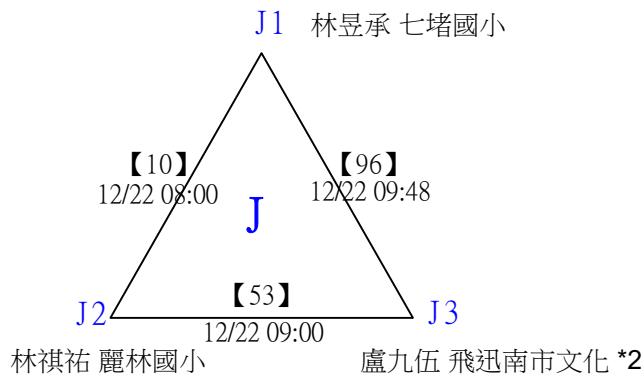
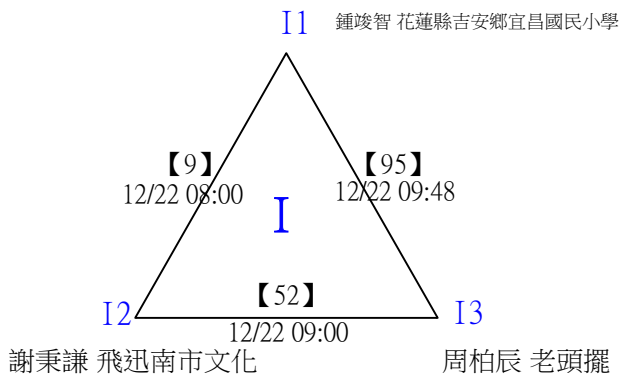

2022第三屆Yonex一線入魂全國羽球錦標賽

取16名

國小三年級組男單 共127籤

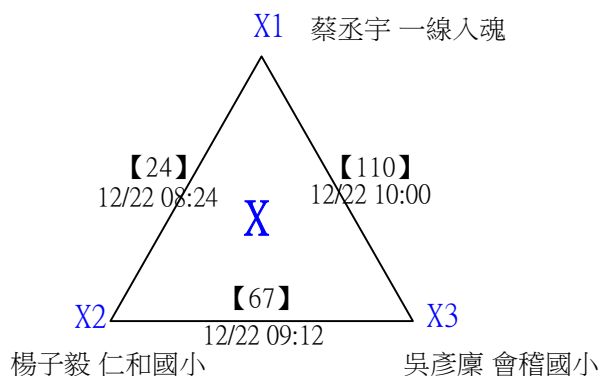
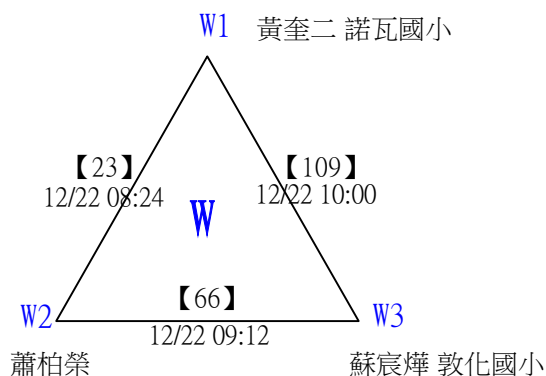
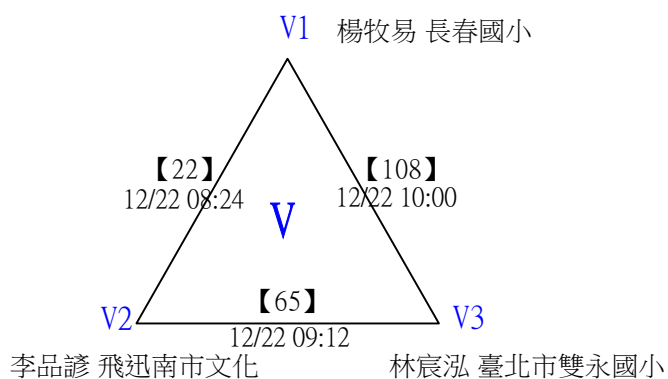
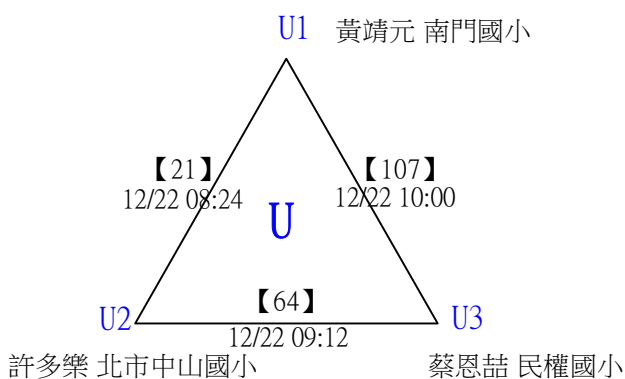
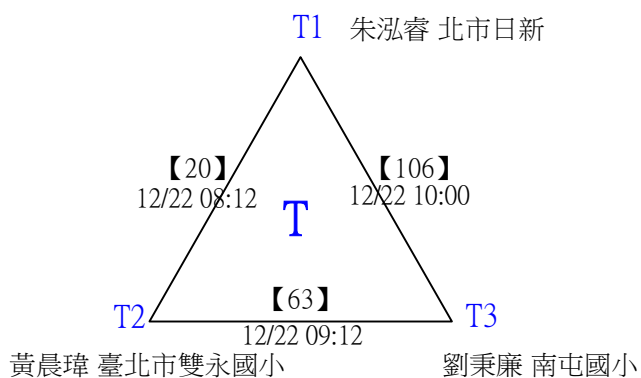
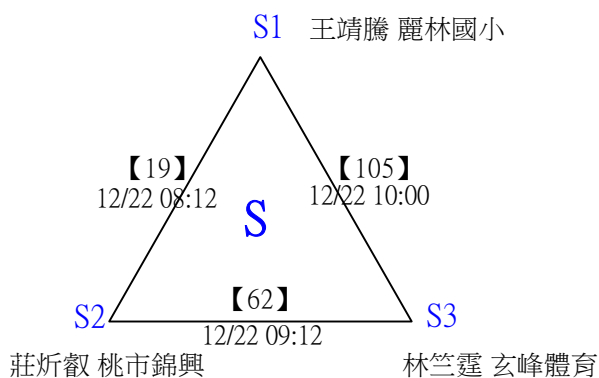
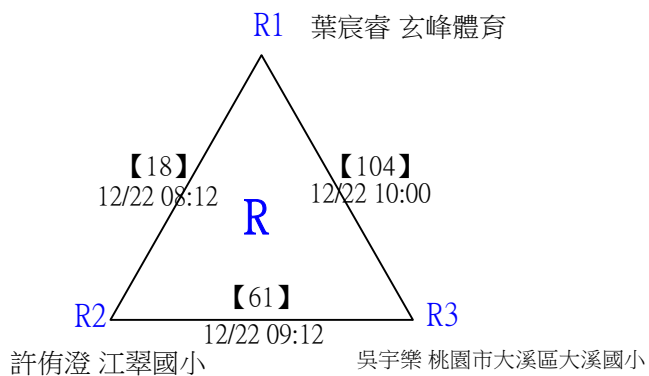
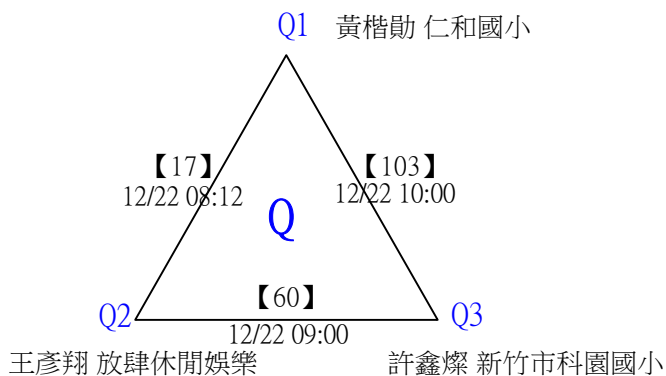

2022第三屆Yonex一線入魂全國羽球錦標賽

取16名

國小三年級組男單 共127籤

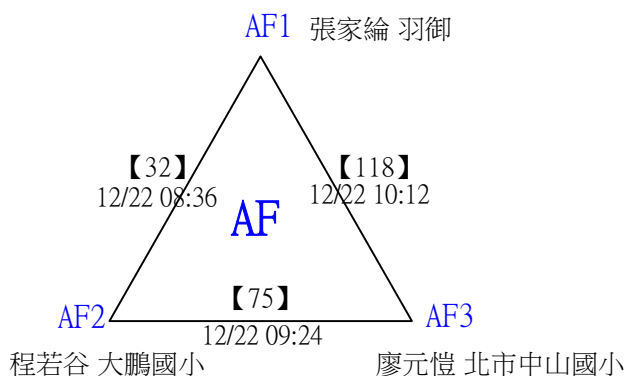
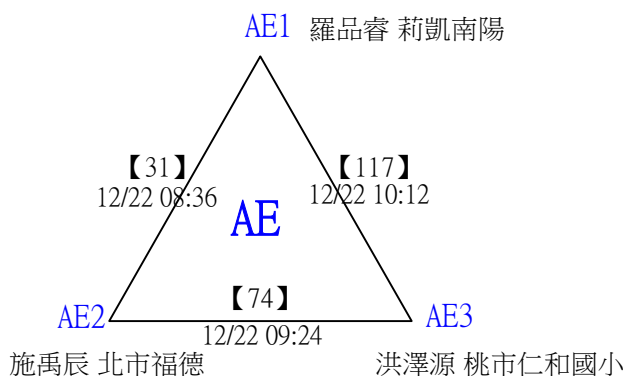
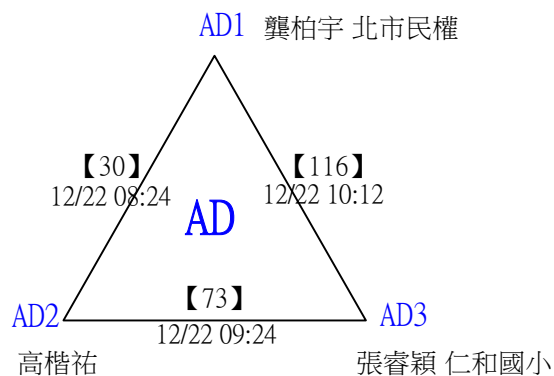
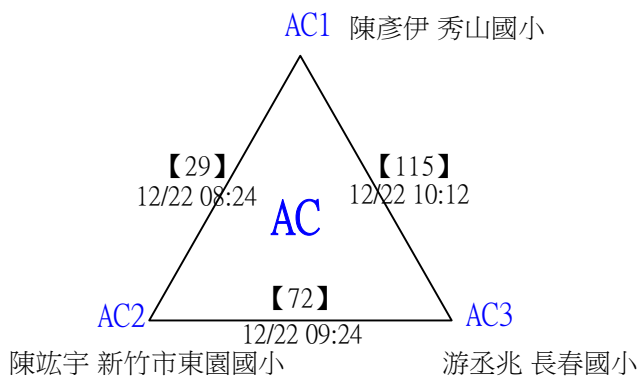
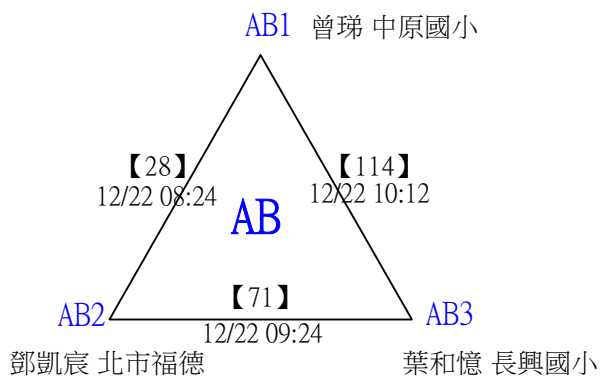
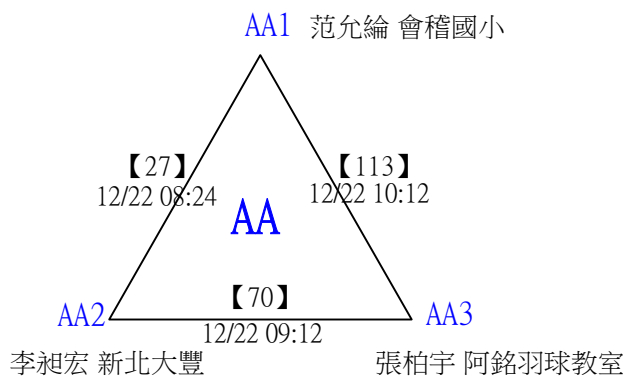
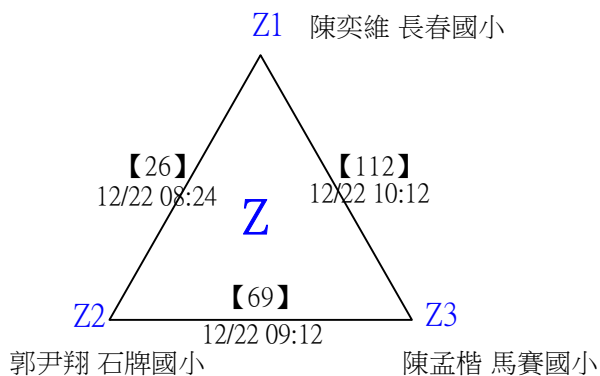
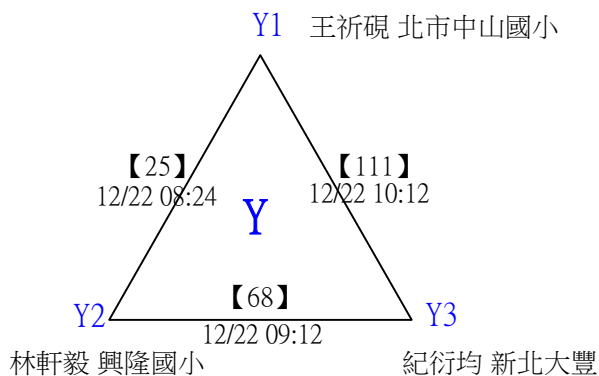

2022第三屆Yonex一線入魂全國羽球錦標賽

取16名

國小三年級組男單 共127籤

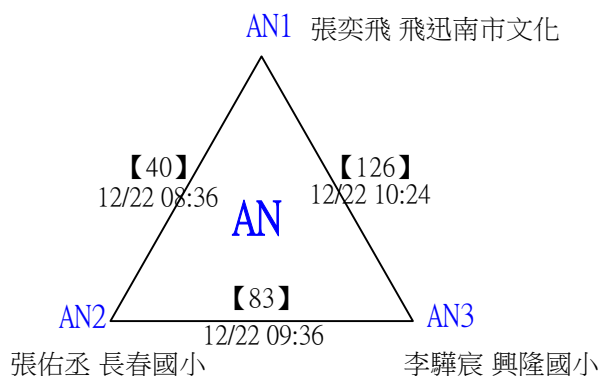
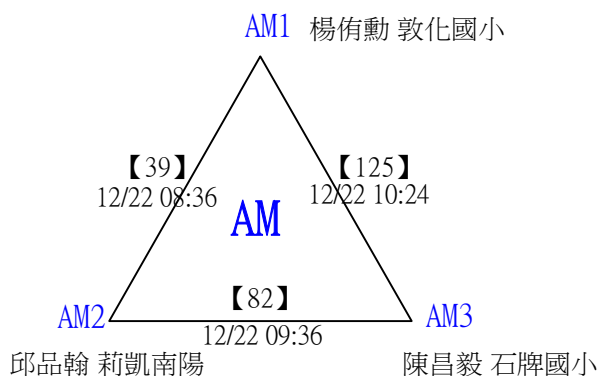
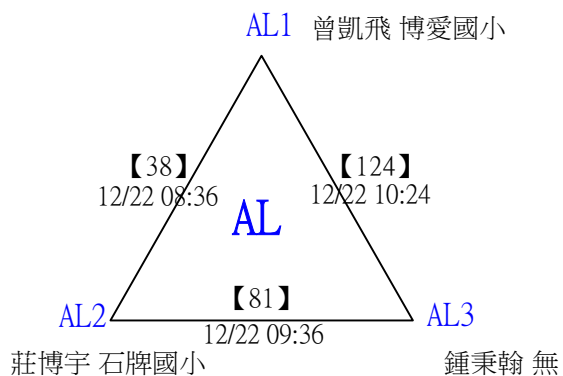
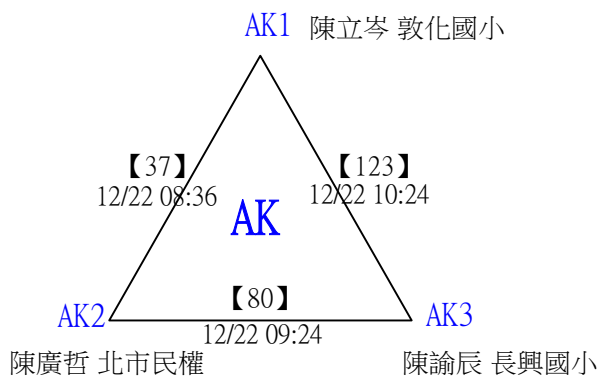
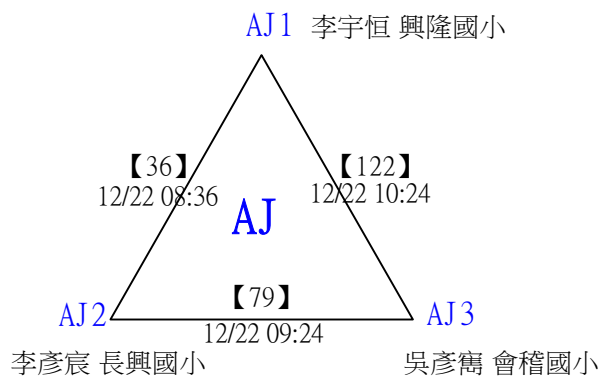
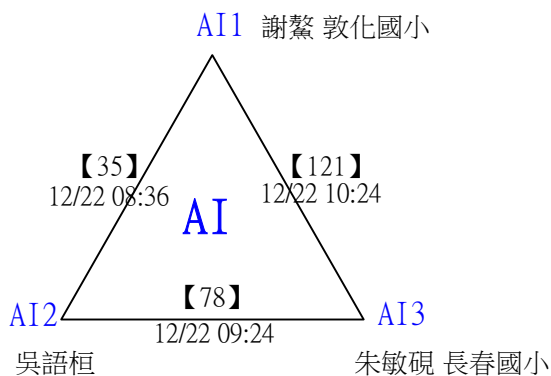
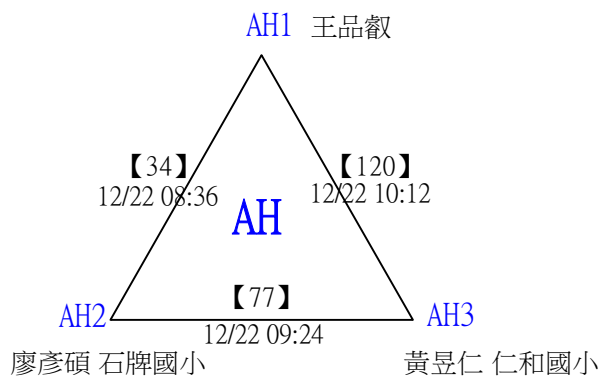
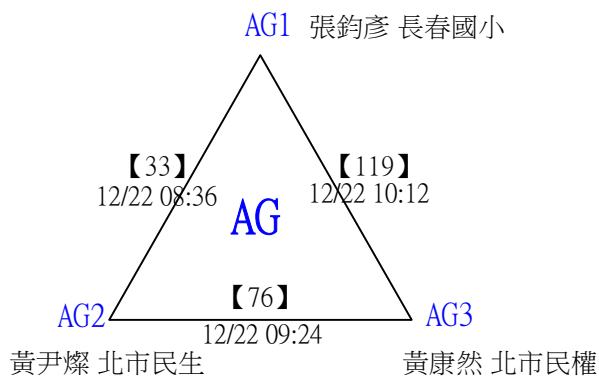

2022第三屆Yonex一線入魂全國羽球錦標賽

取16名

國小三年級組男單 共127籤

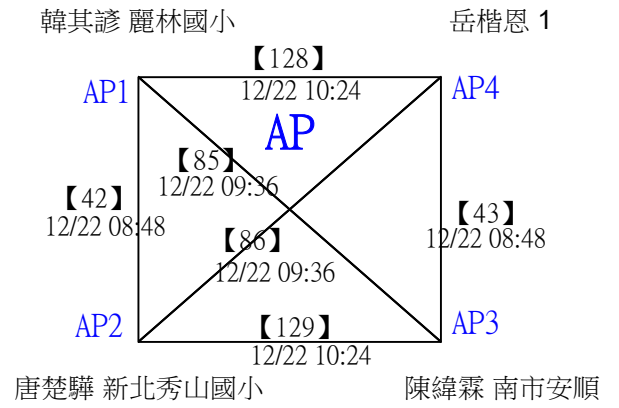
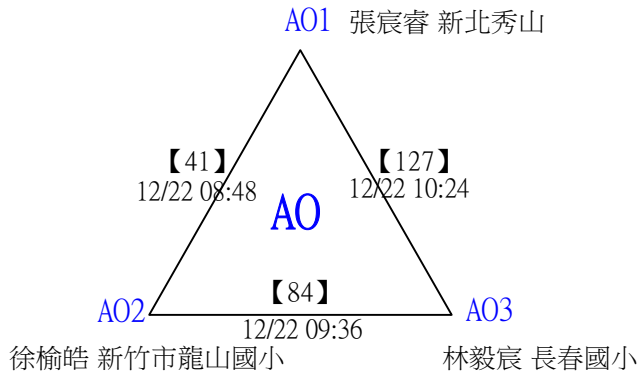

2022第三屆Yonex一線入魂全國羽球錦標賽

取16名

國小三年級組男單

三角取一，四角取二，抽籤決定位置。

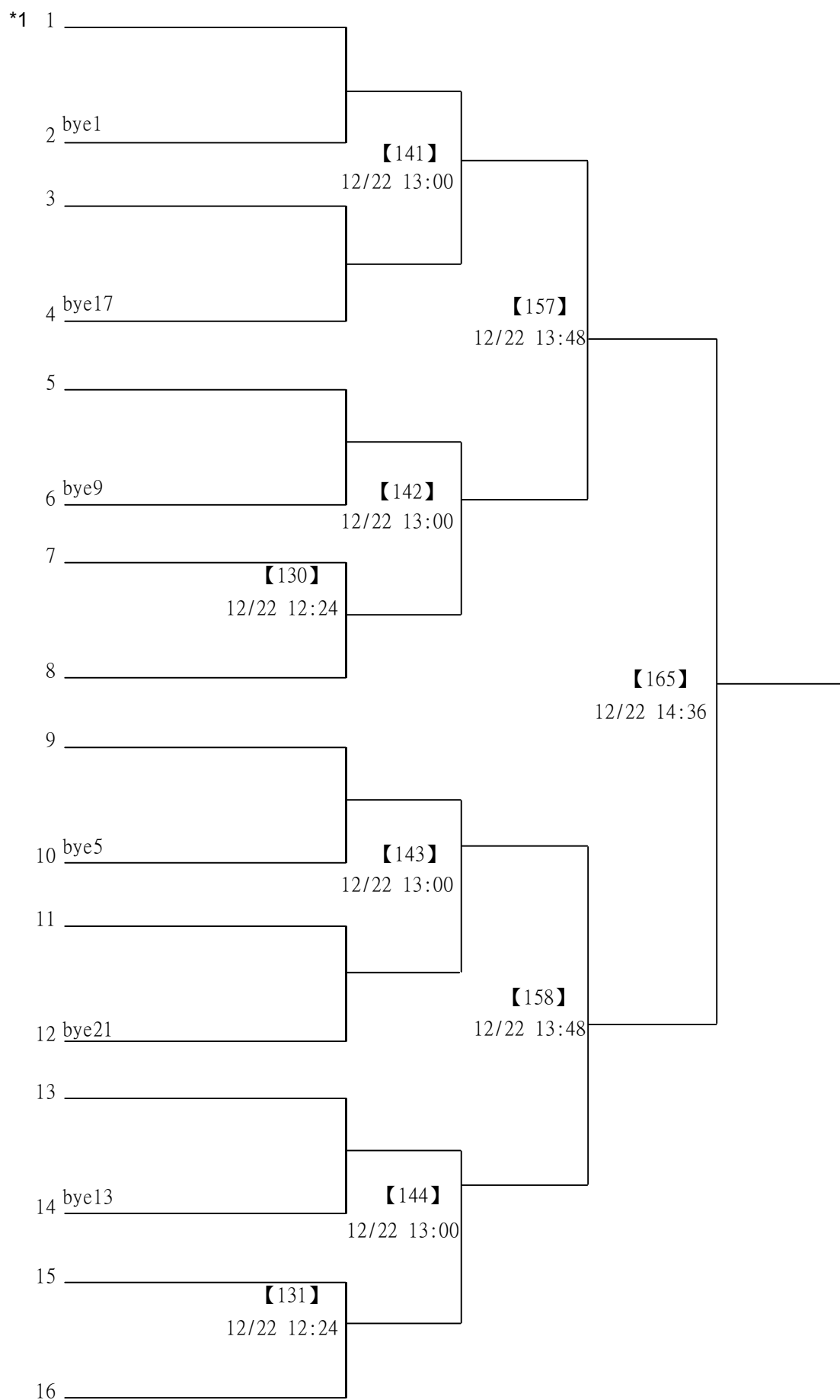

2022第三屆Yonex一線入魂全國羽球錦標賽

取16名

國小三年級組男單

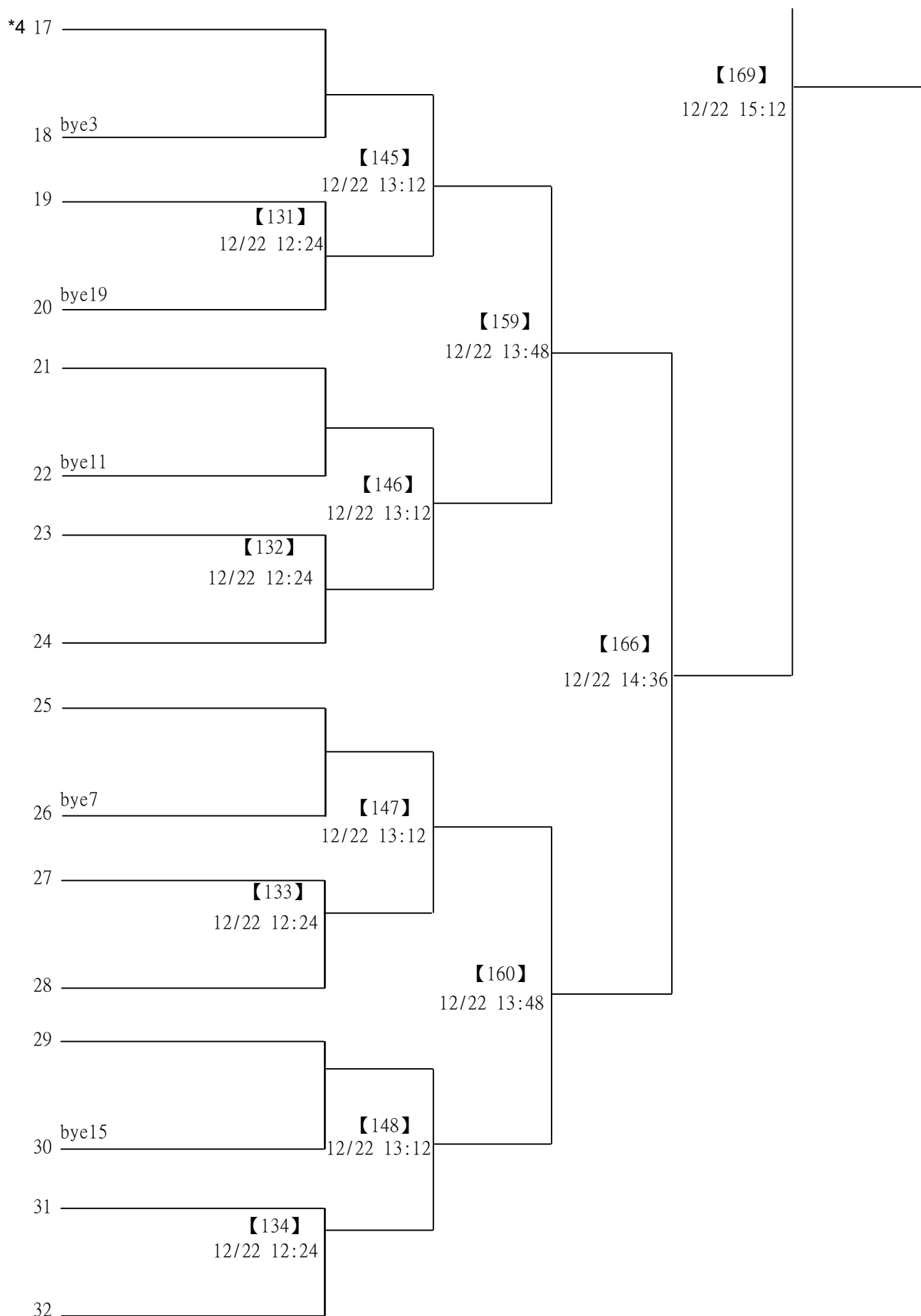

2022第三屆Yonex一線入魂全國羽球錦標賽

取16名

國小三年級組男單

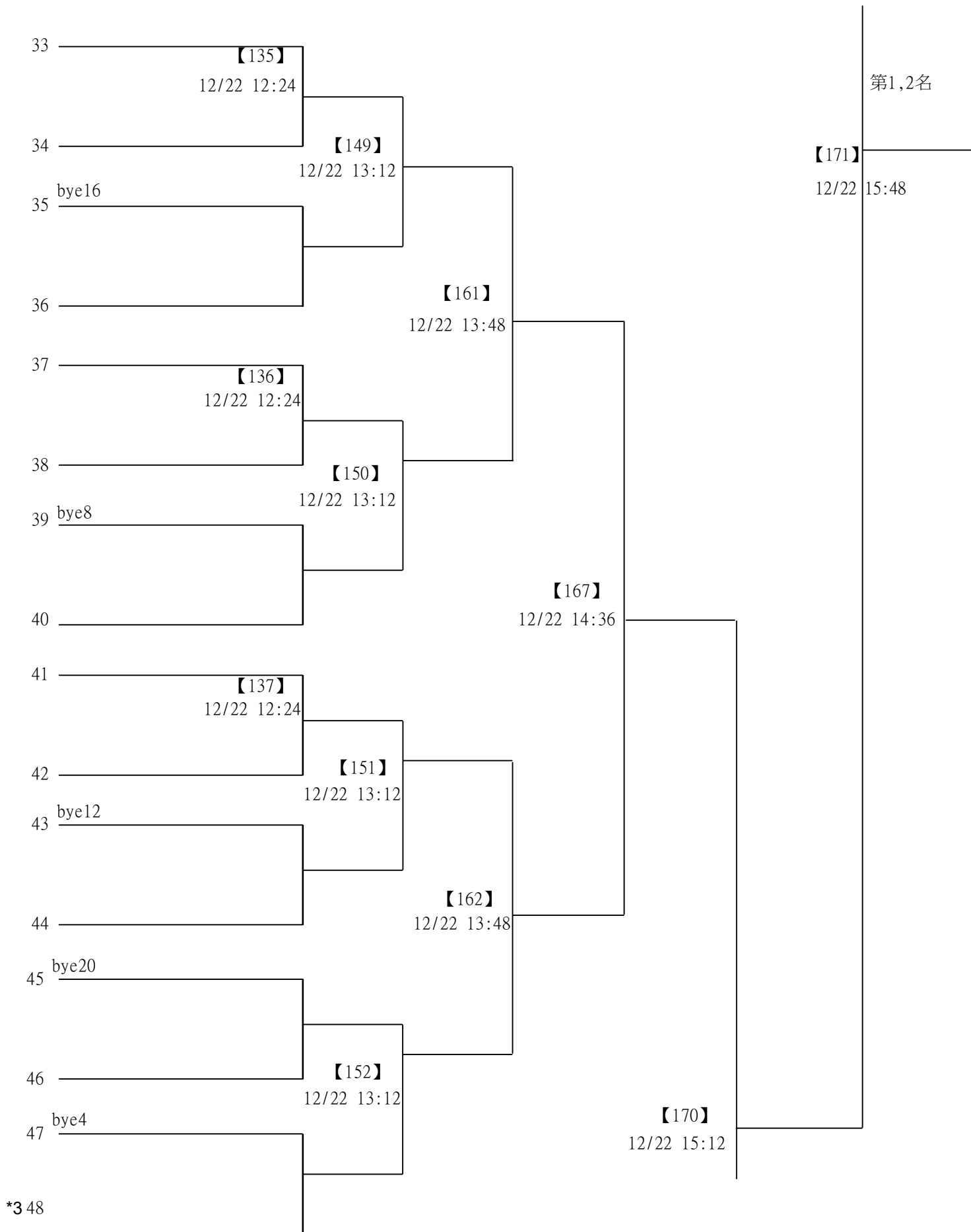

2022第三屆Yonex一線入魂全國羽球錦標賽

取16名

國小三年級組男單

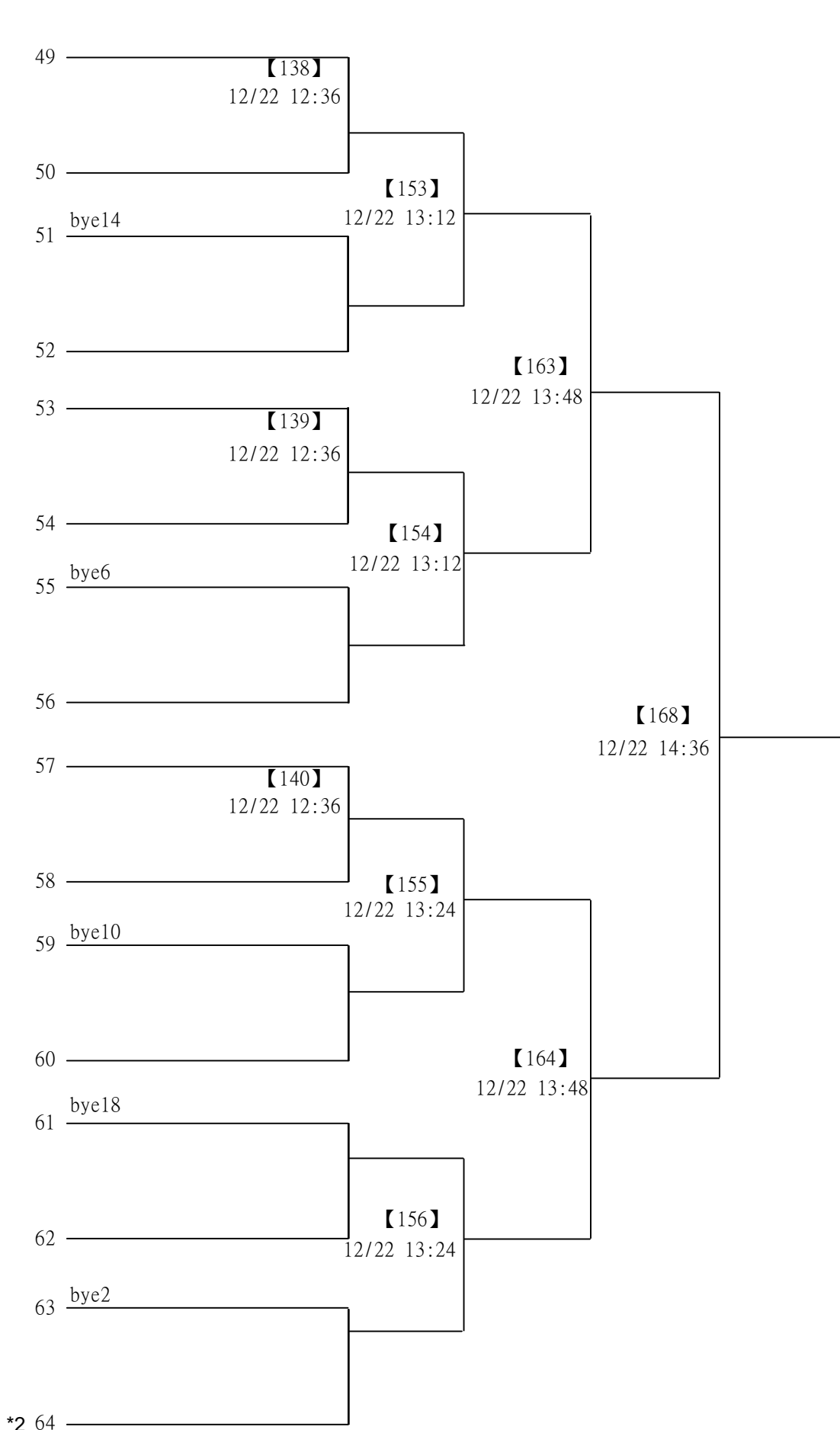

2022第三屆Yonex一線入魂全國羽球錦標賽

取8名

國小四年級組女單 共81籤

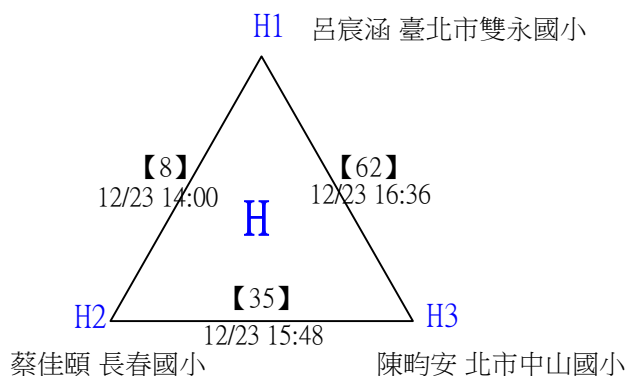
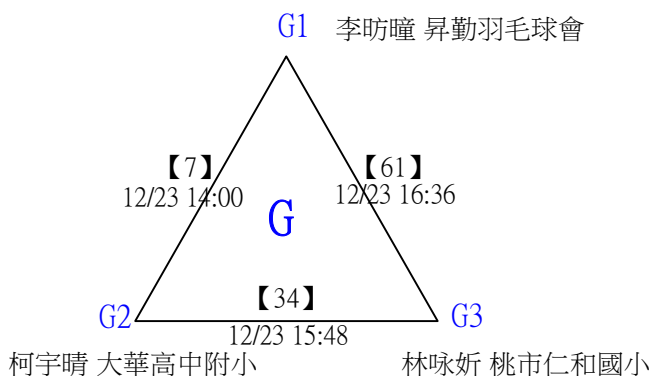
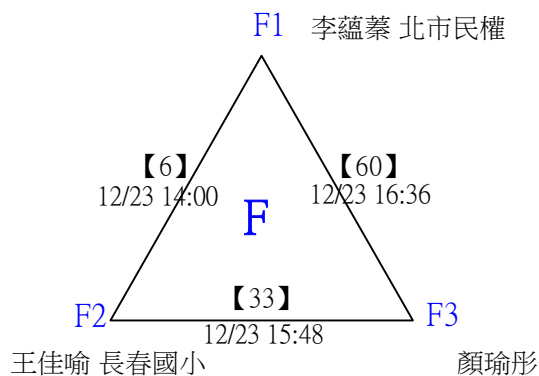
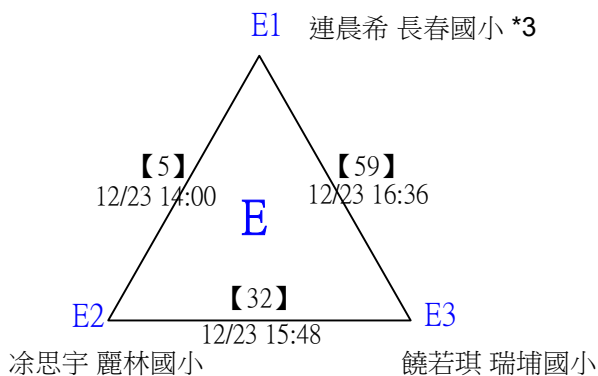
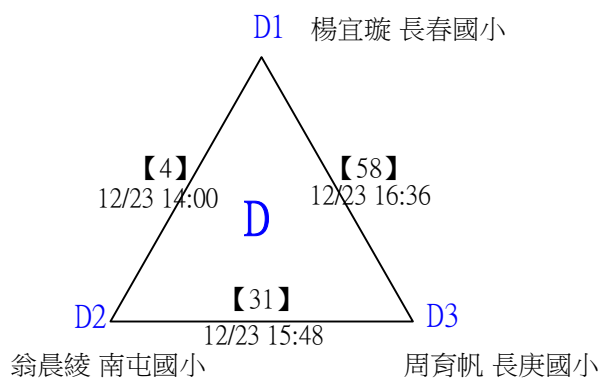
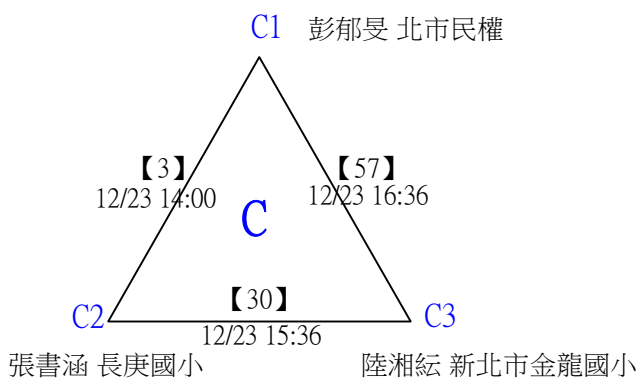
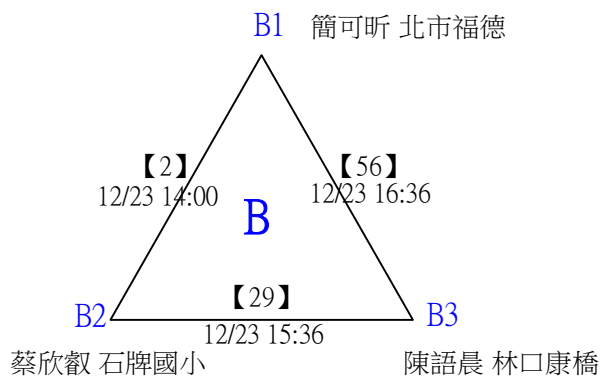
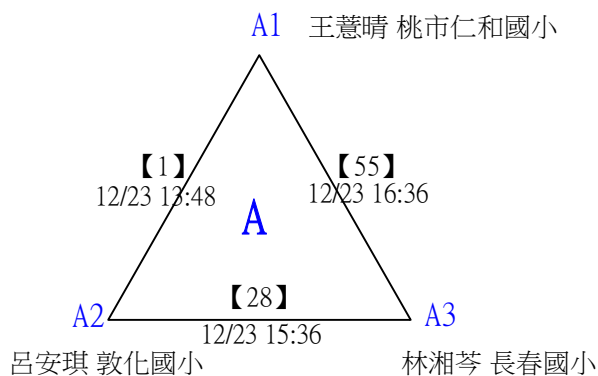

2022第三屆Yonex一線入魂全國羽球錦標賽

取8名

國小四年級組女單 共81籤

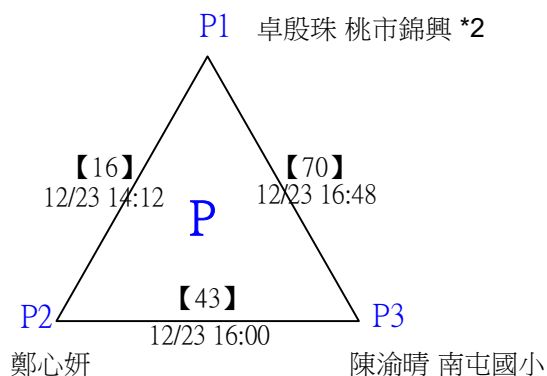
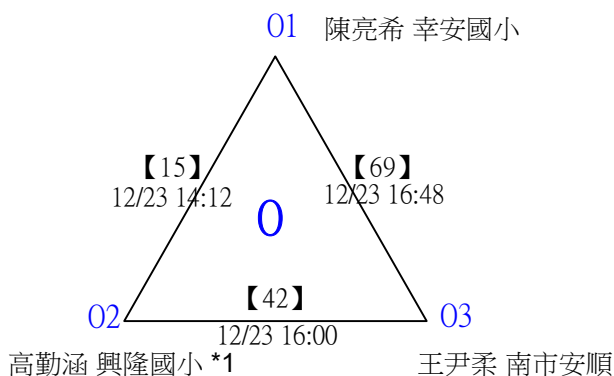
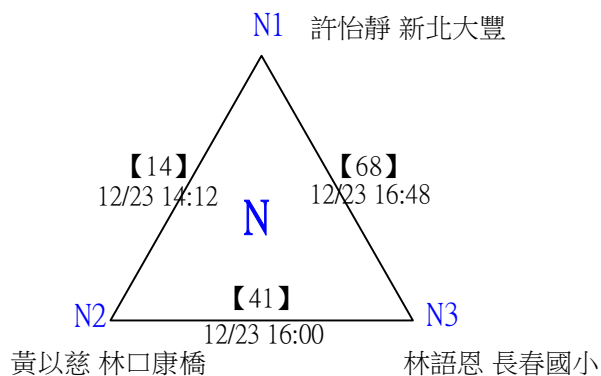
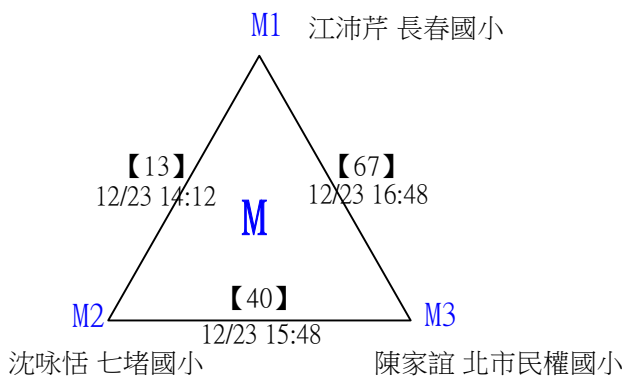
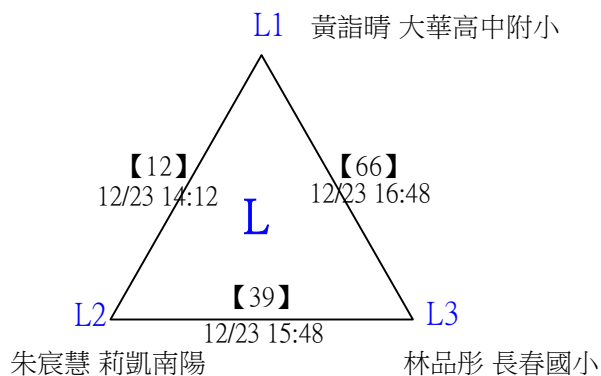
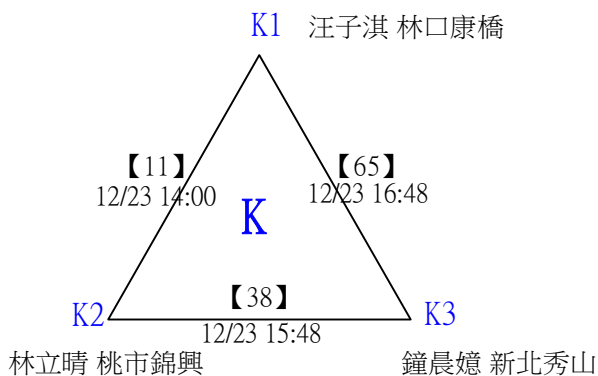
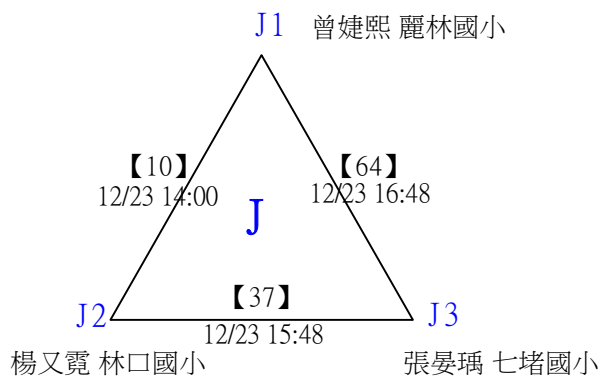
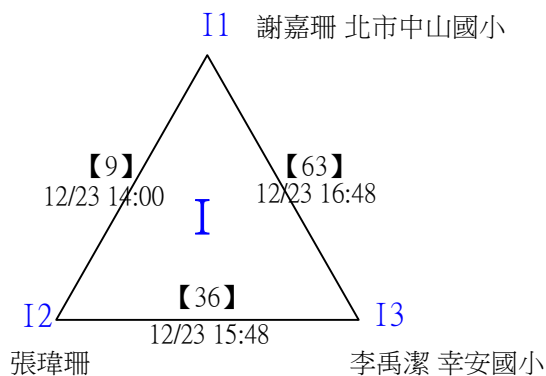

2022第三屆Yonex一線入魂全國羽球錦標賽

取8名

國小四年級組女單 共81籤

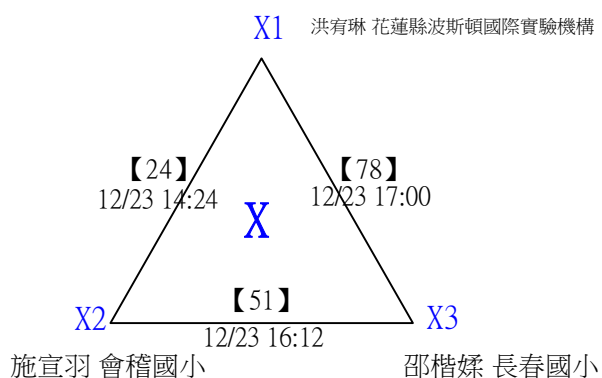
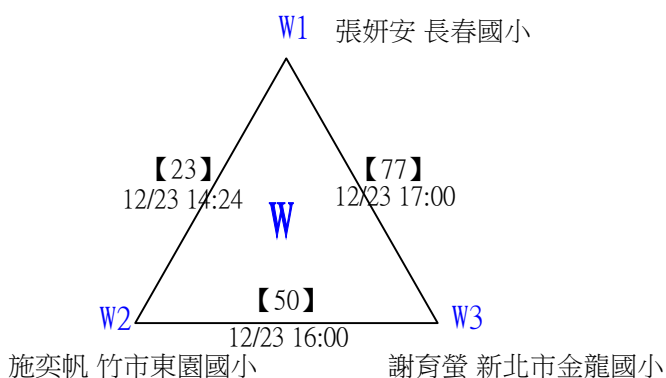
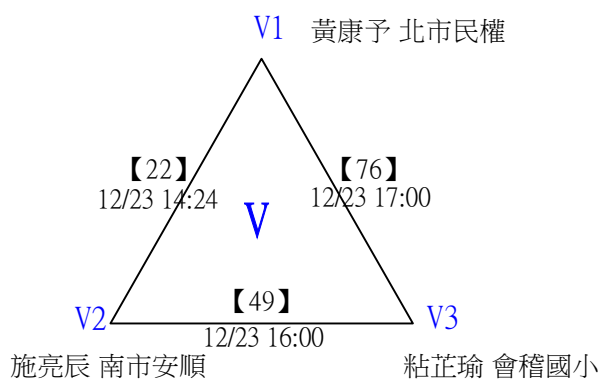
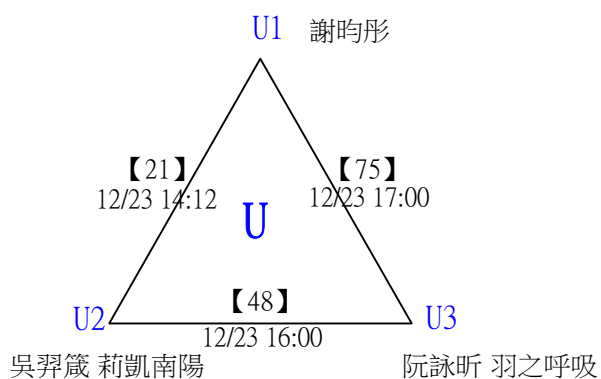
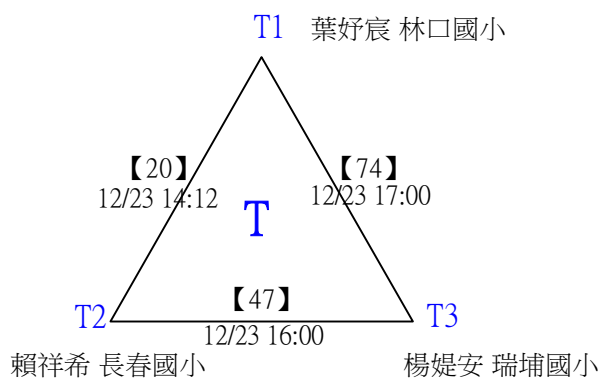
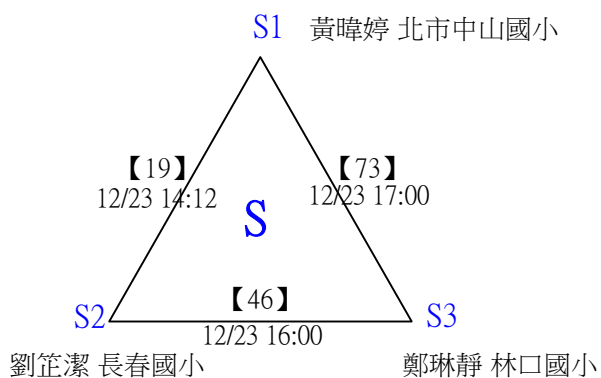
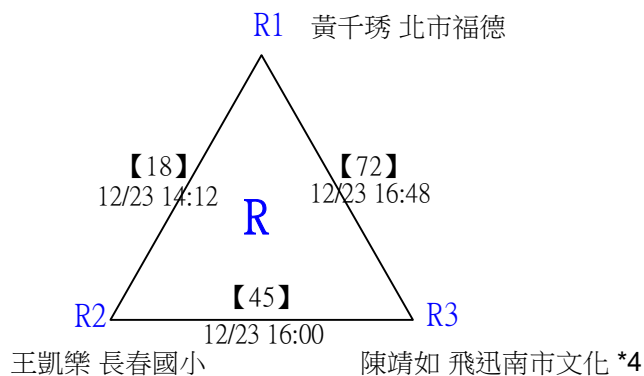
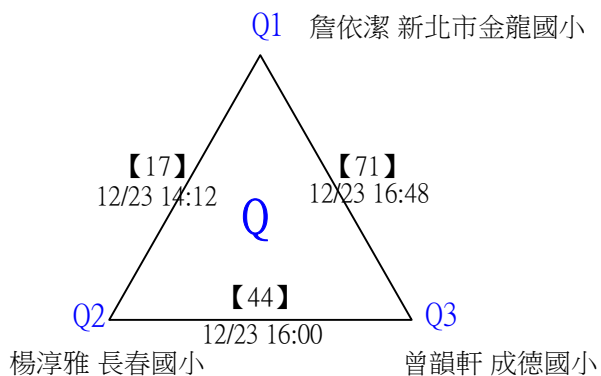

2022第三屆Yonex一線入魂全國羽球錦標賽

取8名

國小四年級組女單 共81籤

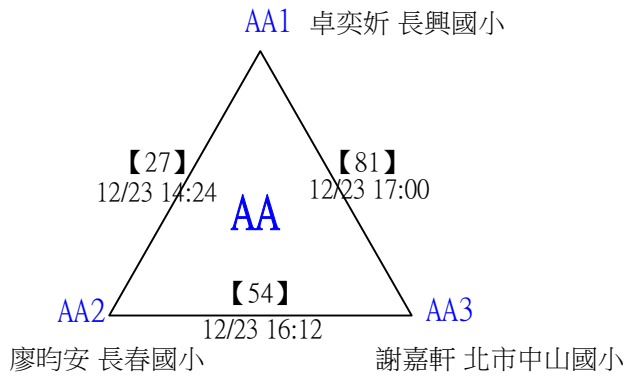
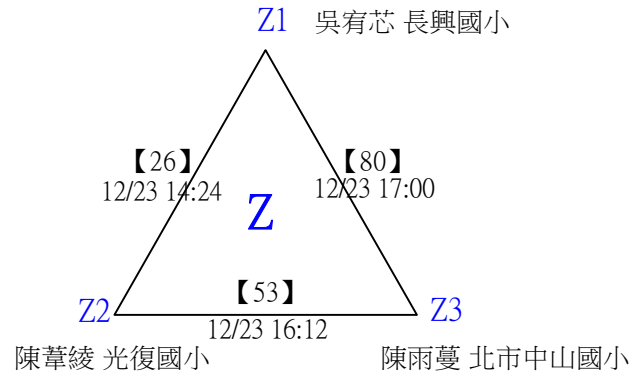
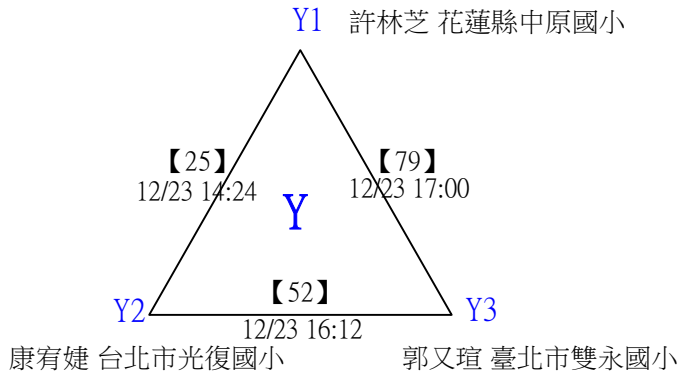

2022第三屆Yonex一線入魂全國羽球錦標賽

取8名

國小四年級組女單

分組取一，抽籤決定位置。

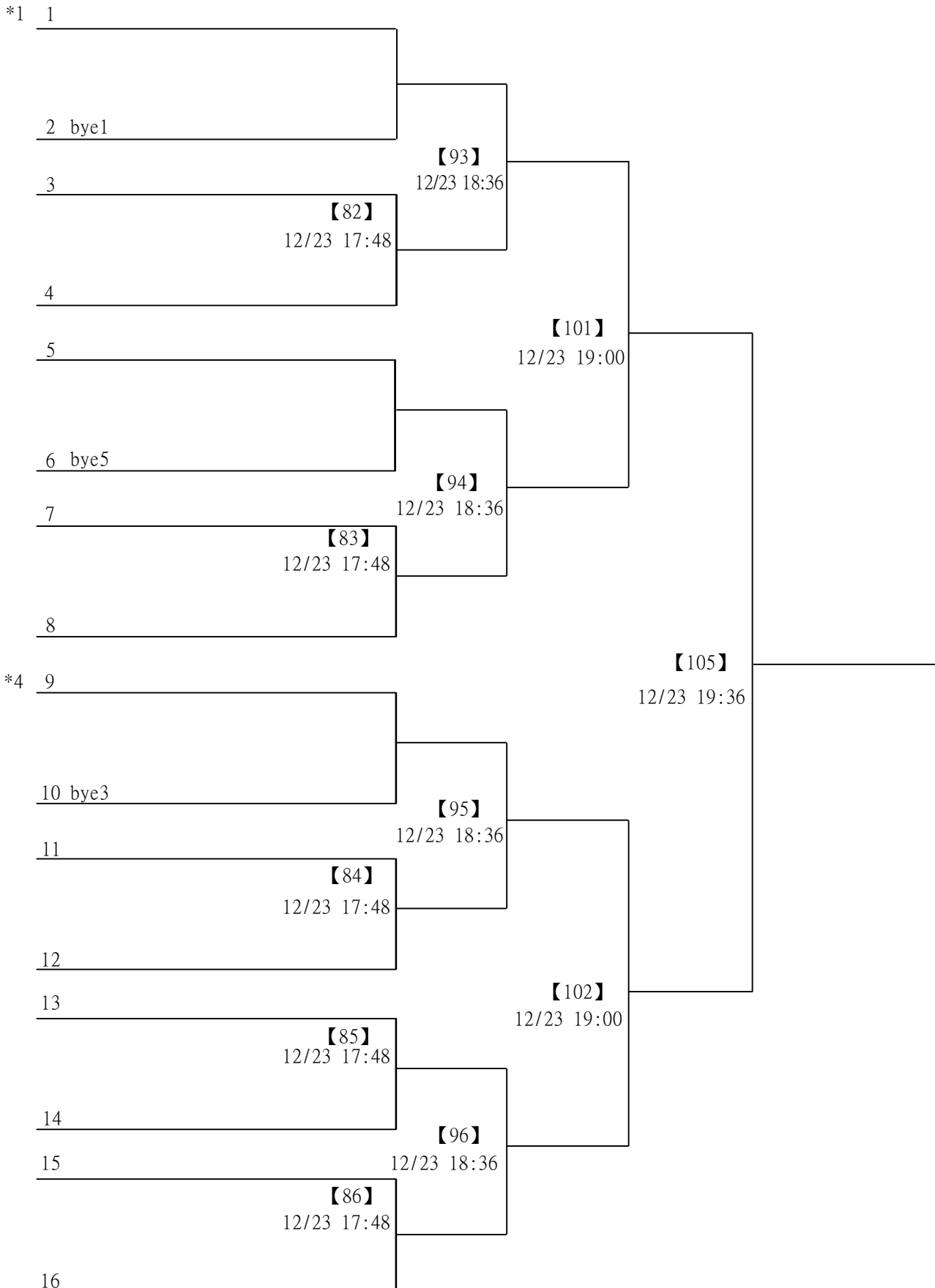

2022第三屆Yonex一線入魂全國羽球錦標賽

取8名

國小四年級組女單

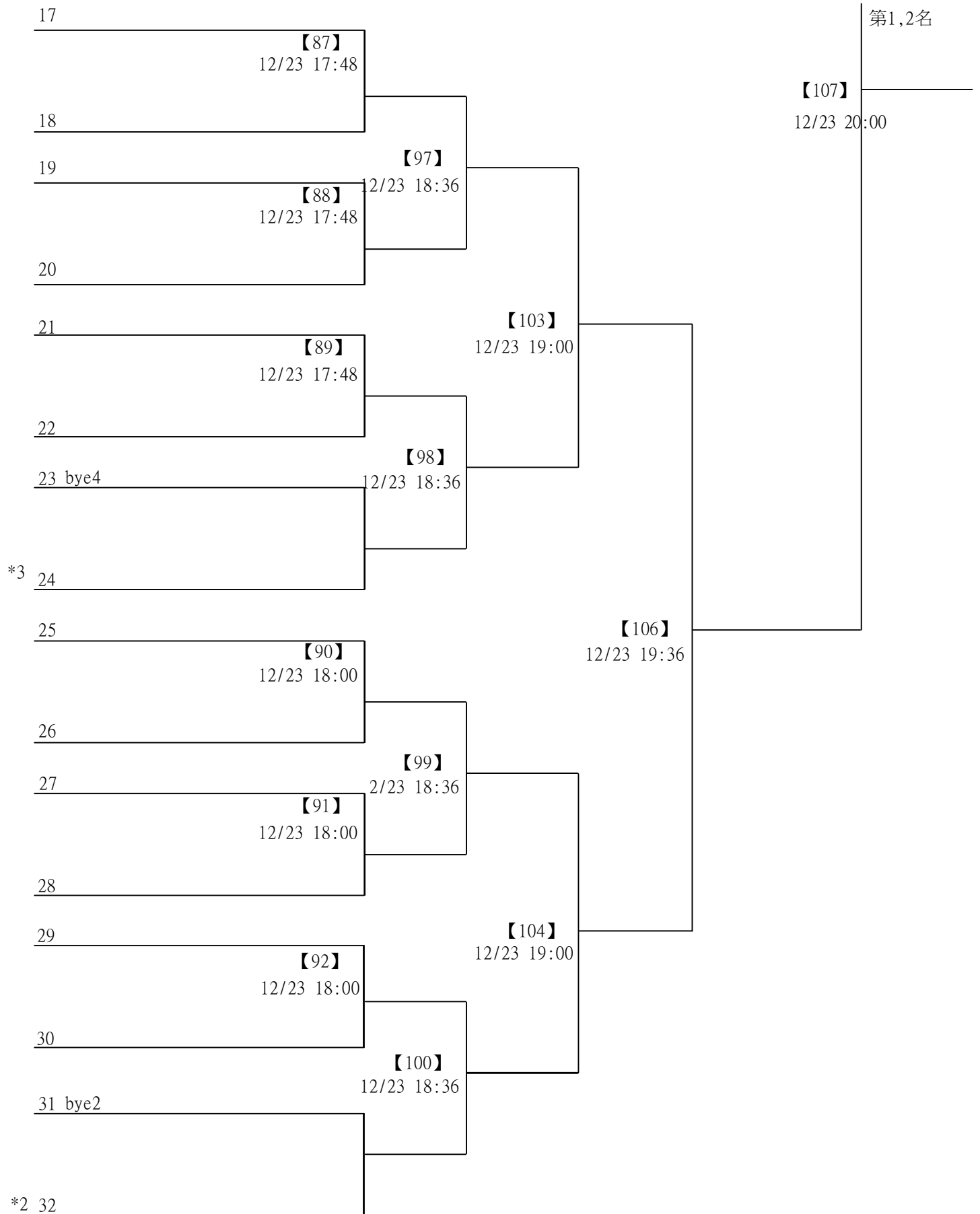

2022第三屆Yonex一線入魂全國羽球錦標賽

取16名

國小四年級組男單 共123籤

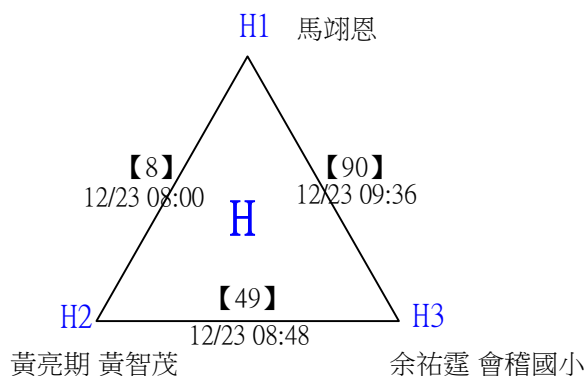
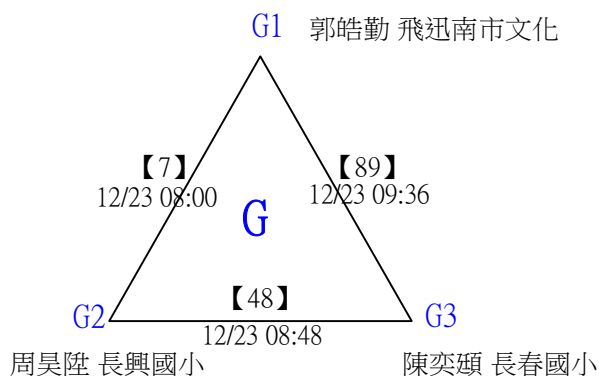
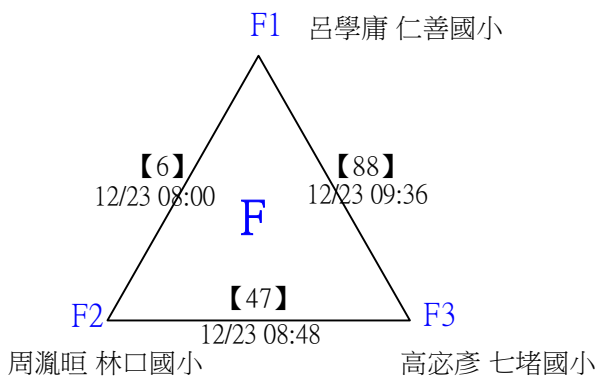
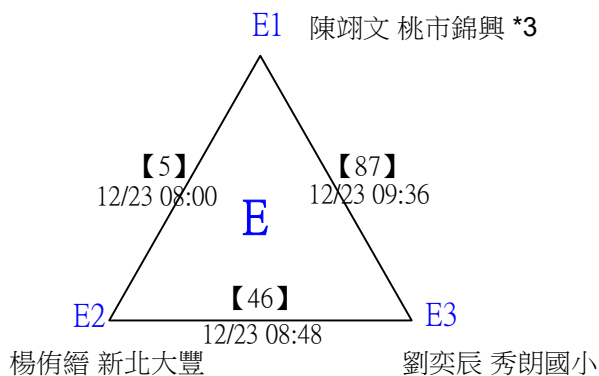
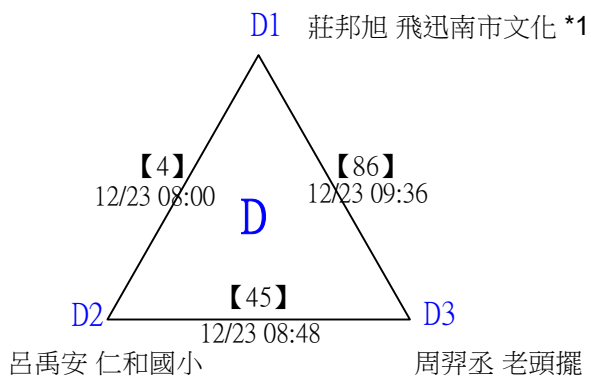
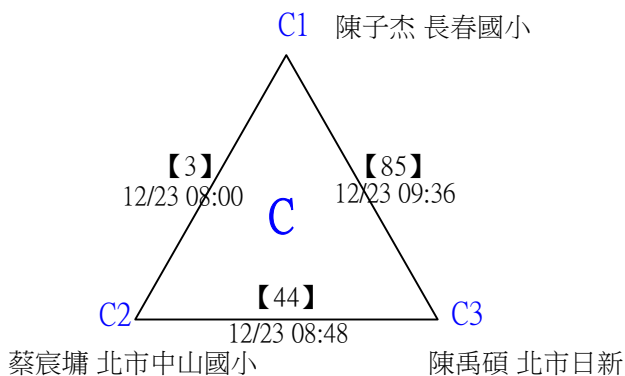
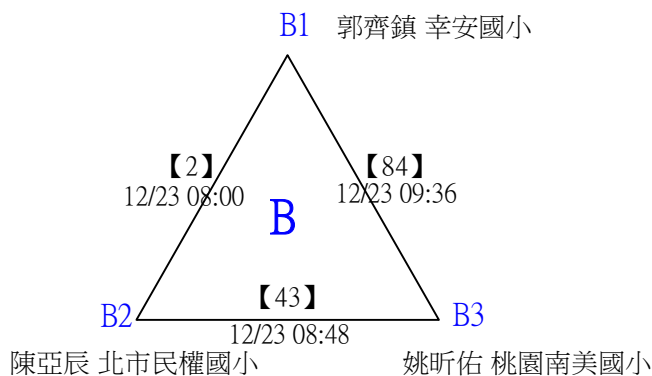
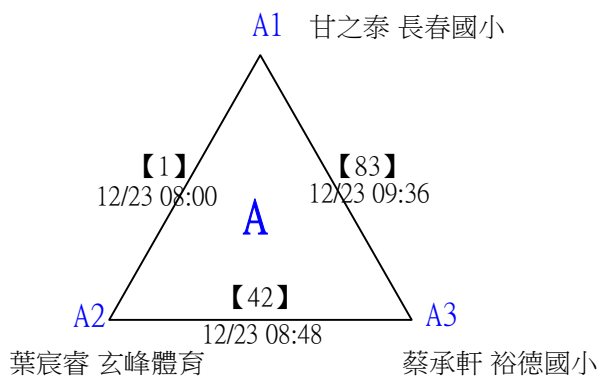

2022第三屆Yonex一線入魂全國羽球錦標賽

取16名

國小四年級組男單 共123籤

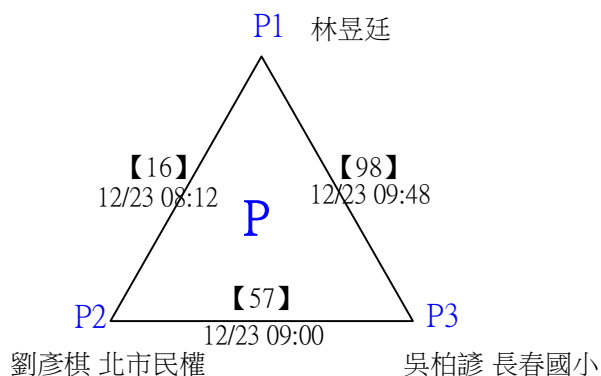
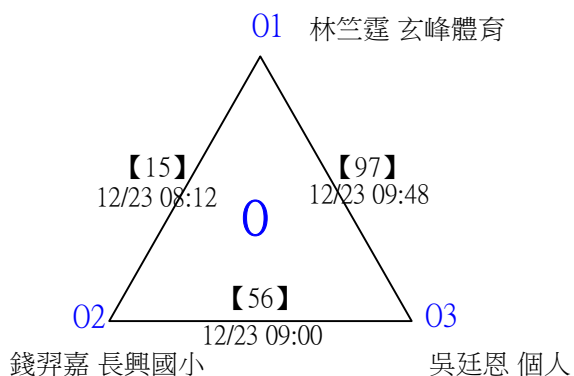
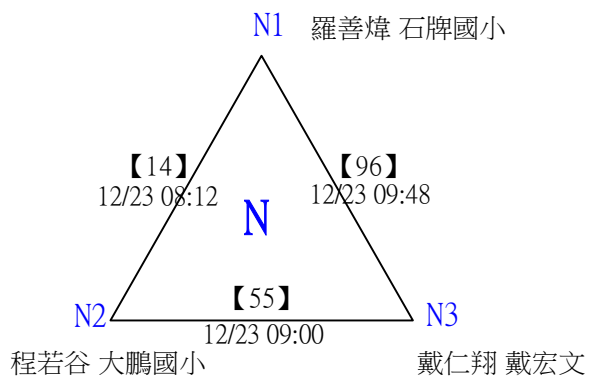
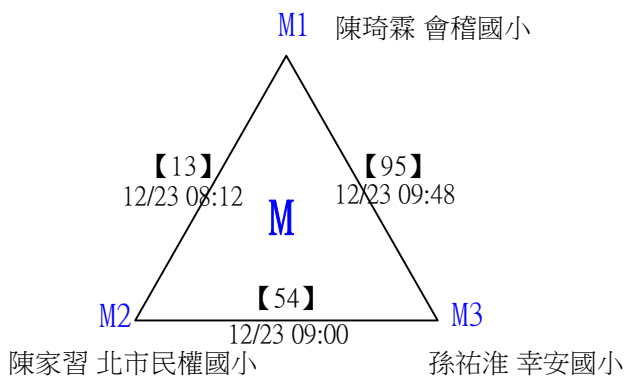
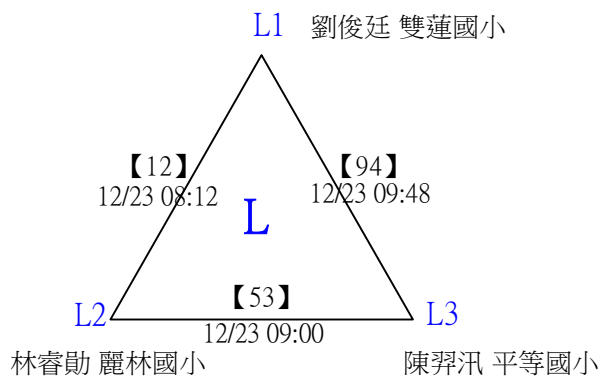
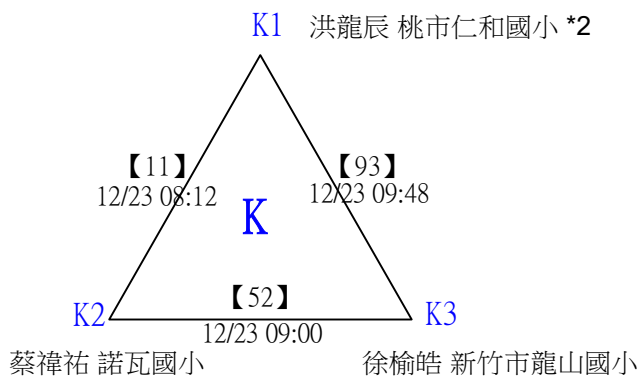
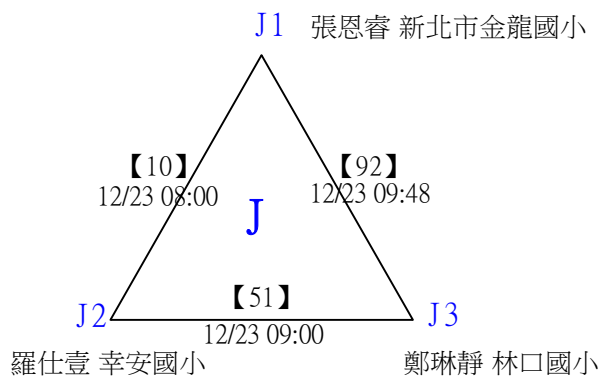
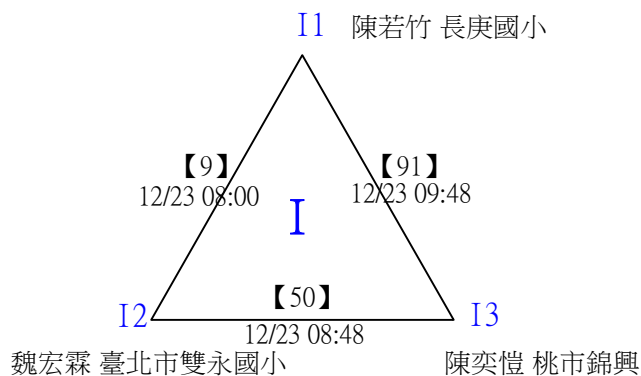

2022第三屆Yonex一線入魂全國羽球錦標賽

取16名

國小四年級組男單 共123籤

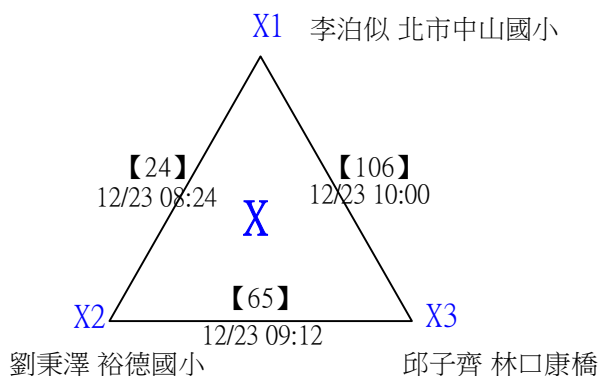
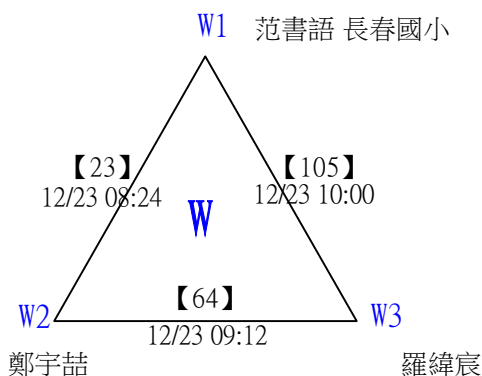
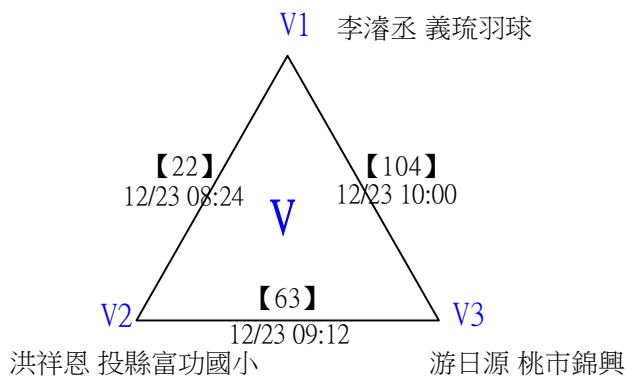
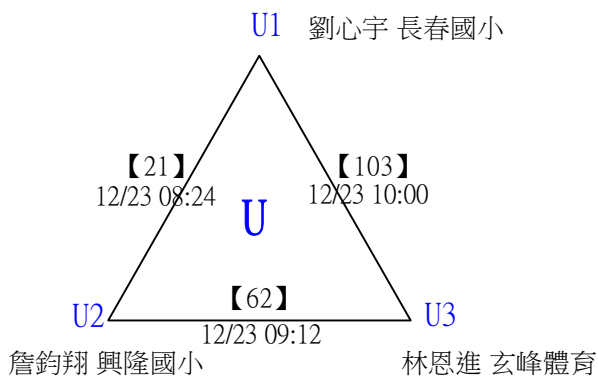
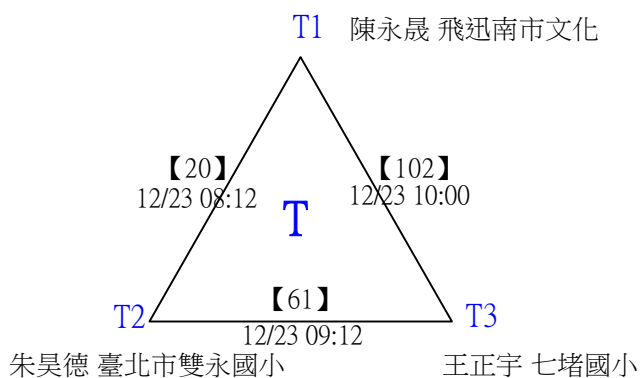
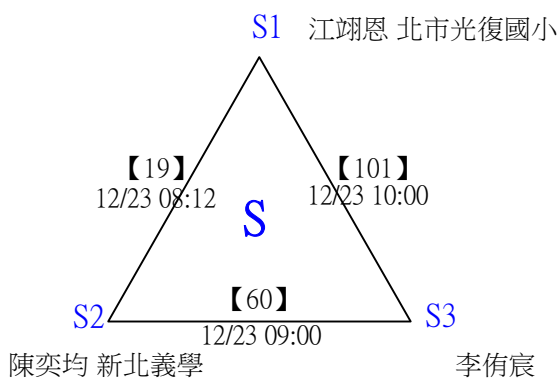
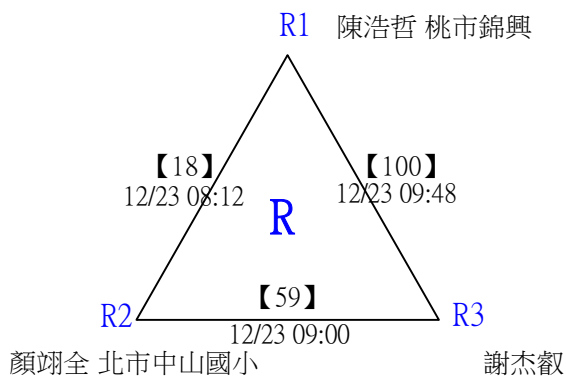
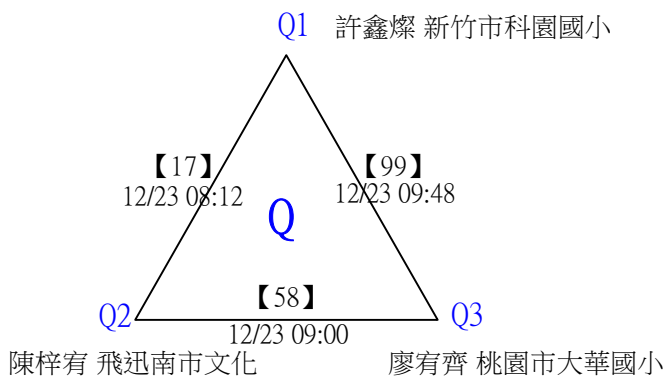

2022第三屆Yonex一線入魂全國羽球錦標賽

取16名

國小四年級組男單 共123籤

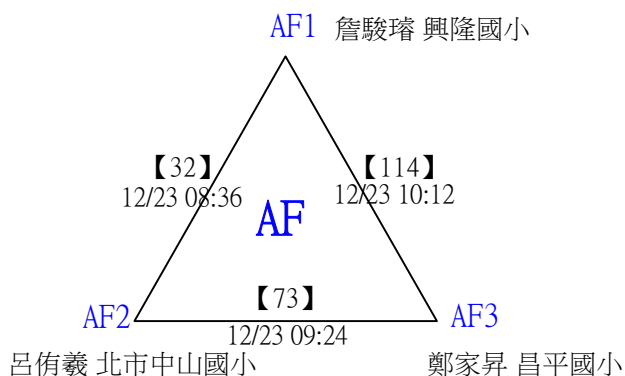
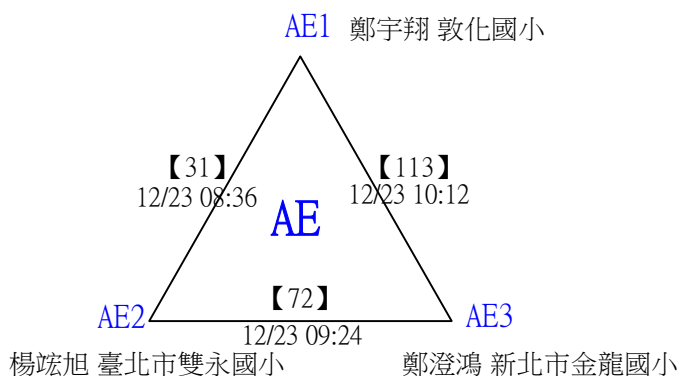
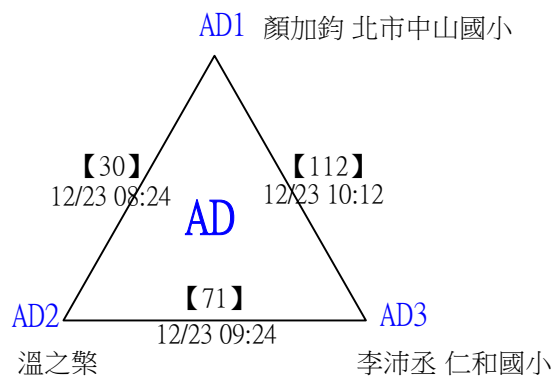
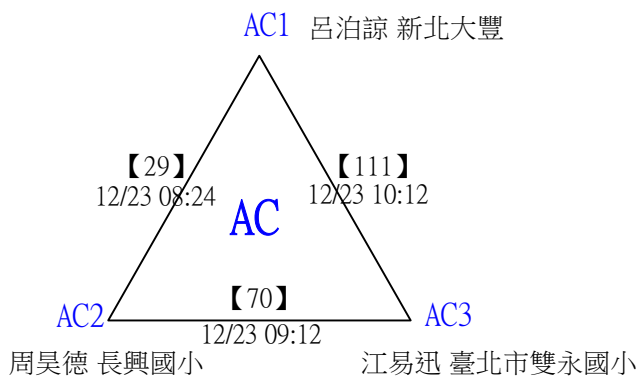
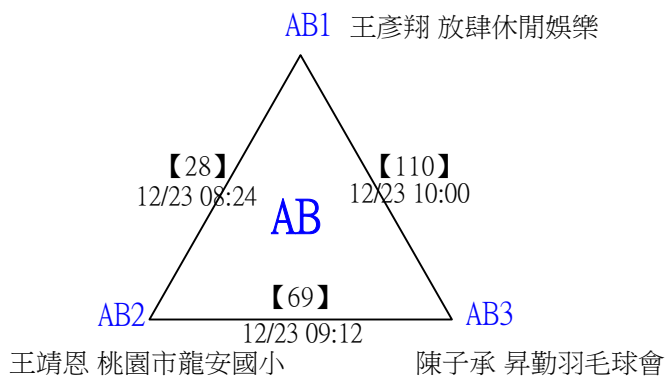
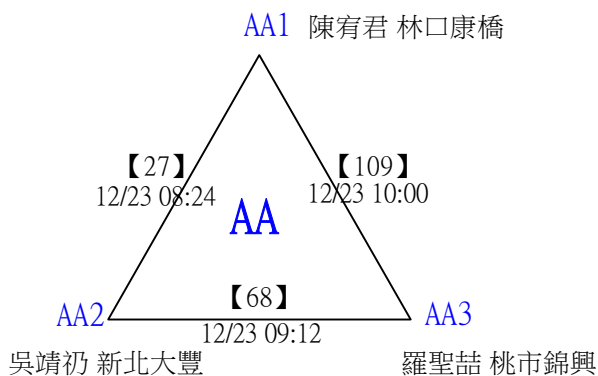
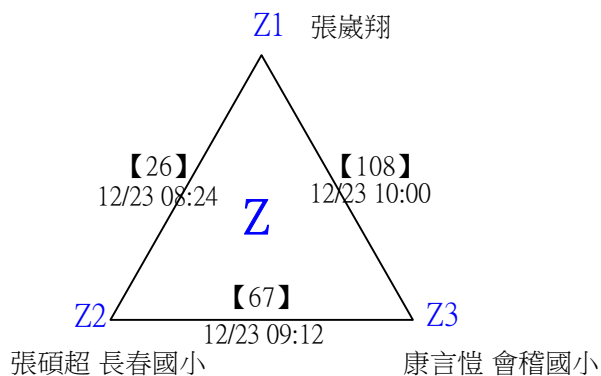
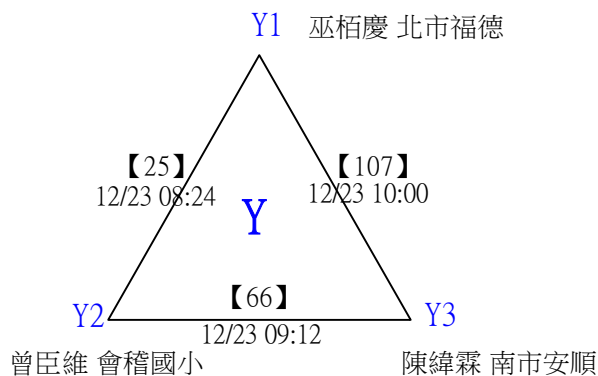

2022第三屆Yonex一線入魂全國羽球錦標賽

取16名

國小四年級組男單 共123籤

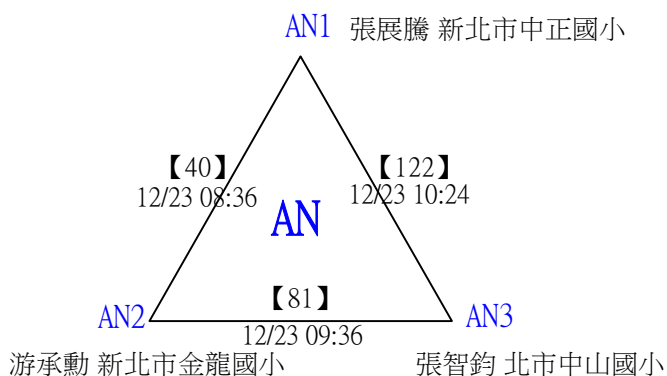
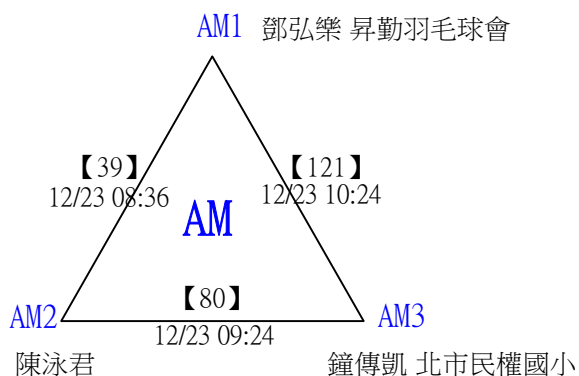
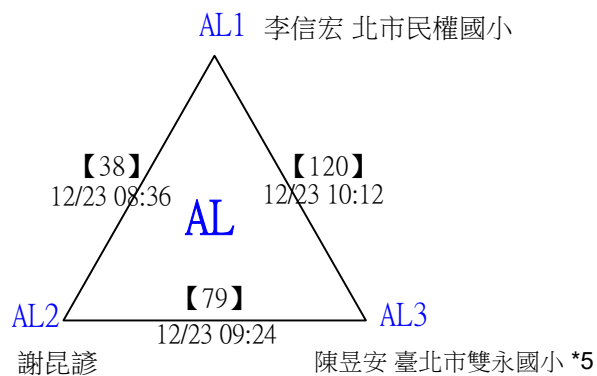
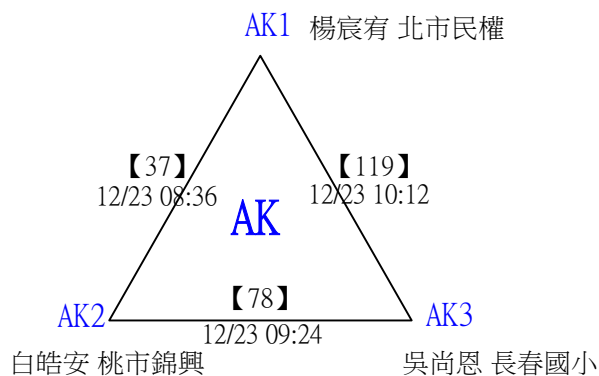
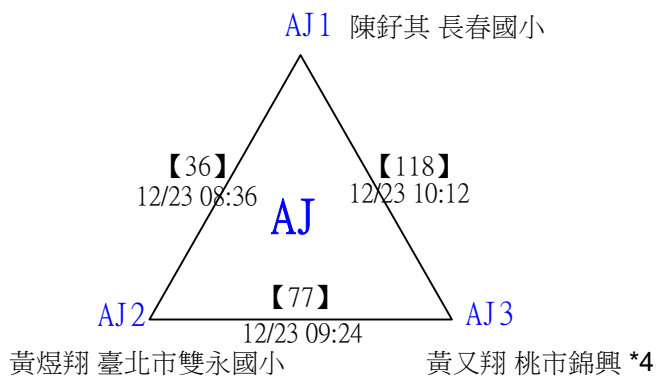
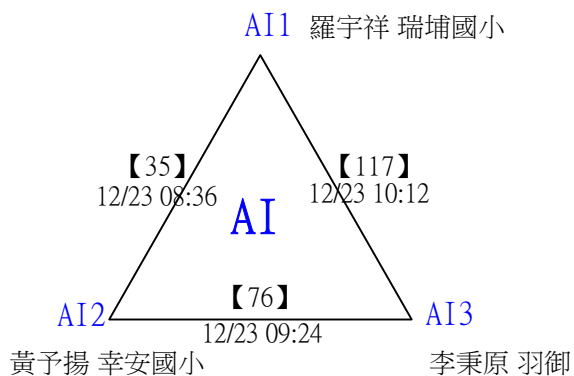
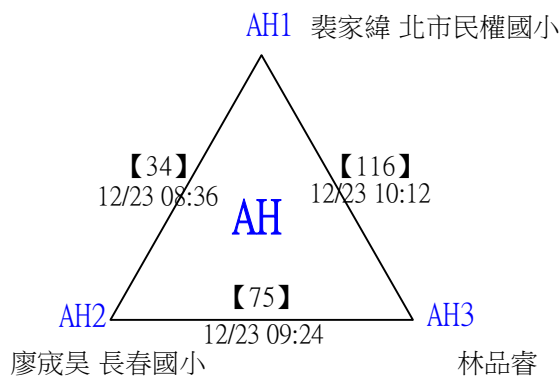
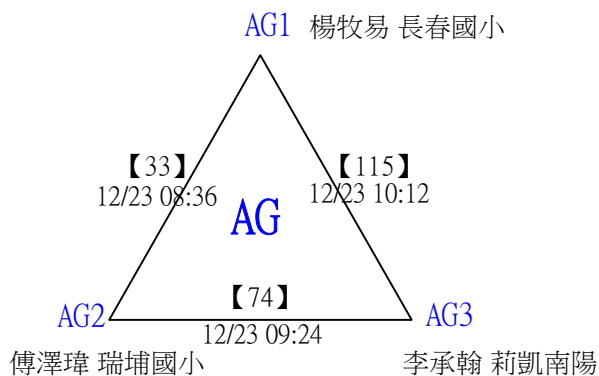

2022第三屆Yonex一線入魂全國羽球錦標賽

取16名

國小四年級組男單 共123籤

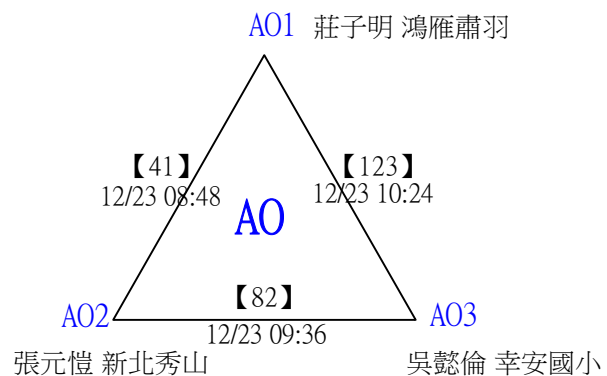

2022第三屆Yonex一線入魂全國羽球錦標賽

取16名

國小四年級組男單

分組取一，抽籤決定位置。

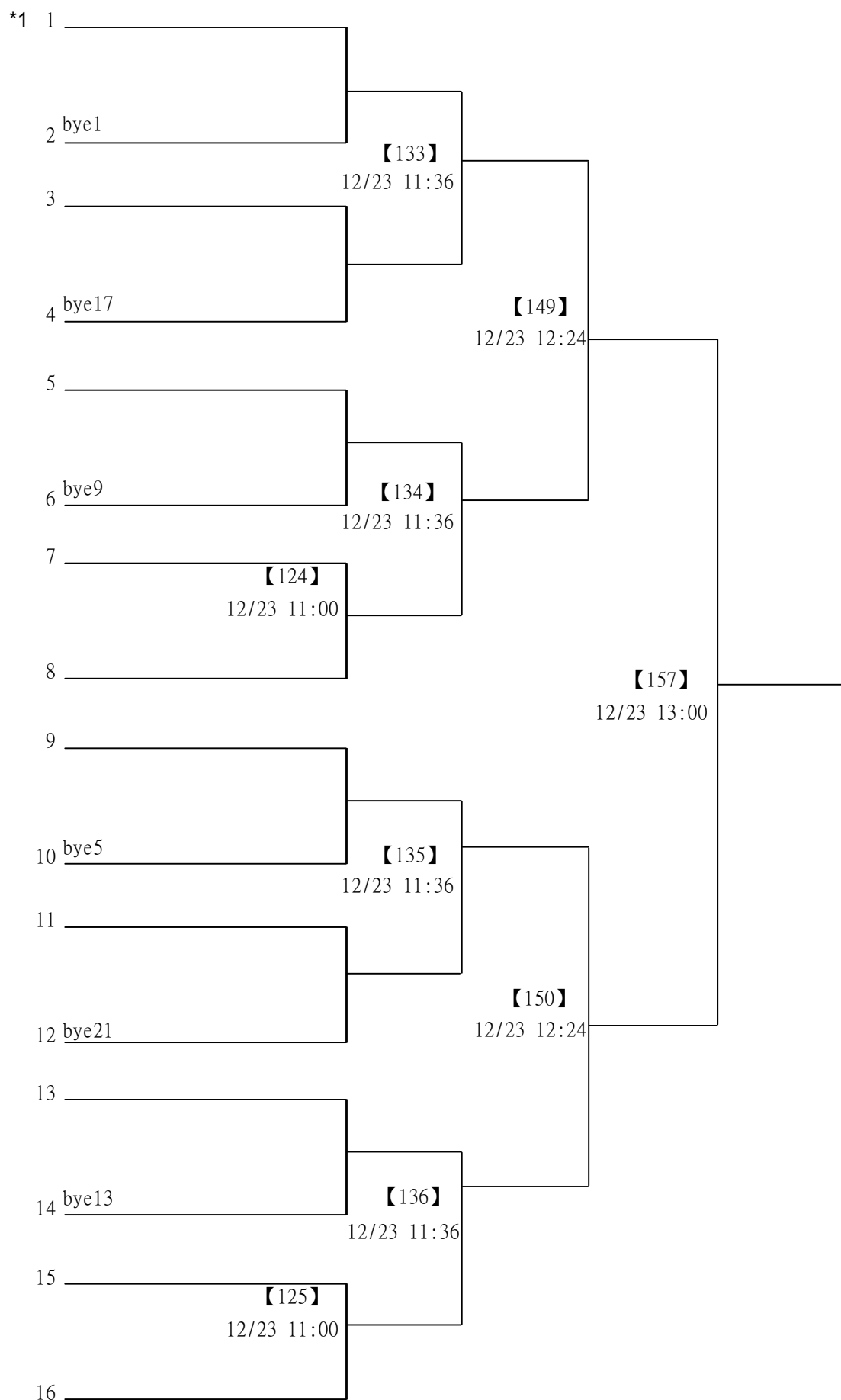

2022第三屆Yonex一線入魂全國羽球錦標賽

取16名

國小四年級組男單

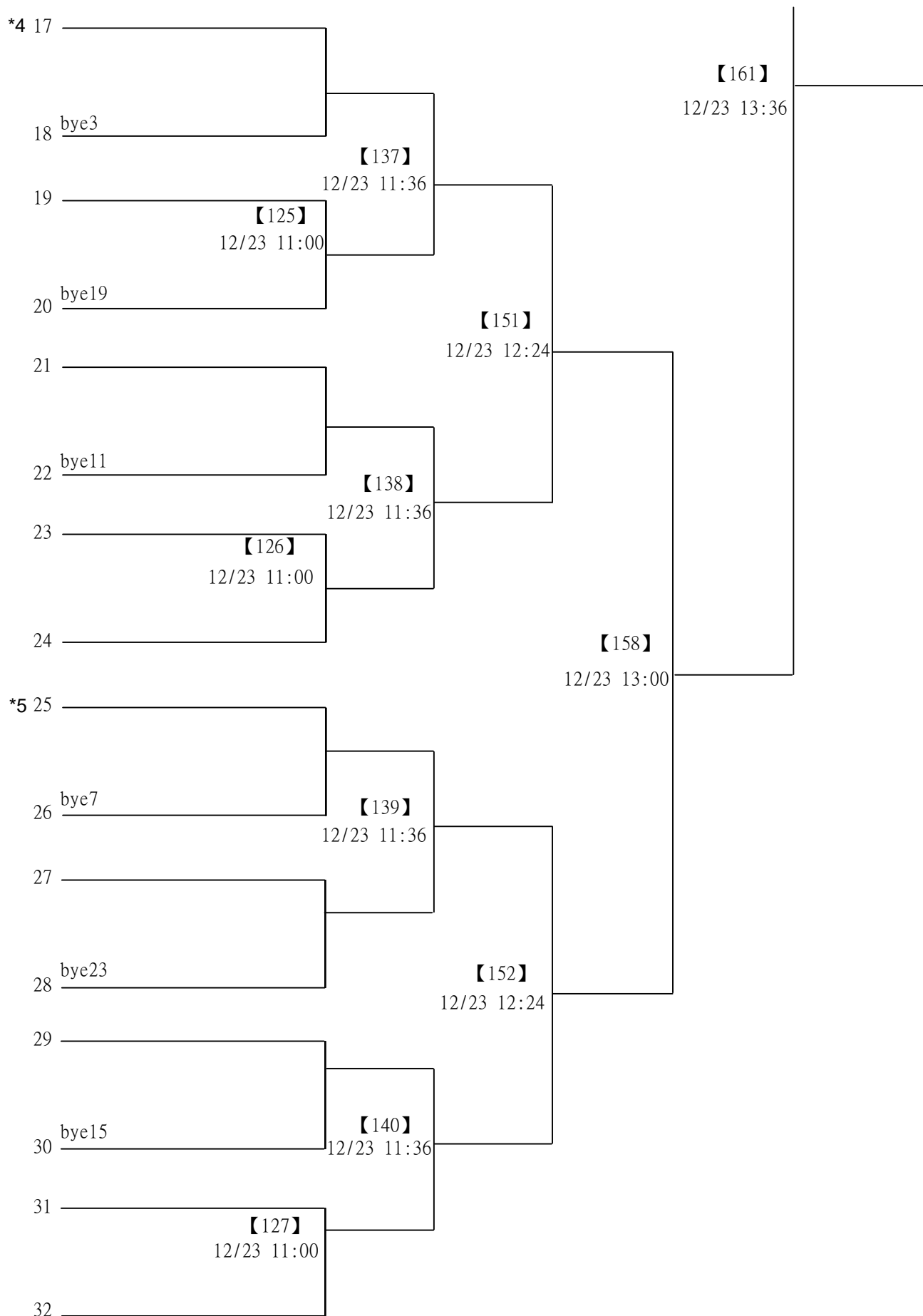

2022第三屆Yonex一線入魂全國羽球錦標賽

取16名

國小四年級組男單

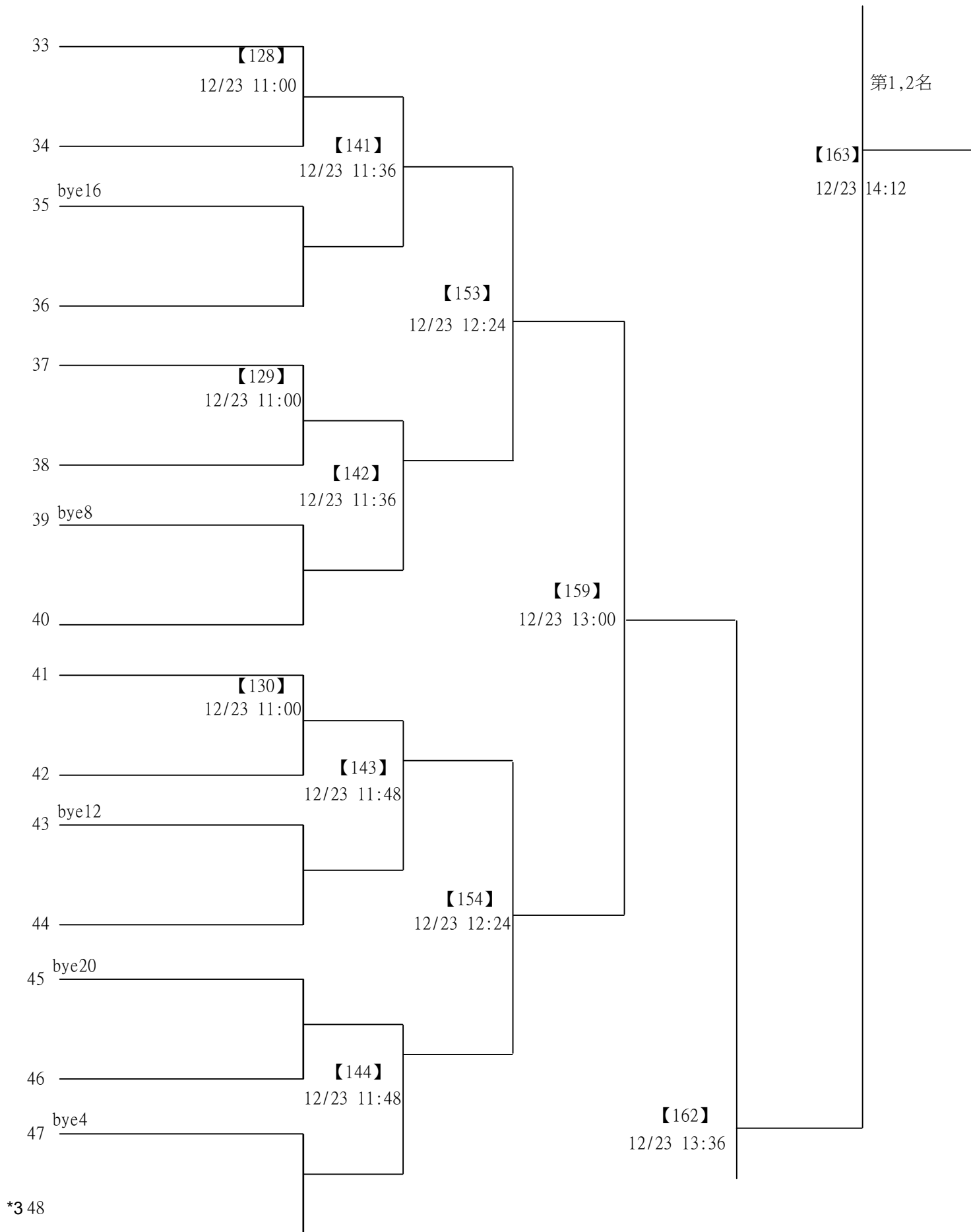

2022第三屆Yonex一線入魂全國羽球錦標賽

取16名

國小四年級組男單

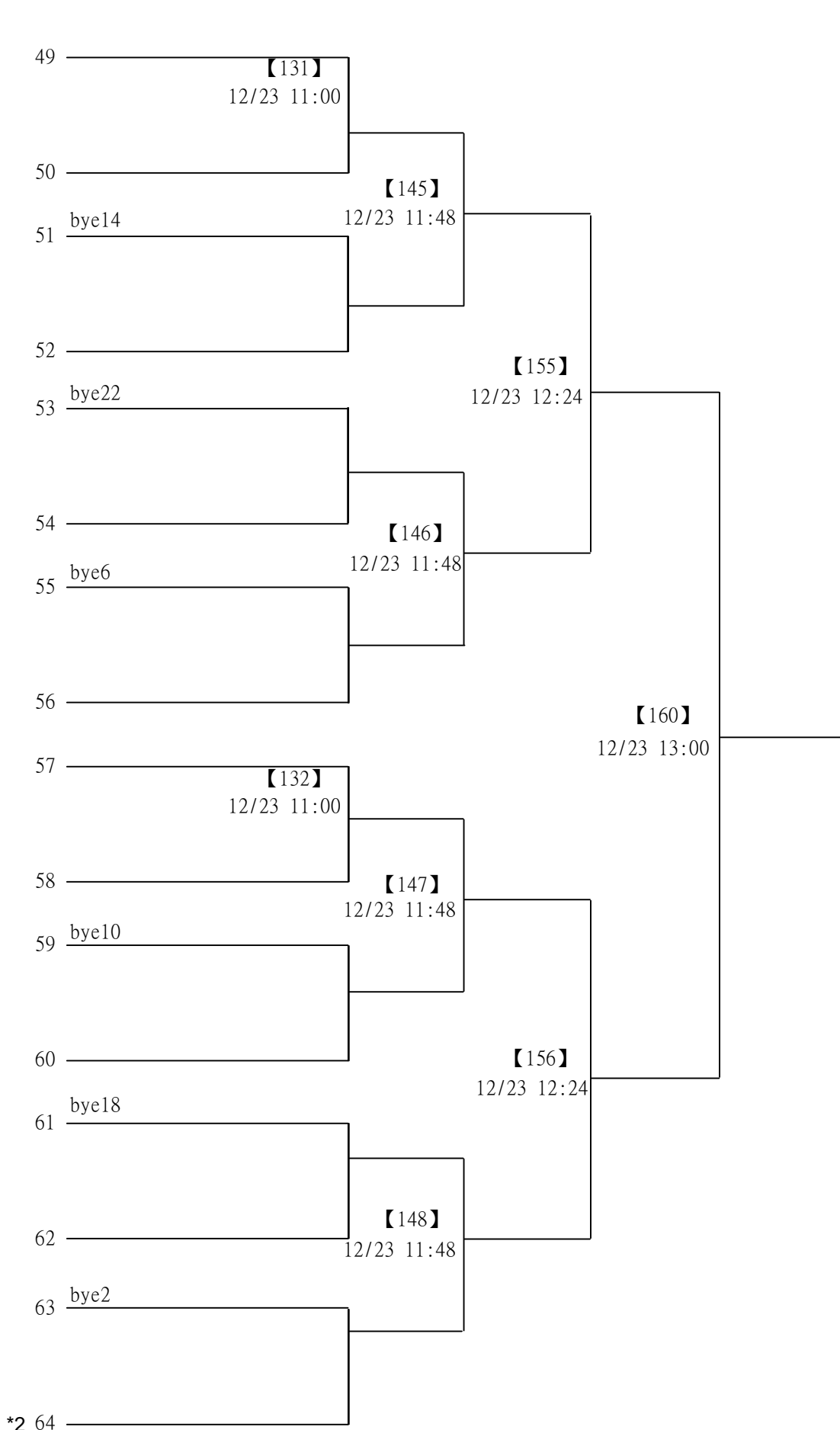

2022第三屆Yonex一線入魂全國羽球錦標賽

取8名

國小五年級組女單 共62籤

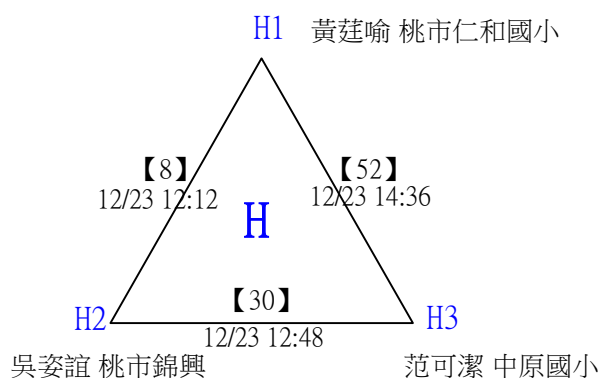
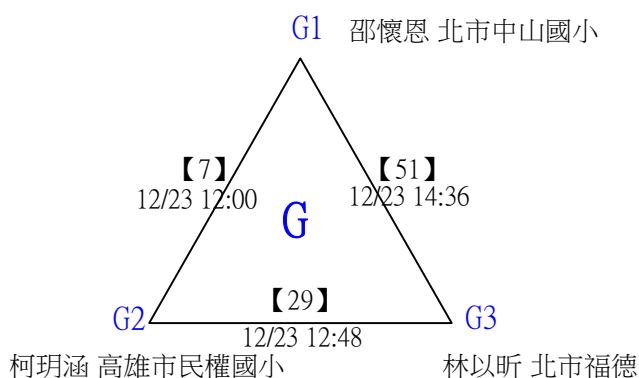
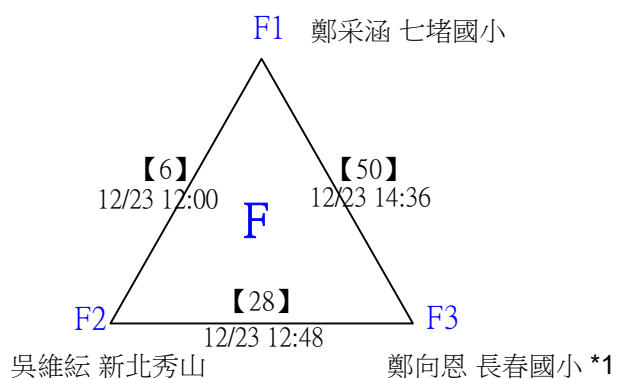
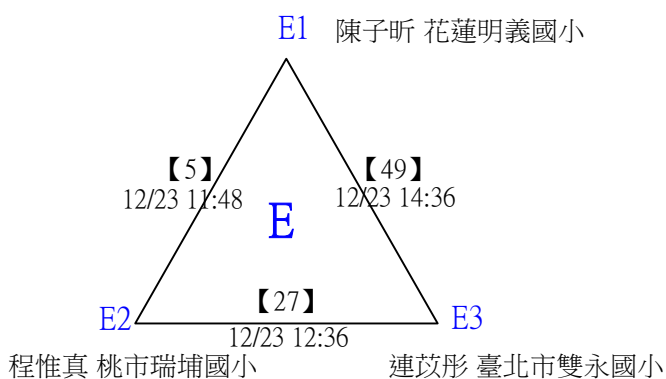
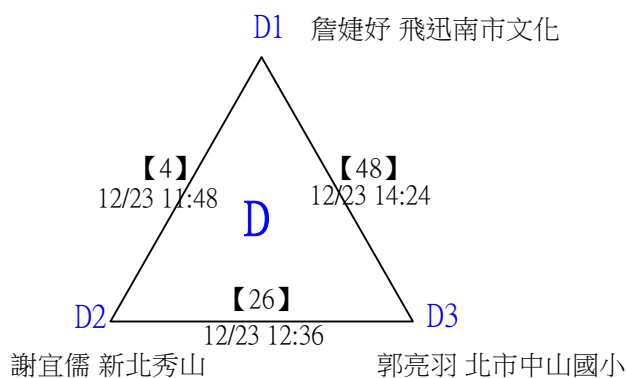
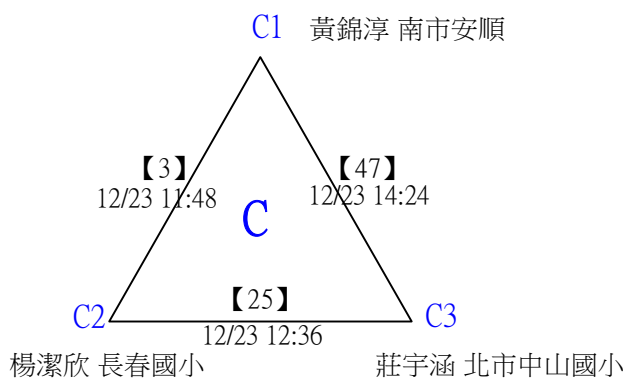
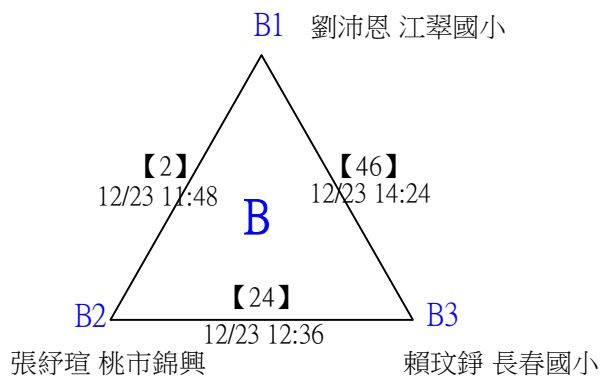
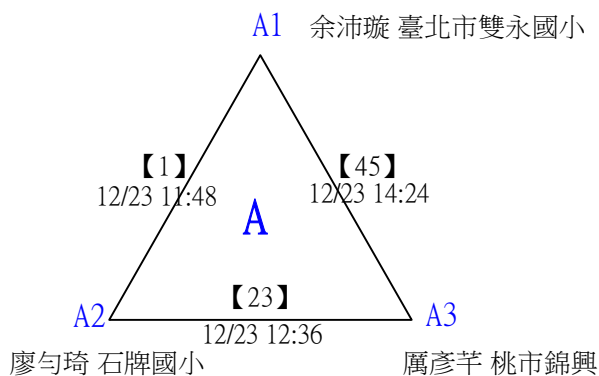

2022第三屆Yonex一線入魂全國羽球錦標賽

取8名

國小五年級組女單 共62籤

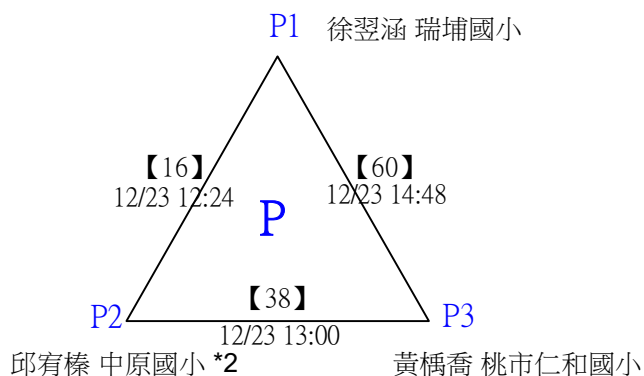
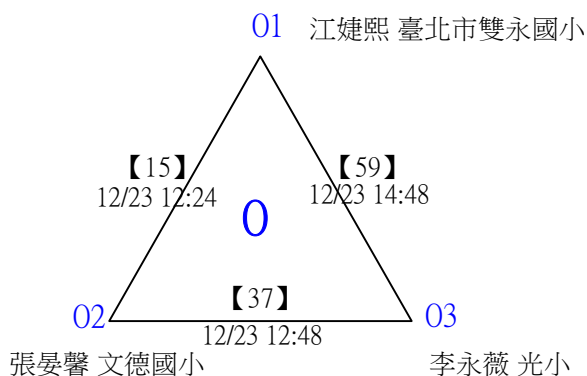
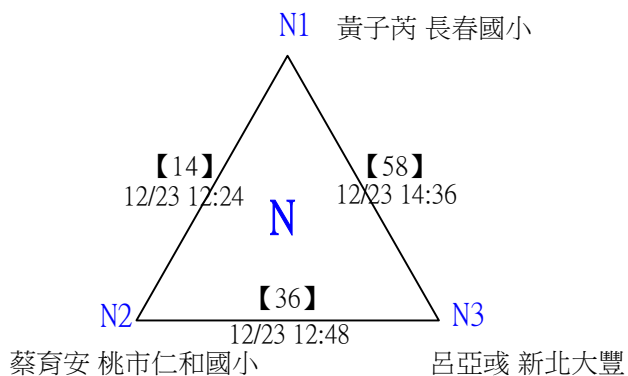
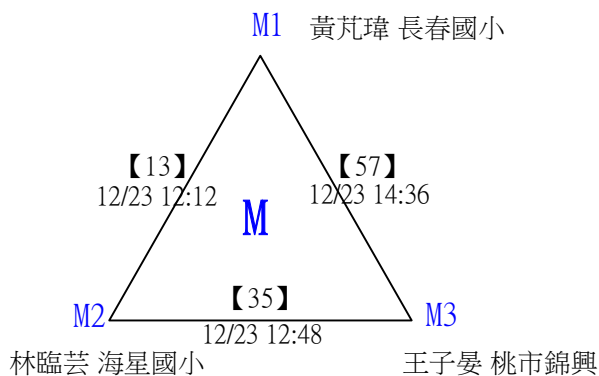
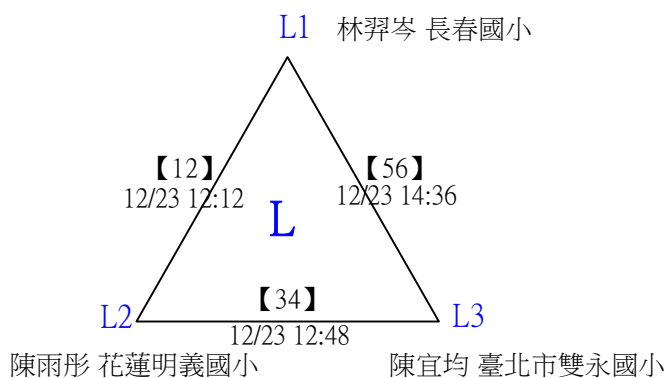
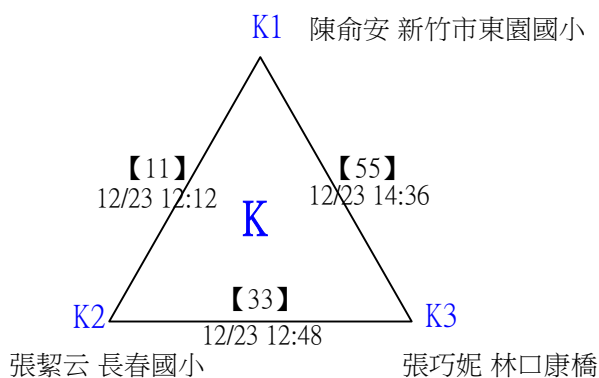
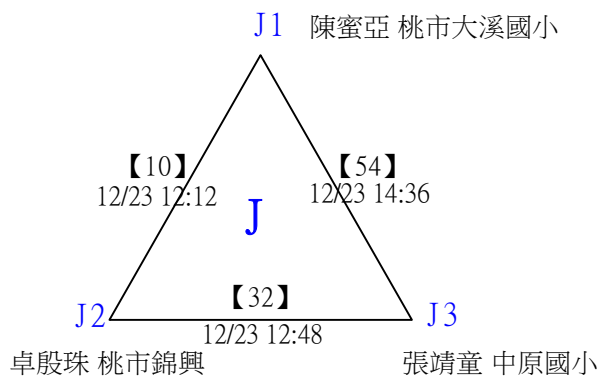
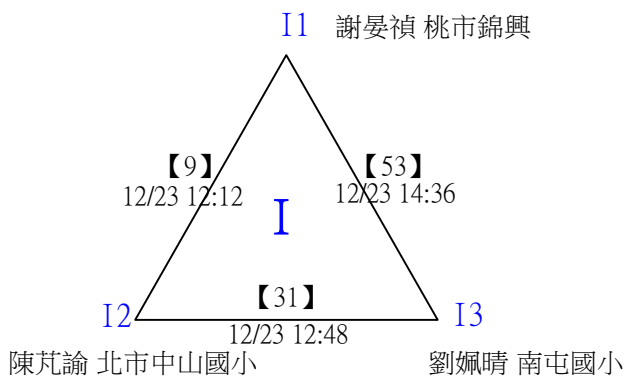

2022第三屆Yonex一線入魂全國羽球錦標賽

取8名

國小五年級組女單 共62籤

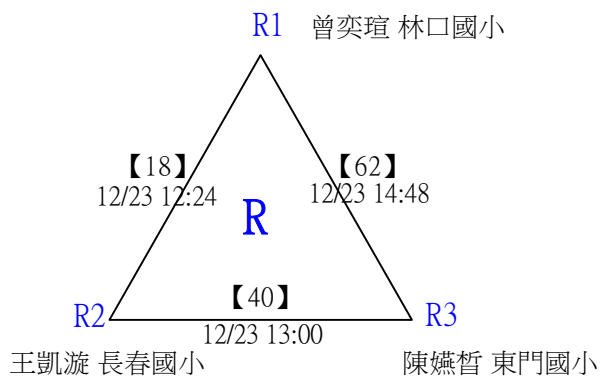
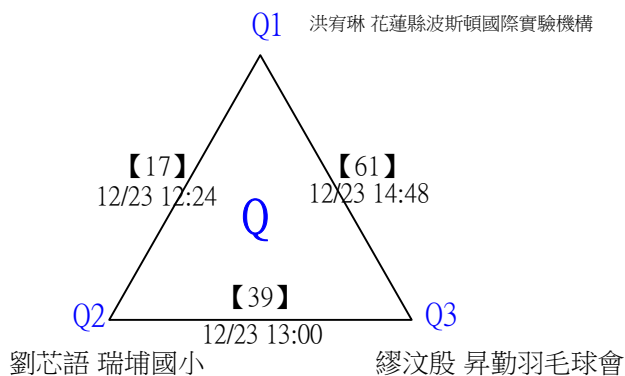

韋依 臺北市雙永國小 許育菱 高雄市民權國小

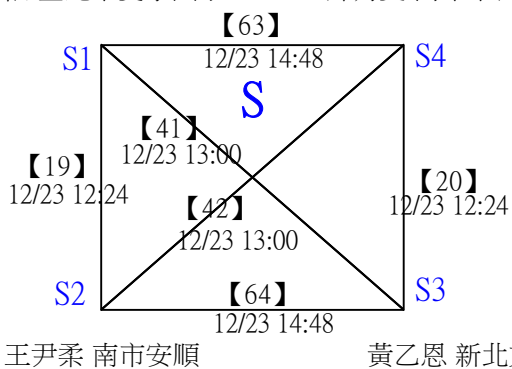

曾愷晴 博愛國小 林煦芮 七堵國小

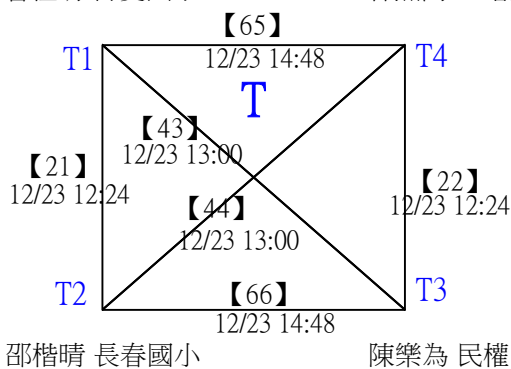

2022第三屆Yonex一線入魂全國羽球錦標賽

取8名

國小五年級組女單

三角取一，四角取二，抽籤決定位置。

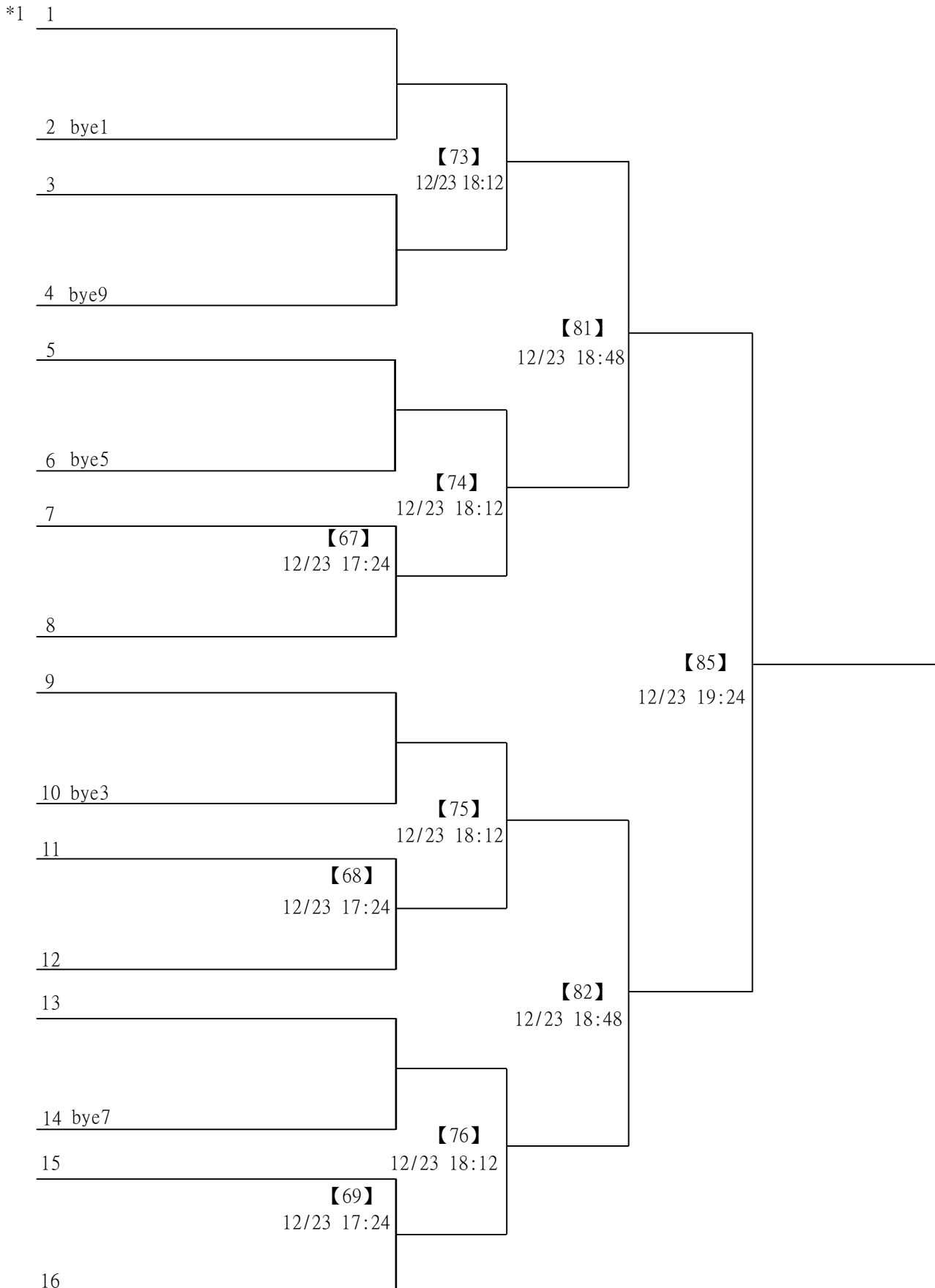

2022第三屆Yonex一線入魂全國羽球錦標賽

取8名

國小五年級組女單

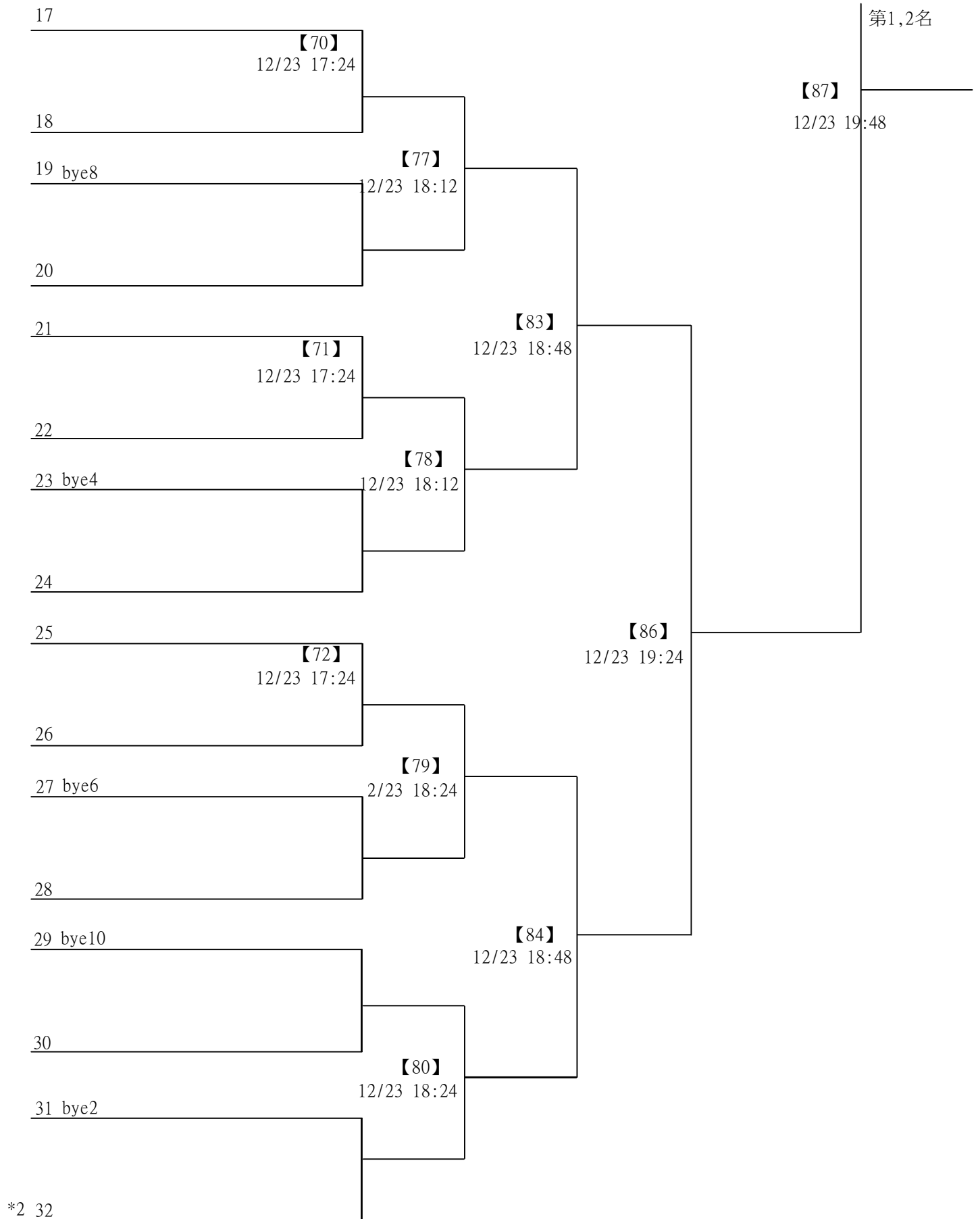

2022第三屆Yonex一線入魂全國羽球錦標賽

取16名

國小五年級組男單 共141籤

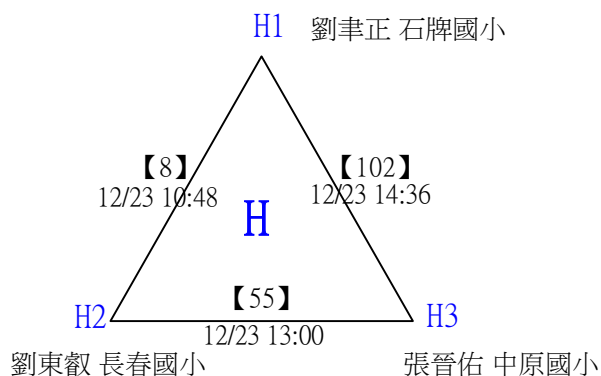
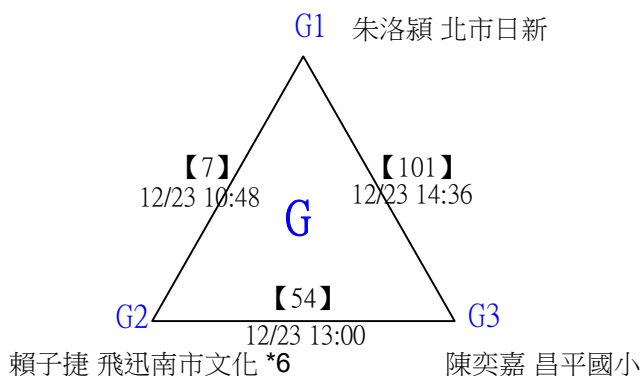
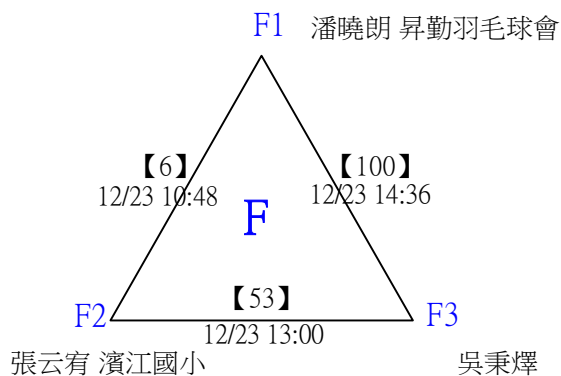
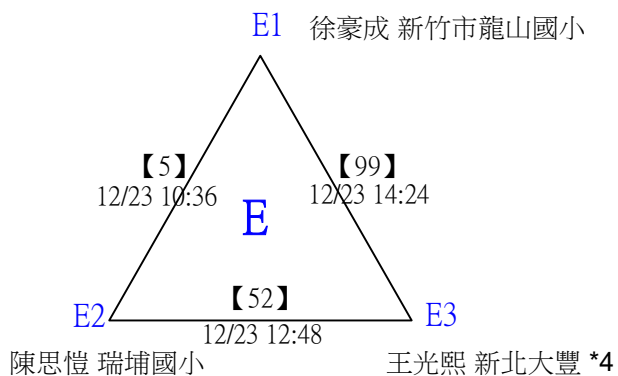
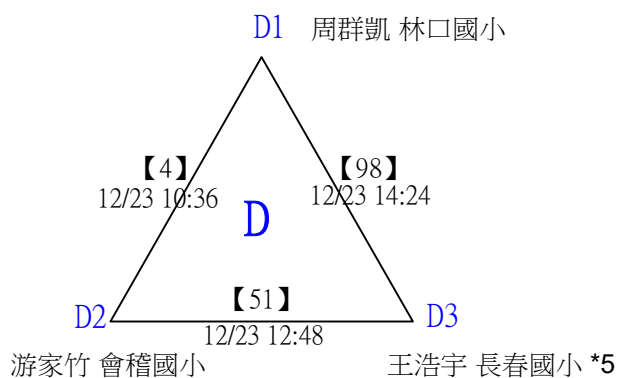
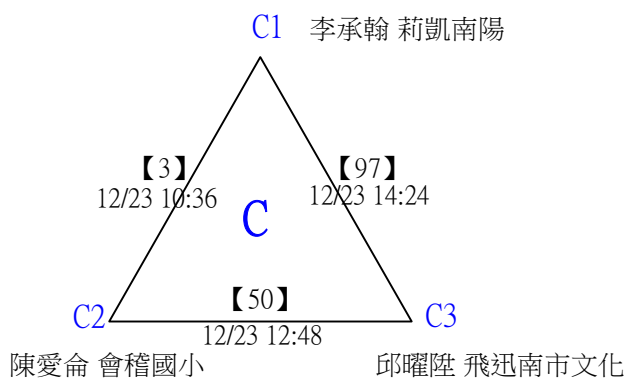
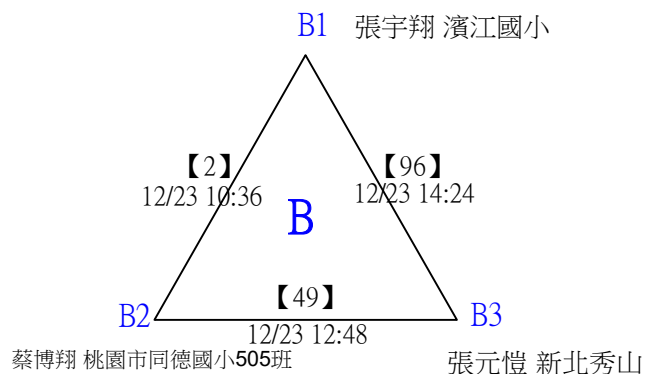
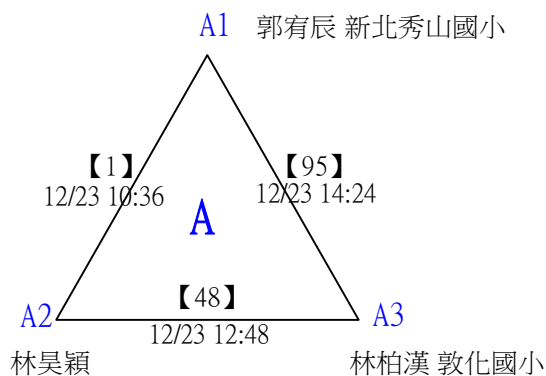

2022第三屆Yonex一線入魂全國羽球錦標賽

取16名

國小五年級組男單 共141籤

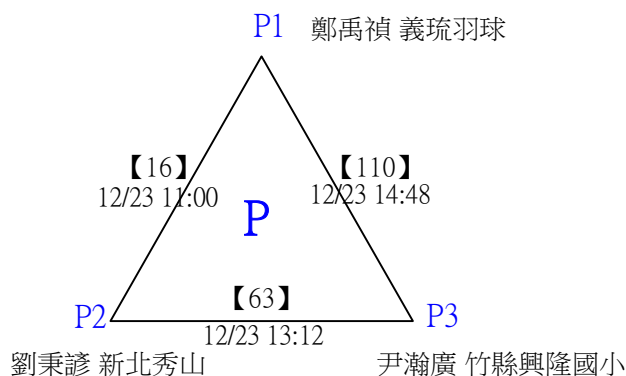
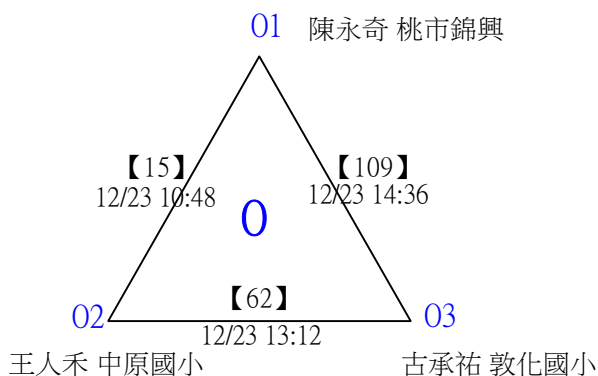
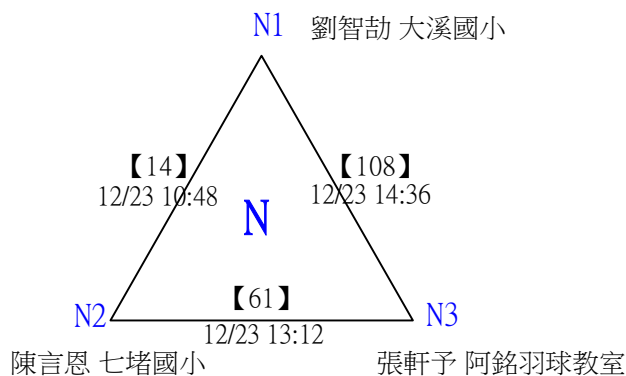
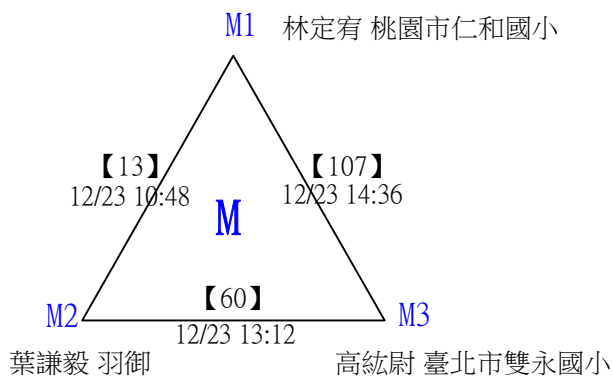
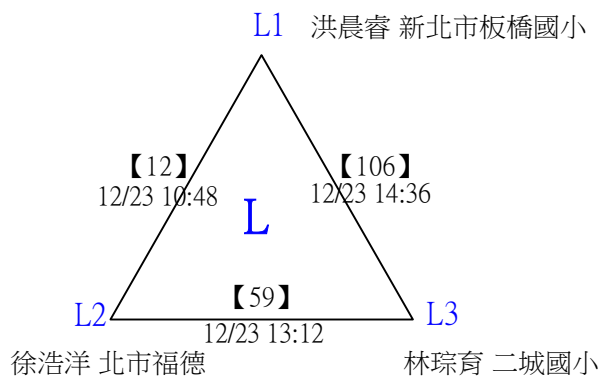
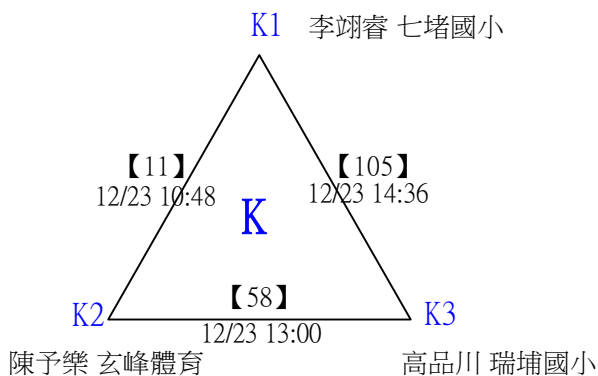
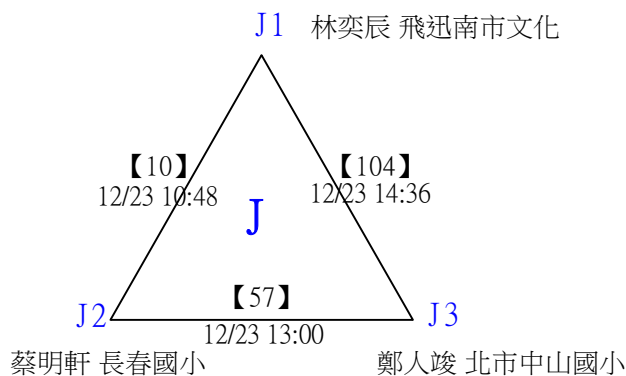
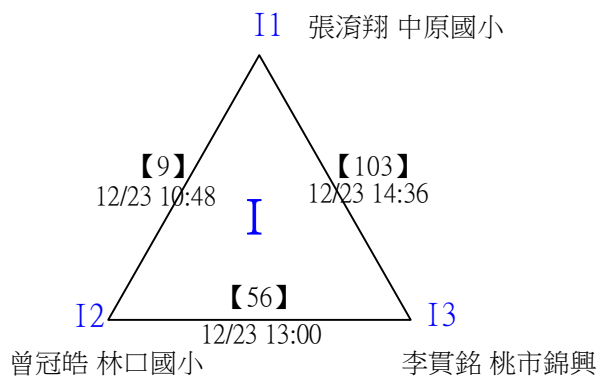

2022第三屆Yonex一線入魂全國羽球錦標賽

取16名

國小五年級組男單 共141籤

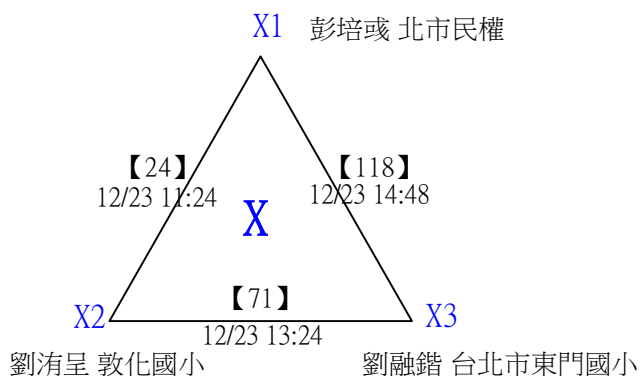
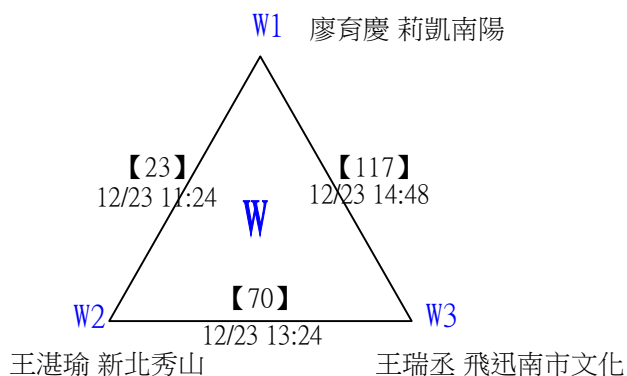
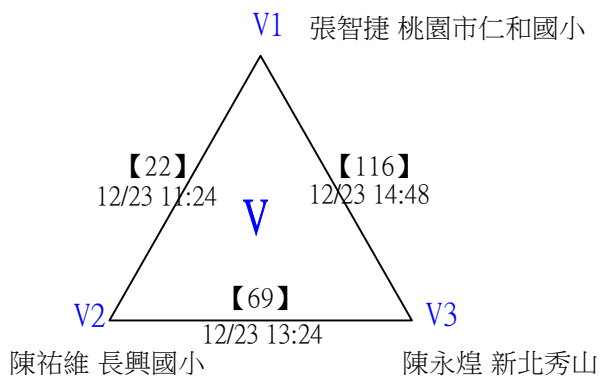
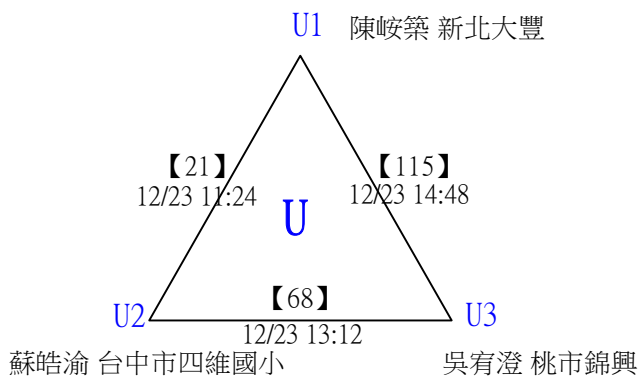
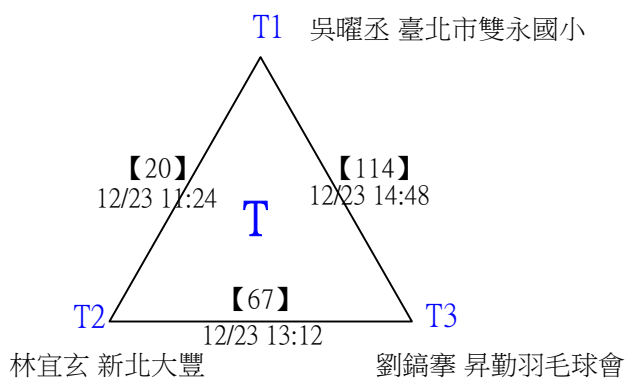
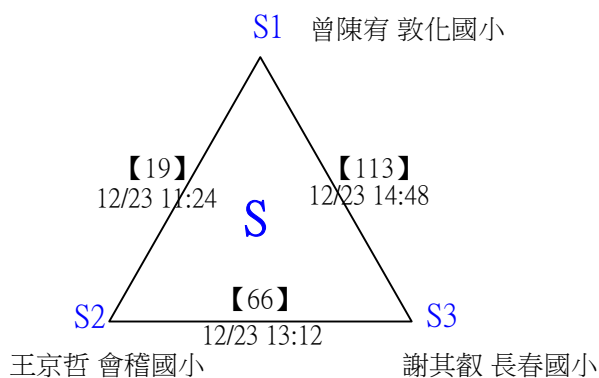
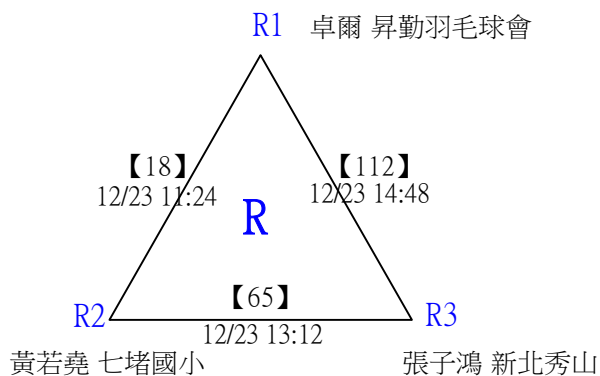
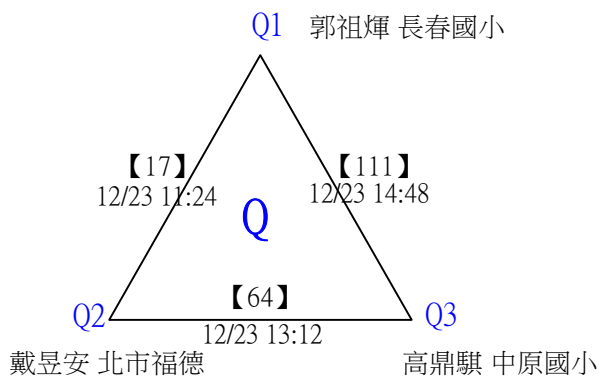

2022第三屆Yonex一線入魂全國羽球錦標賽

取16名

國小五年級組男單 共141籤

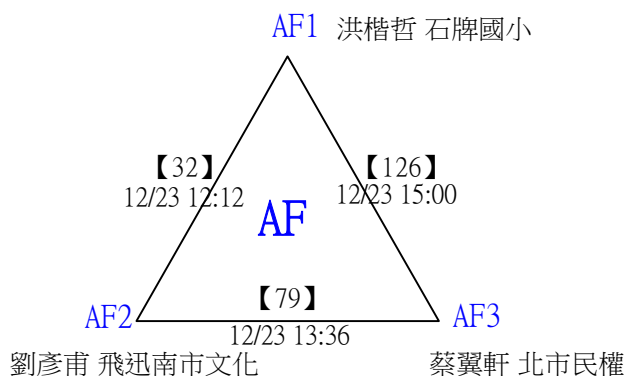
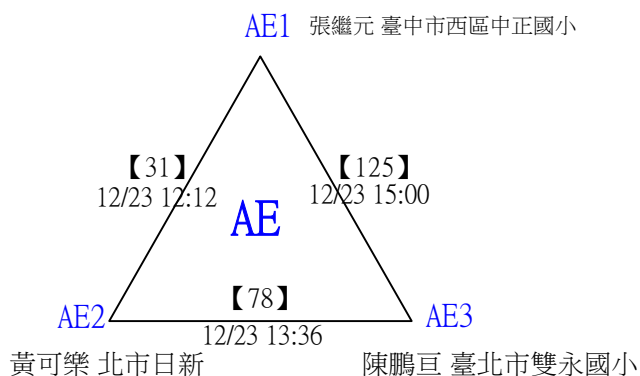
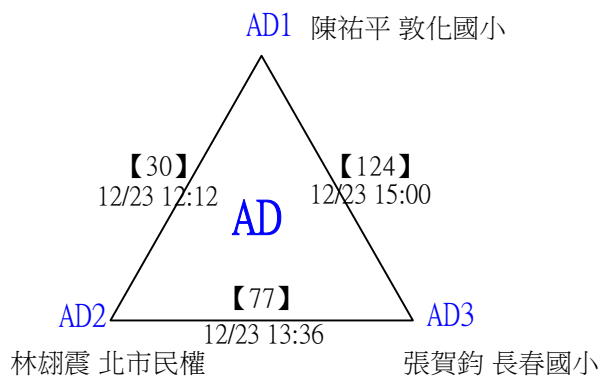
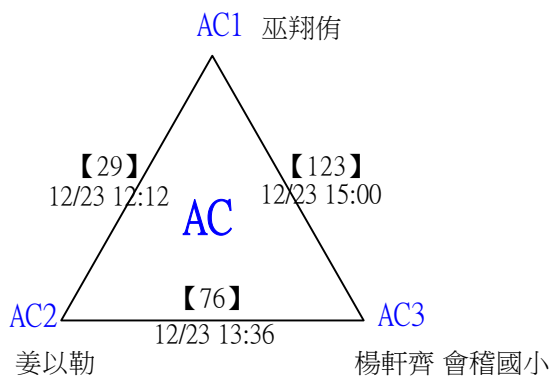
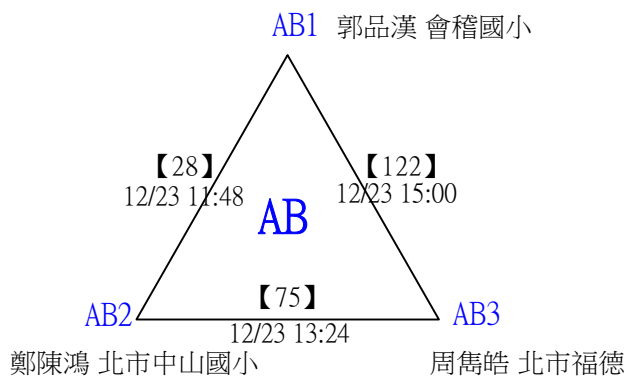
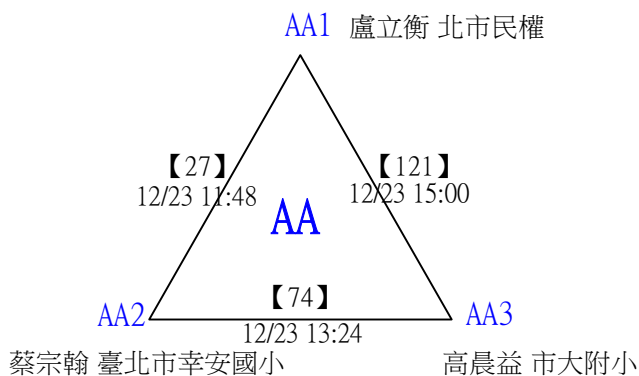
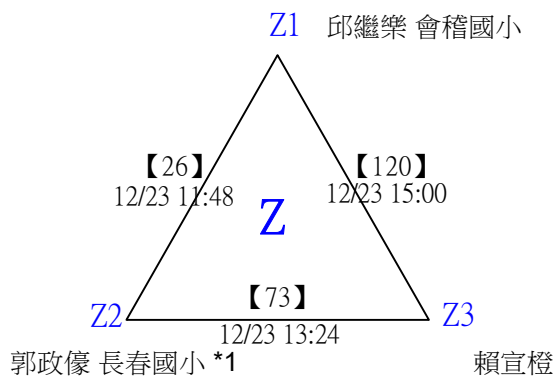
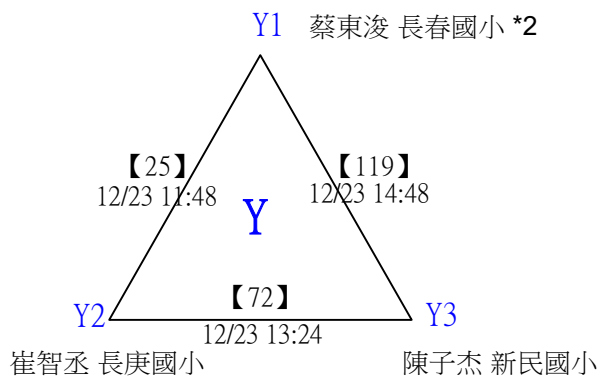

2022第三屆Yonex一線入魂全國羽球錦標賽

取16名

國小五年級組男單 共141籤

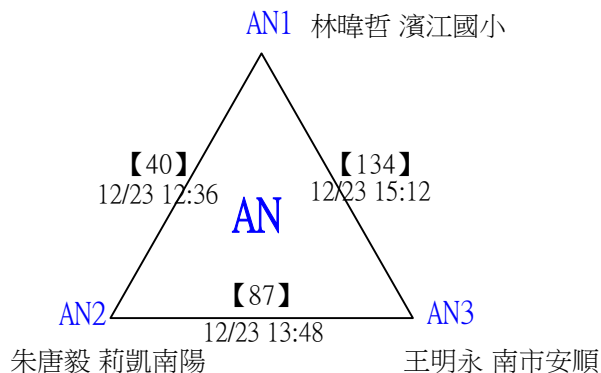
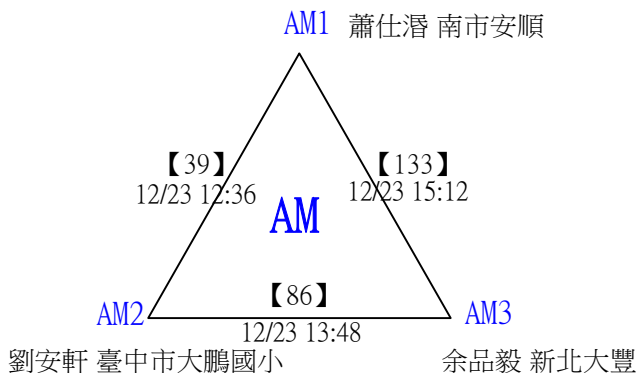
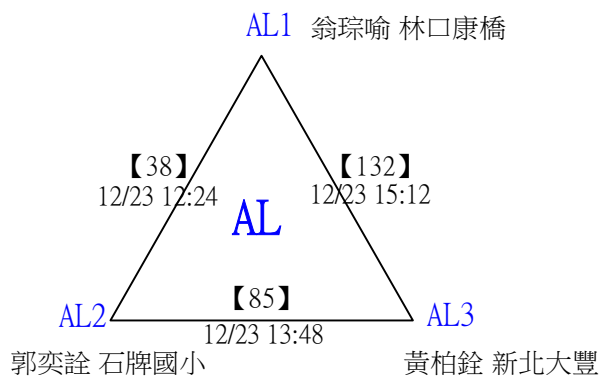
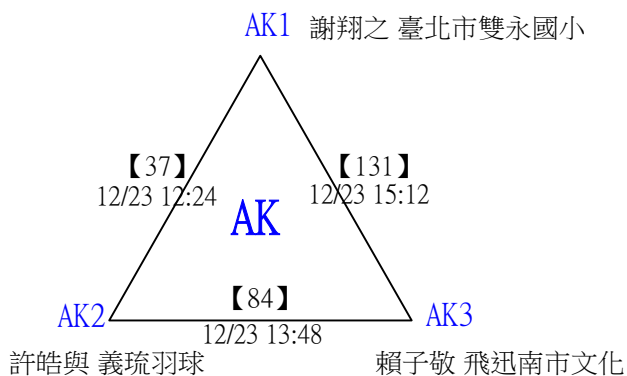
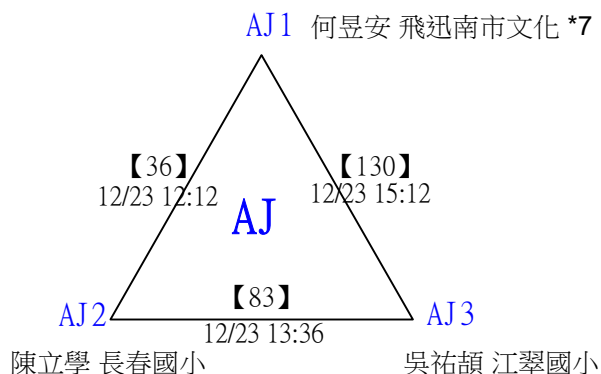
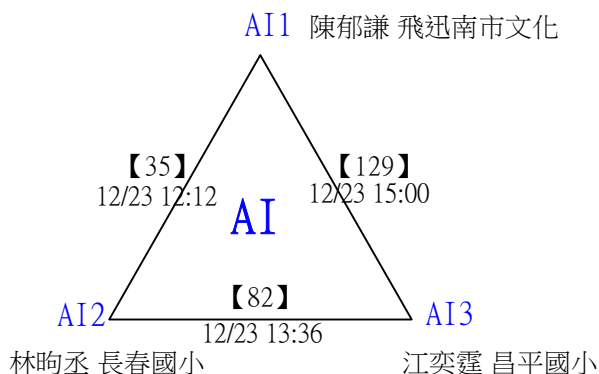
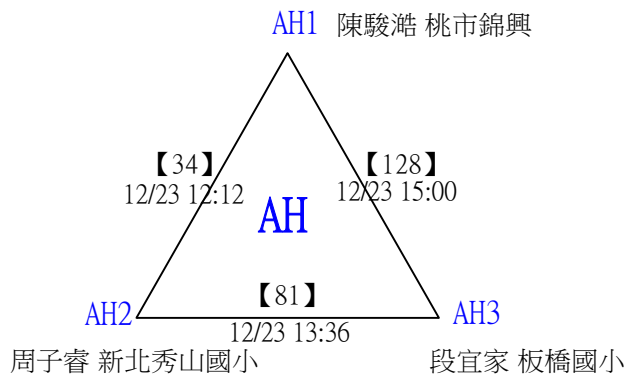
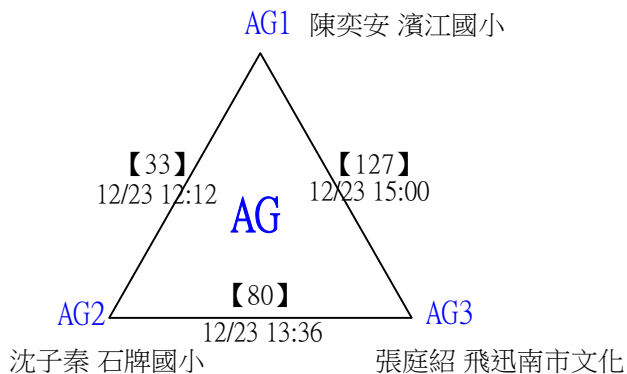

2022第三屆Yonex一線入魂全國羽球錦標賽

取16名

國小五年級組男單 共141籤

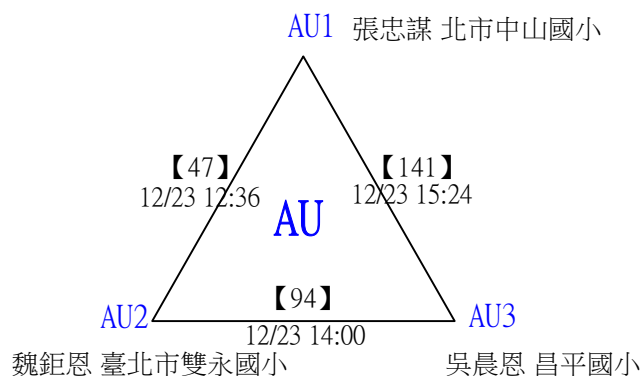
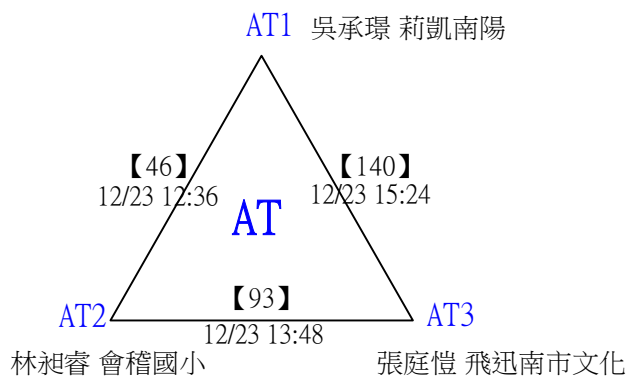
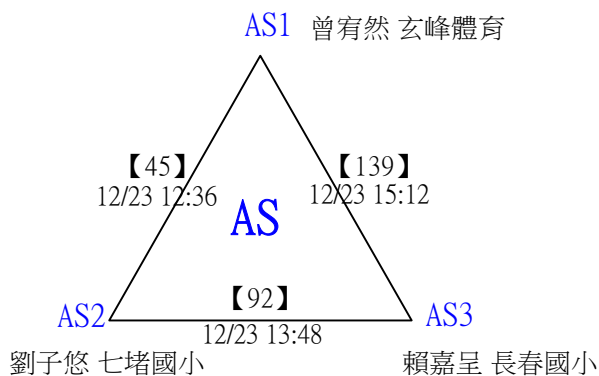
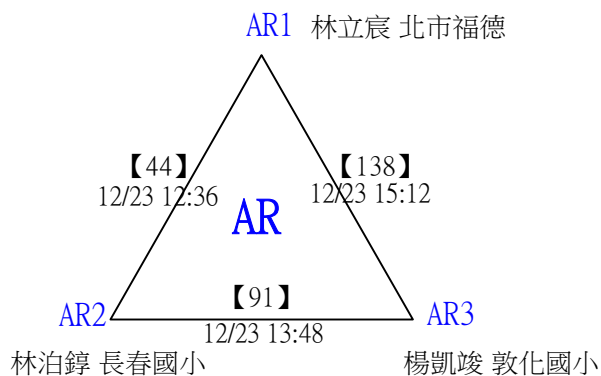
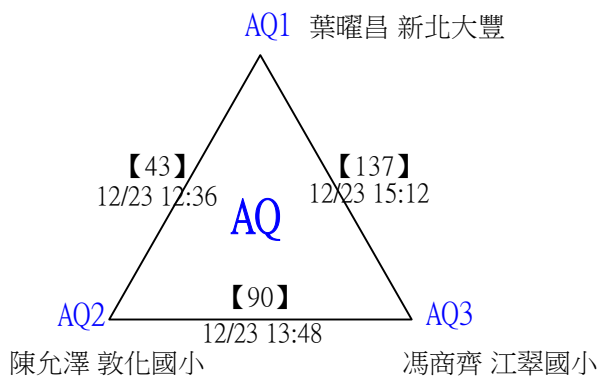
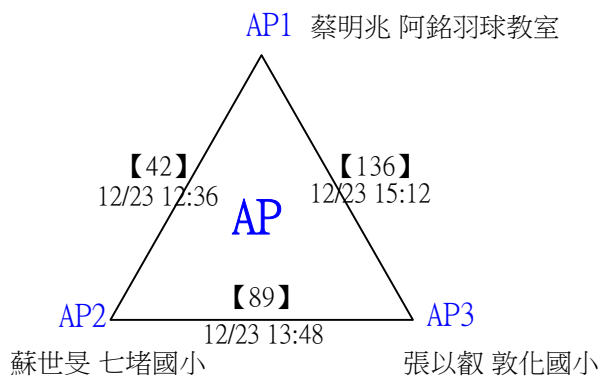
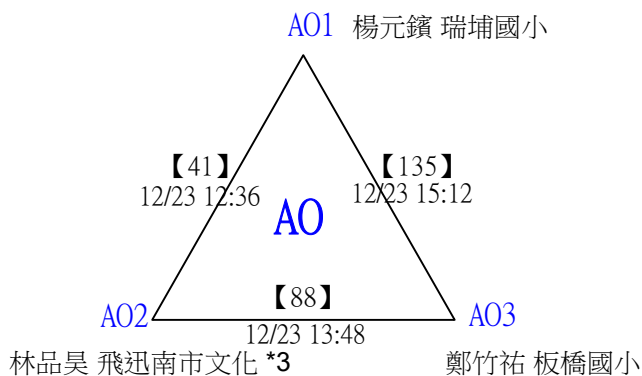

2022第三屆Yonex一線入魂全國羽球錦標賽

取16名

國小五年級組男單

分組取一，抽籤決定位置。

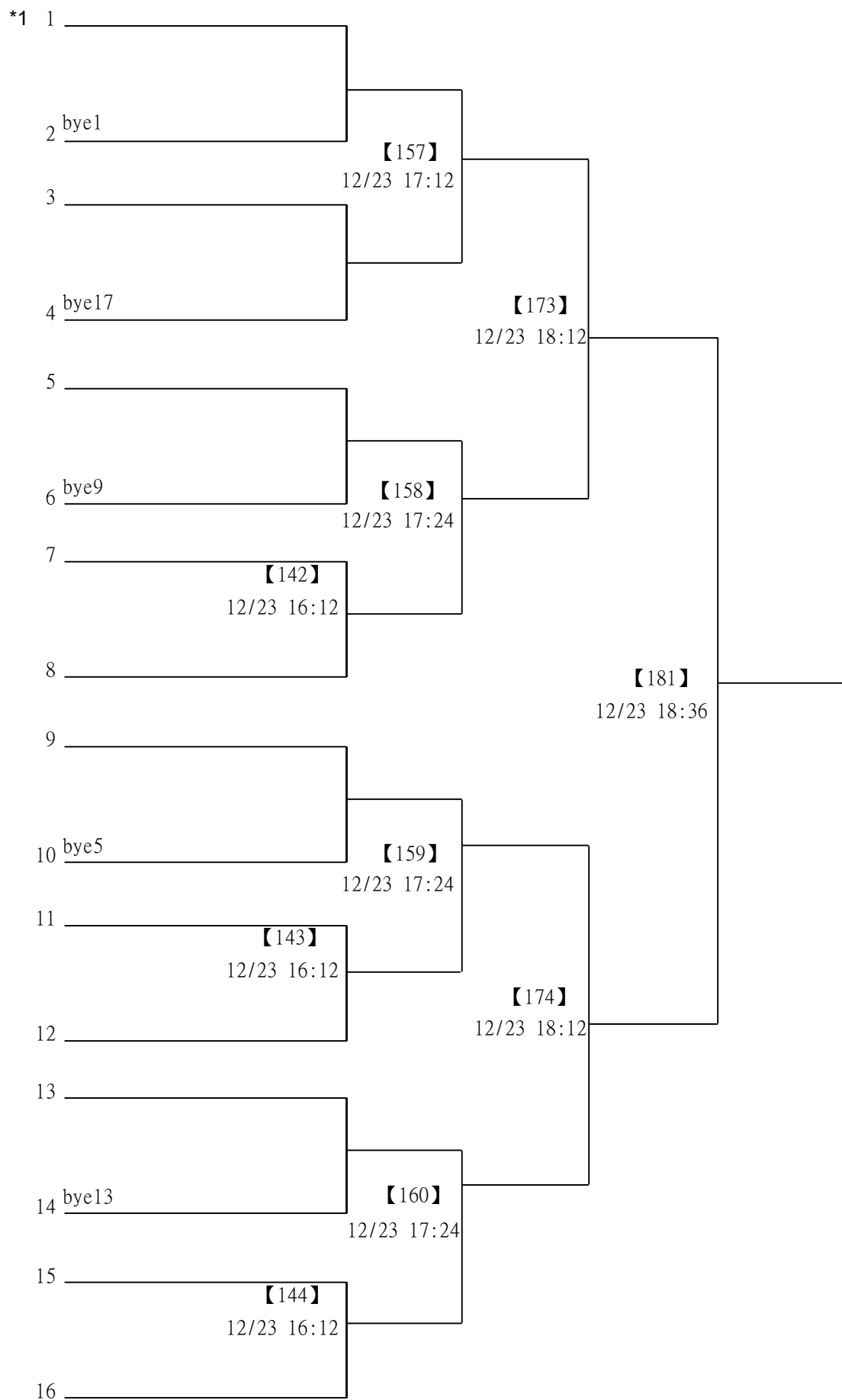

2022第三屆Yonex一線入魂全國羽球錦標賽

取16名

國小五年級組男單

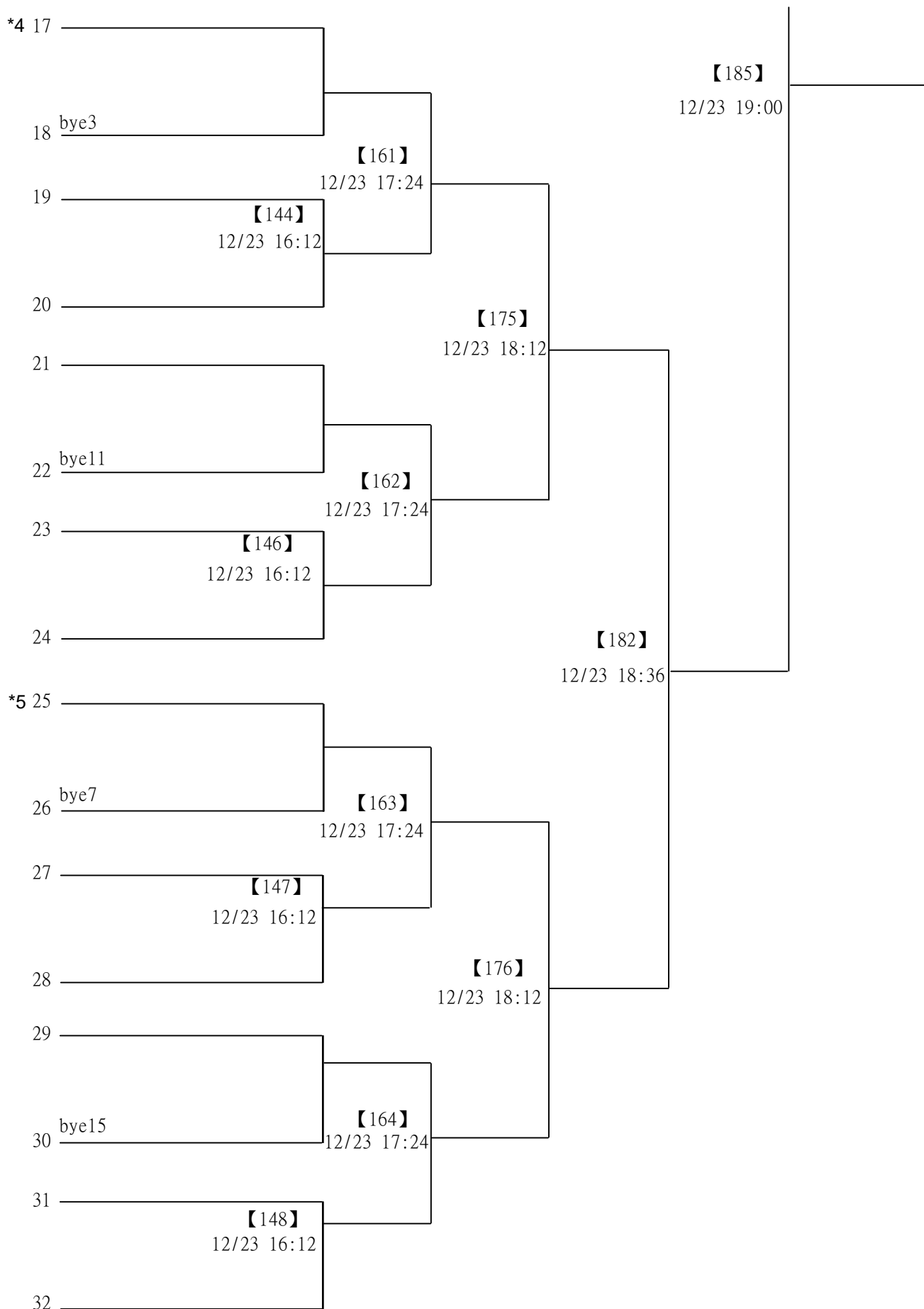

2022第三屆Yonex一線入魂全國羽球錦標賽

取16名

國小五年級組男單

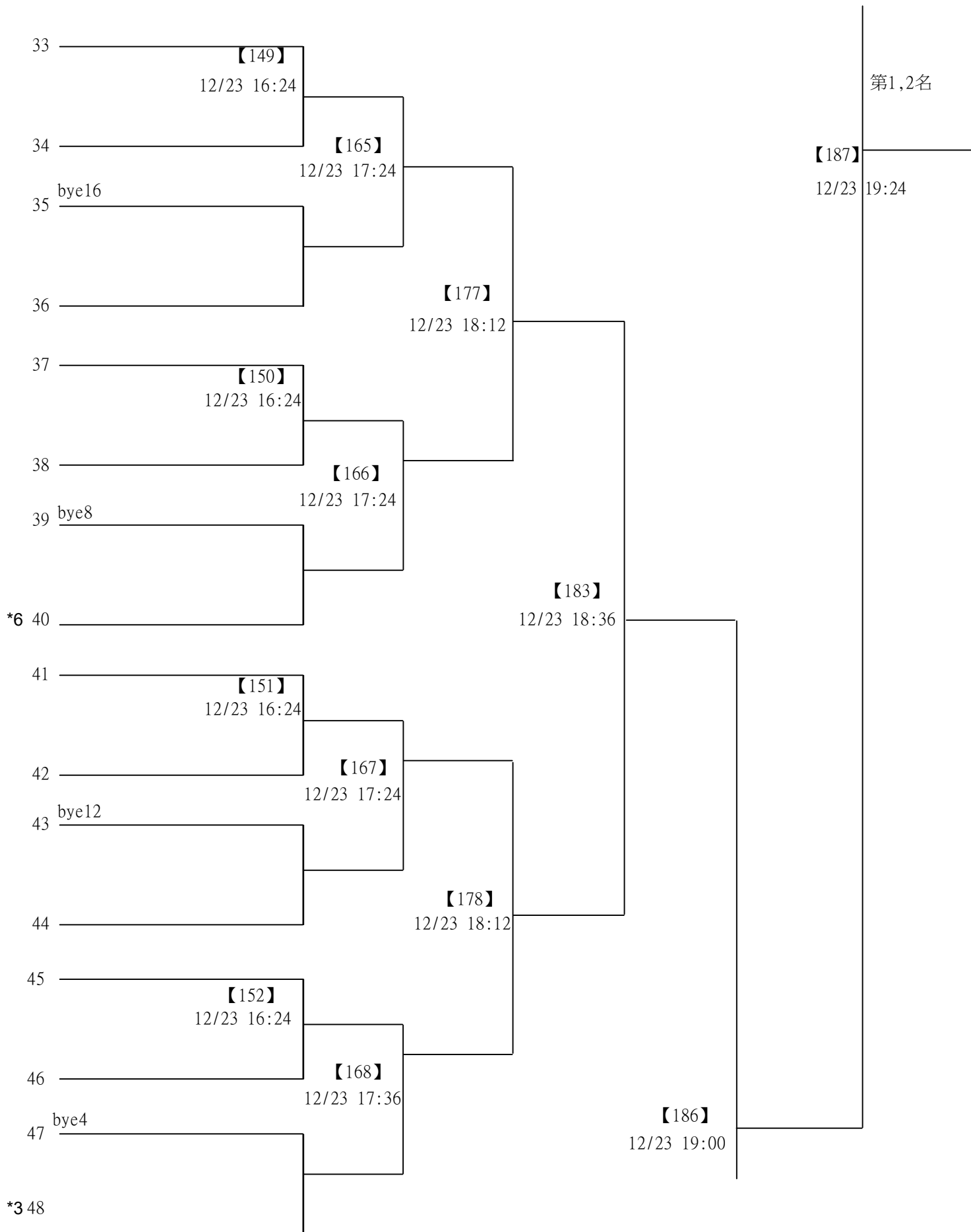

2022第三屆Yonex一線入魂全國羽球錦標賽

取16名

國小五年級組男單

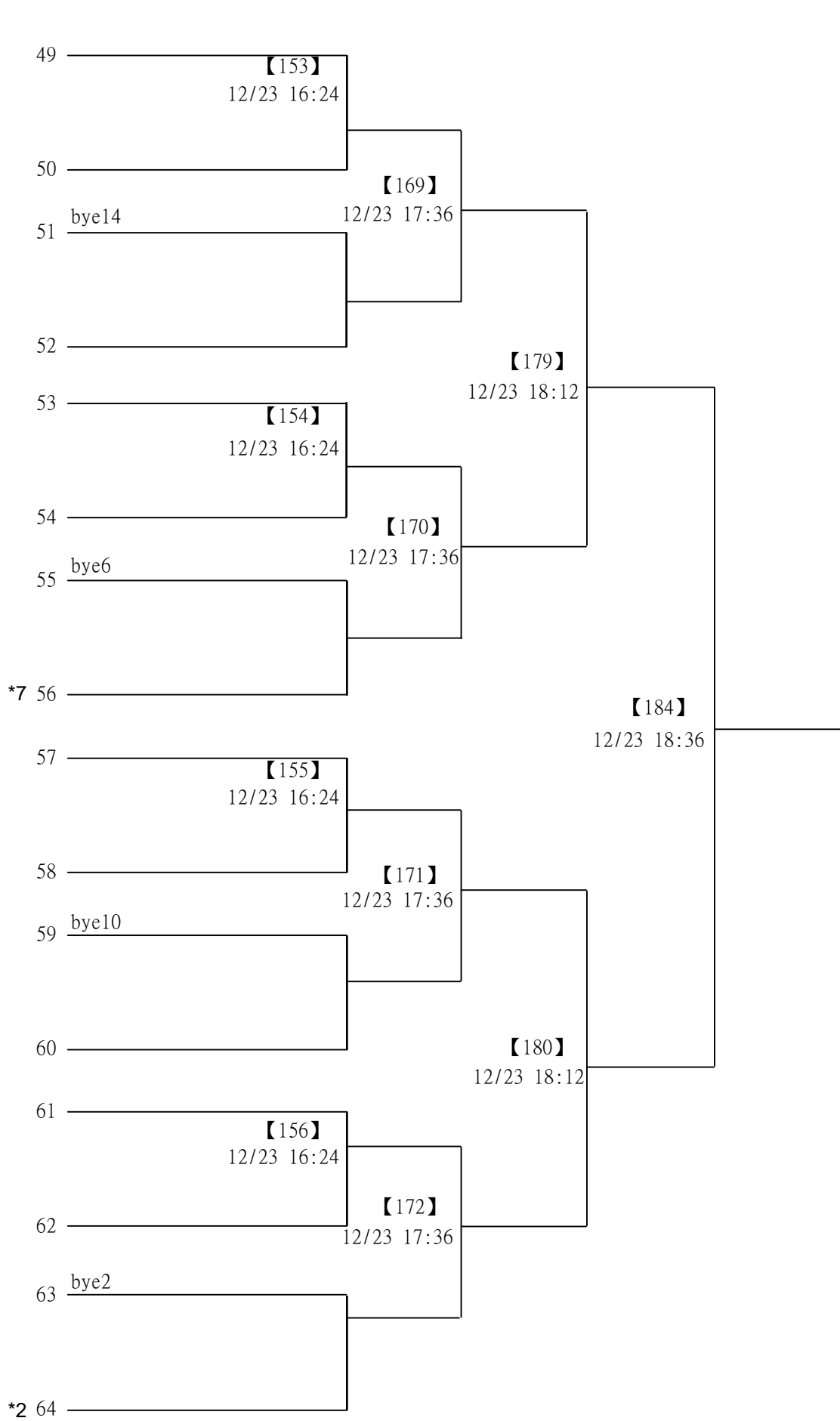

2022第三屆Yonex一線入魂全國羽球錦標賽

取8名

國小六年級組女單 共69籤

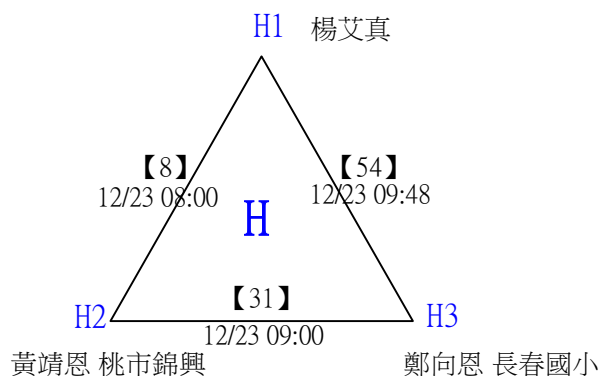
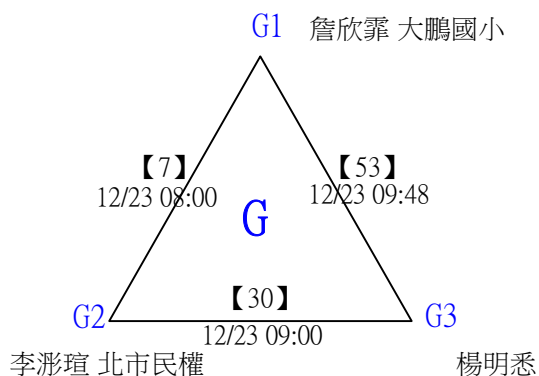
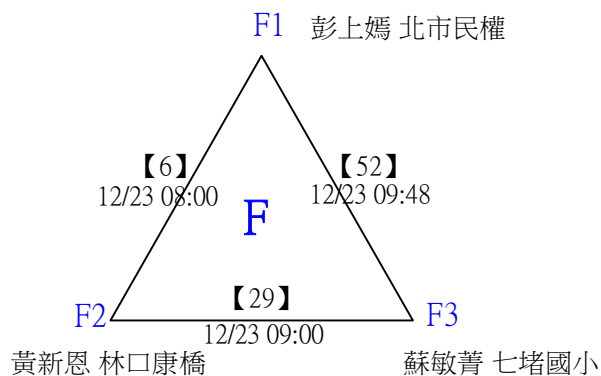
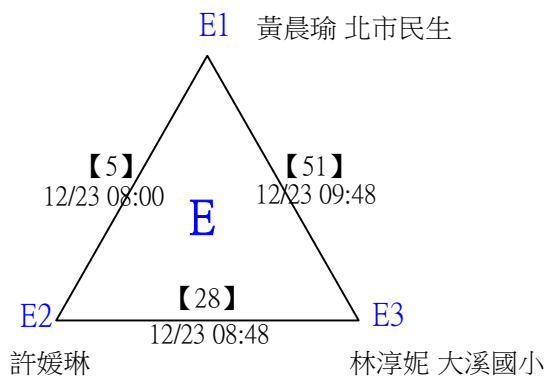
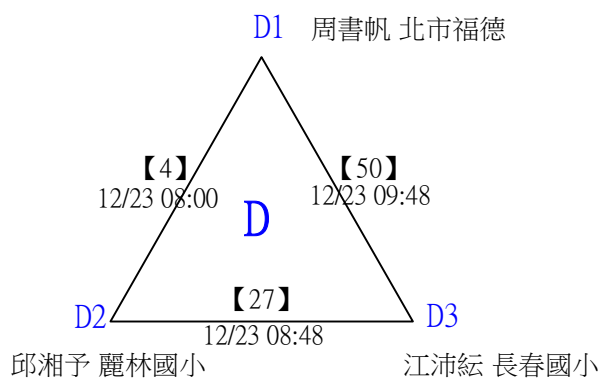
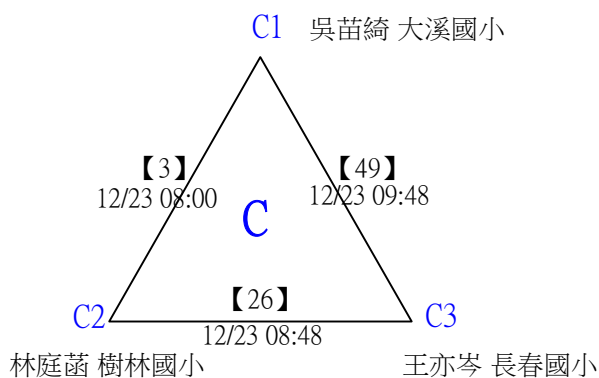
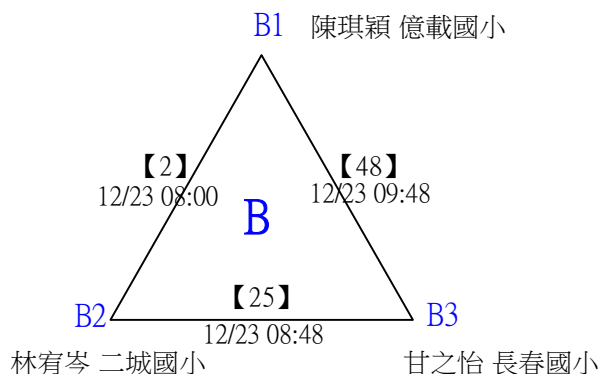
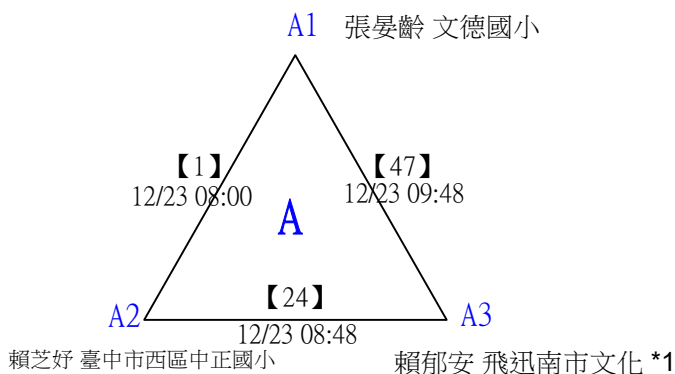

2022第三屆Yonex一線入魂全國羽球錦標賽

取8名

國小六年級組女單 共69籤

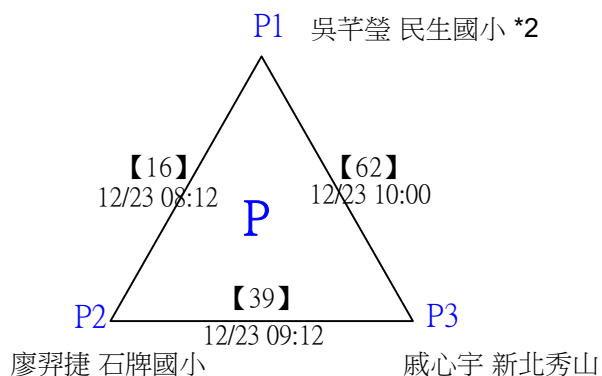
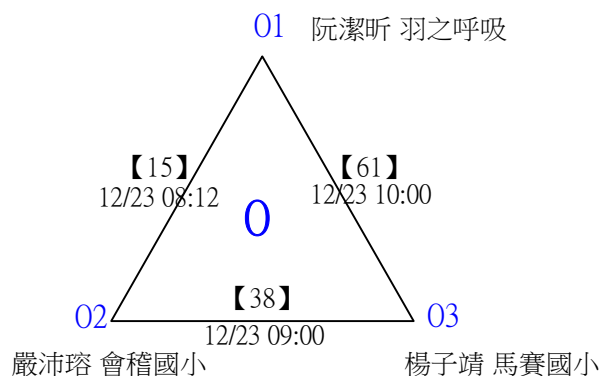
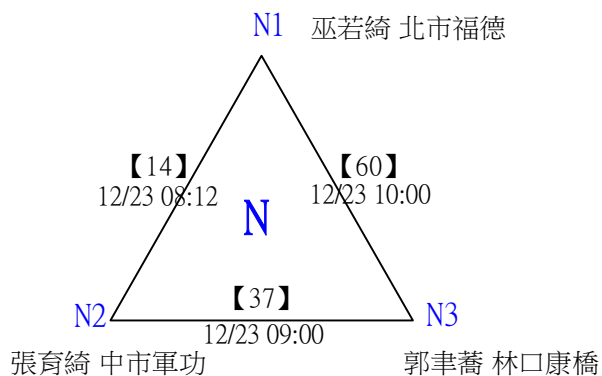
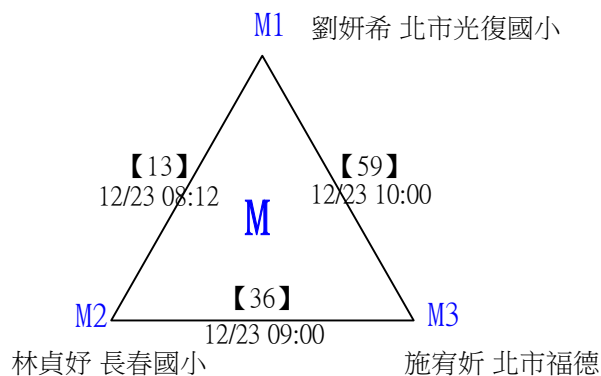
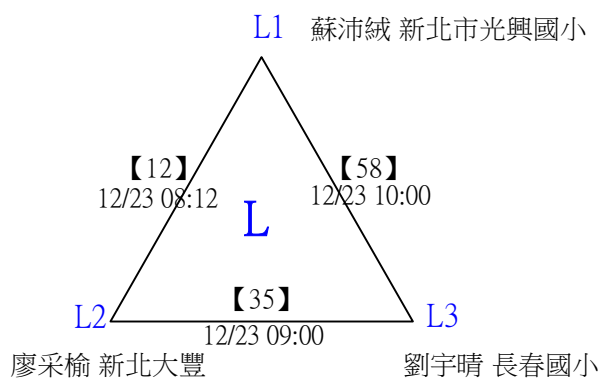
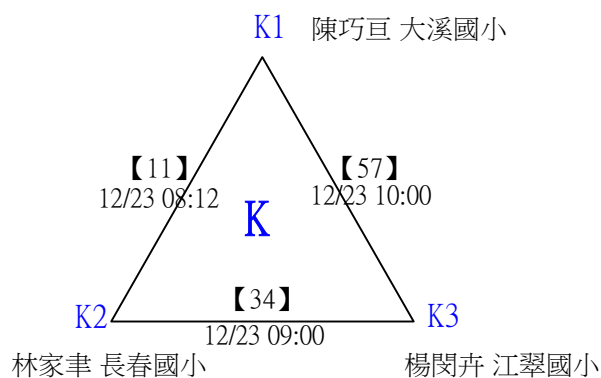
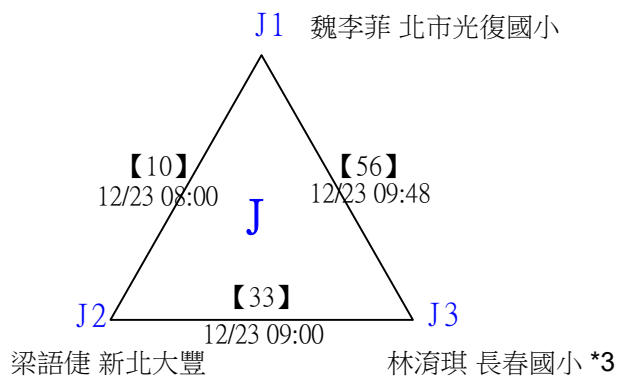
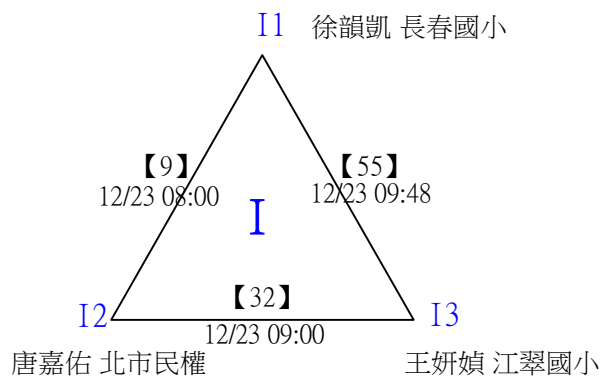

2022第三屆Yonex一線入魂全國羽球錦標賽

取8名

國小六年級組女單 共69籤

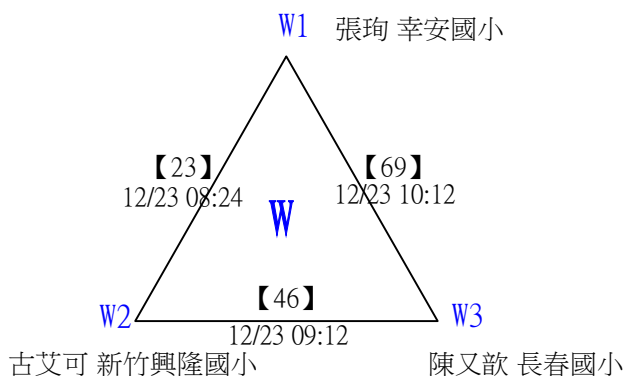
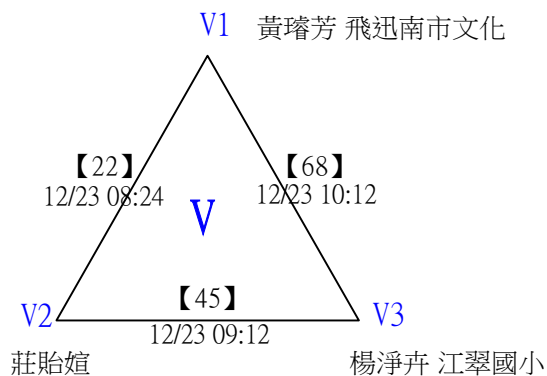
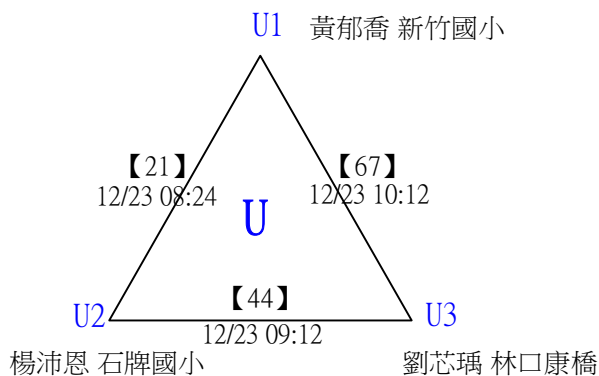
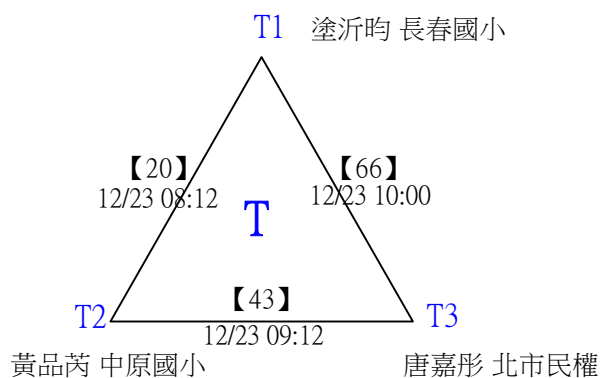
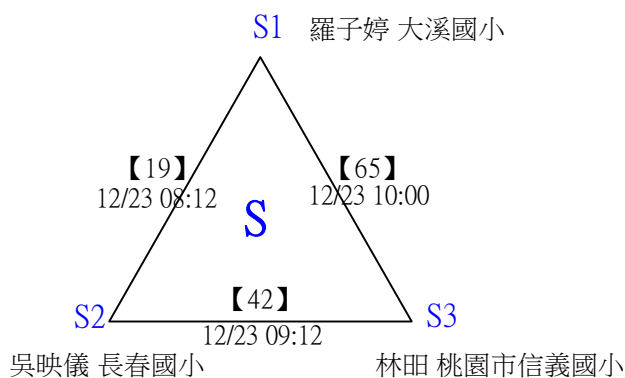
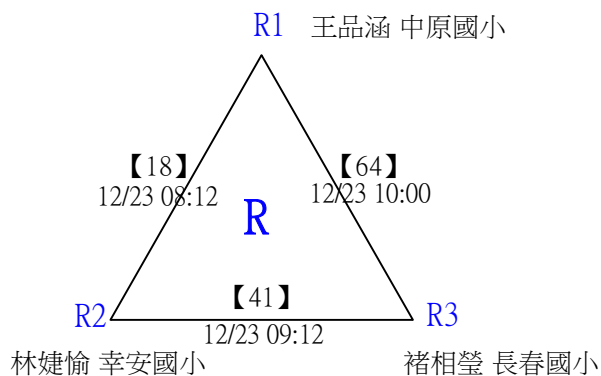
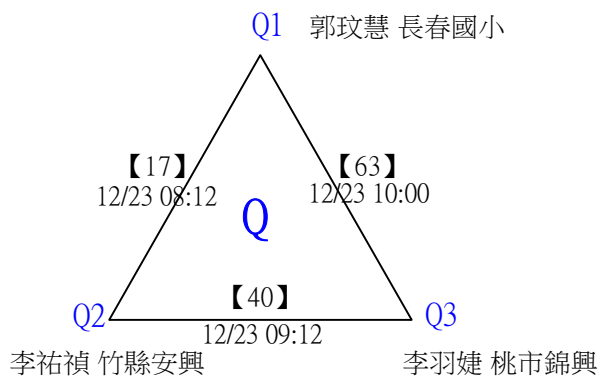

2022第三屆Yonex一線入魂全國羽球錦標賽

取8名

國小六年級組女單

分組取一，抽籤決定位置。

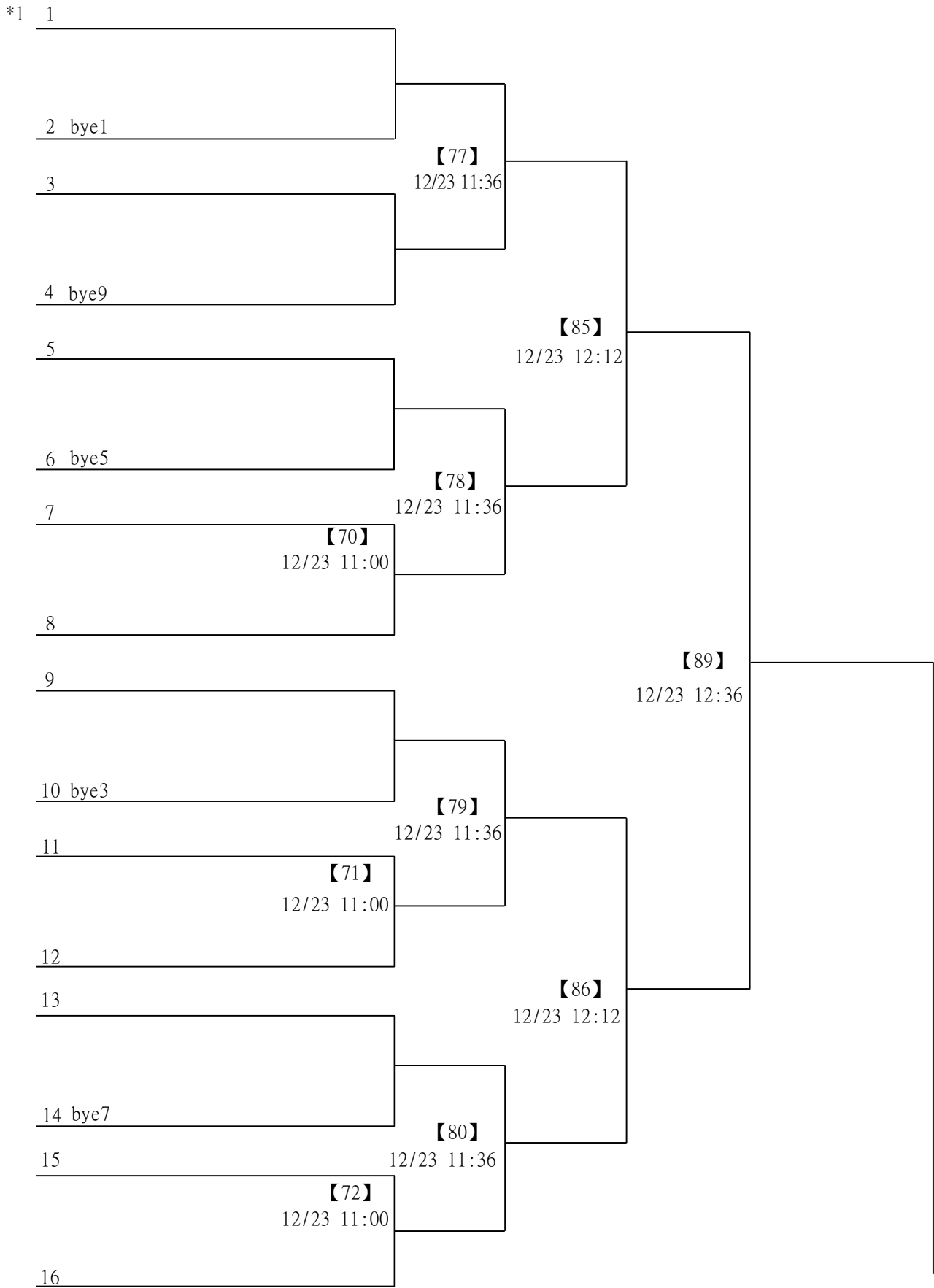

2022第三屆Yonex一線入魂全國羽球錦標賽

取8名

國小六年級組女單

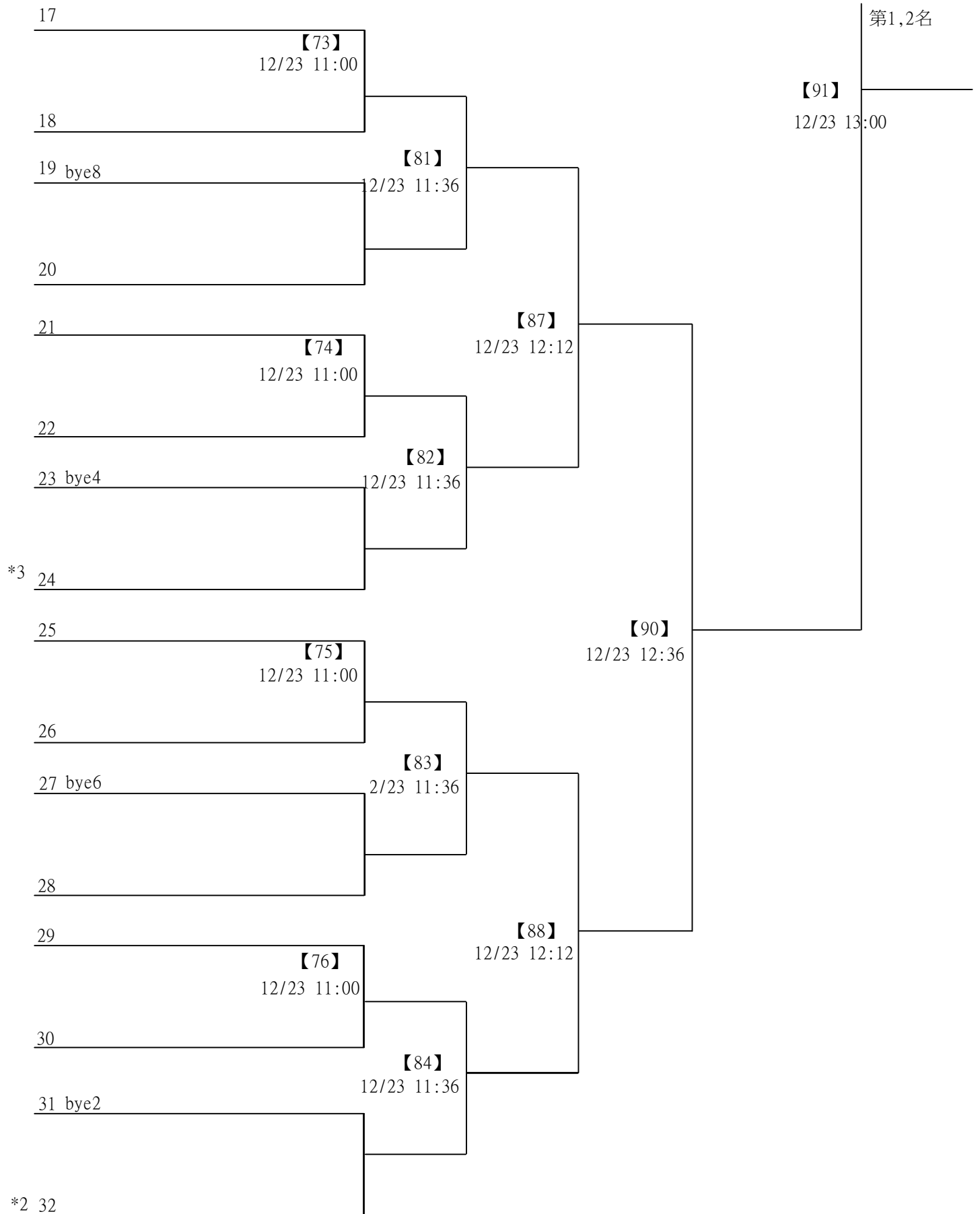

2022第三屆Yonex一線入魂全國羽球錦標賽

取16名

國小六年級組男單 共115籤

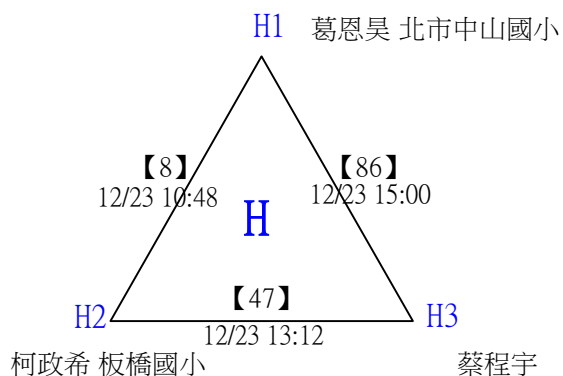
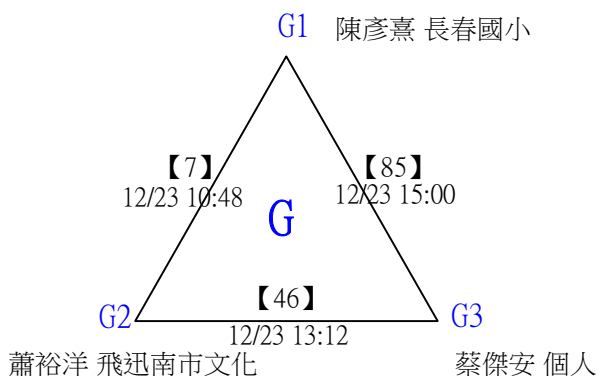
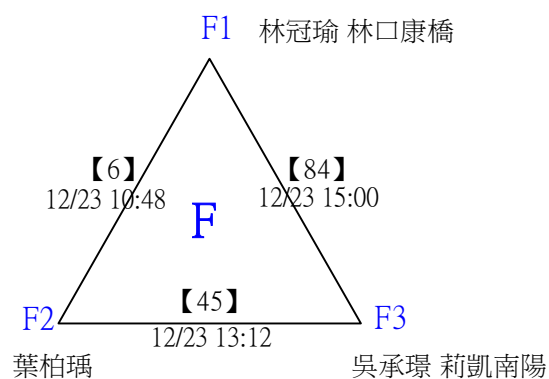
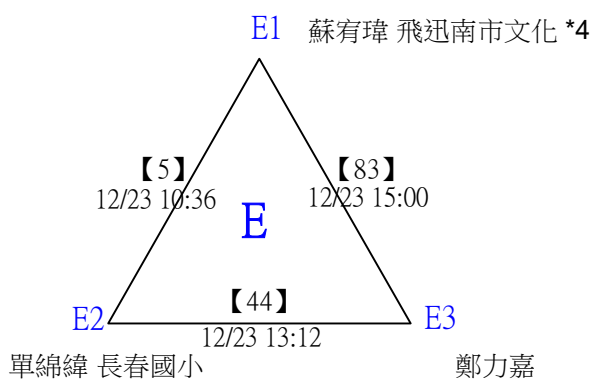
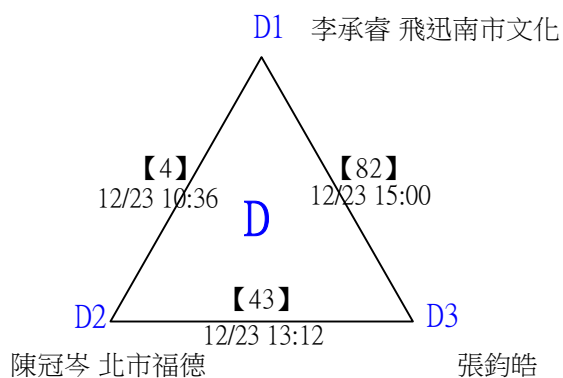
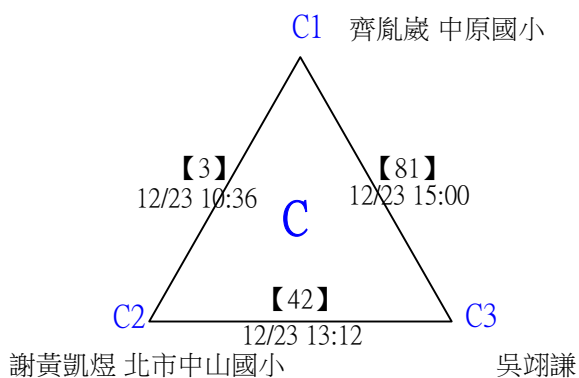
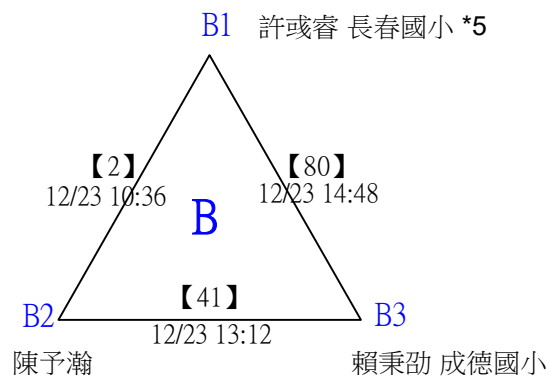
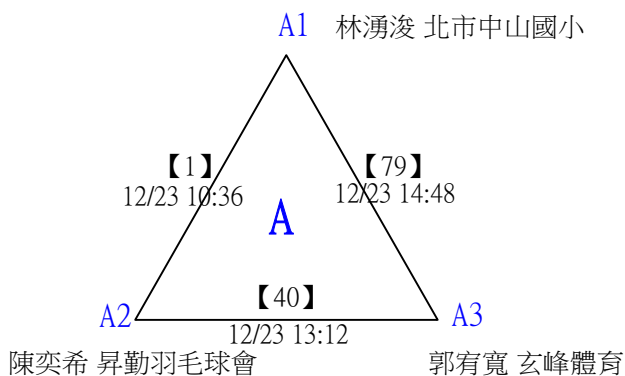

2022第三屆Yonex一線入魂全國羽球錦標賽

取16名

國小六年級組男單 共115籤

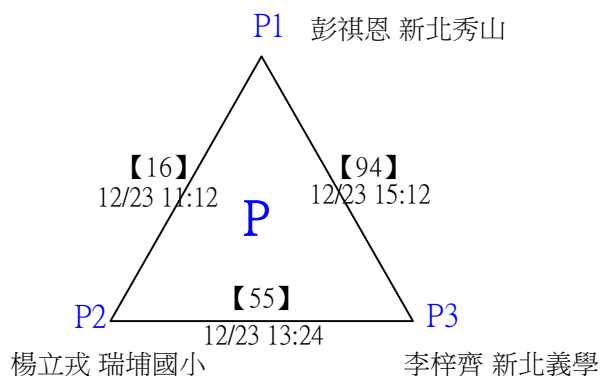
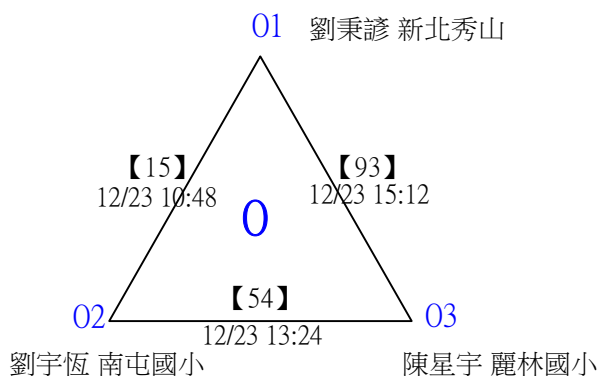
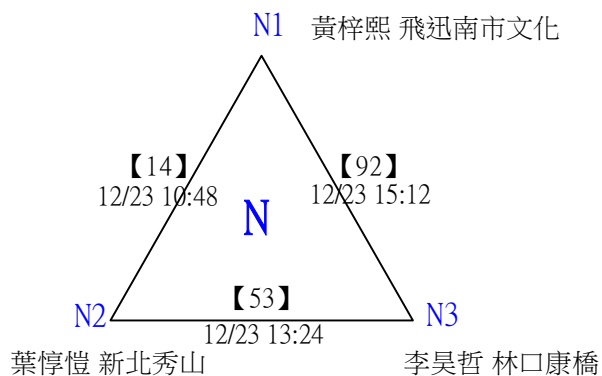
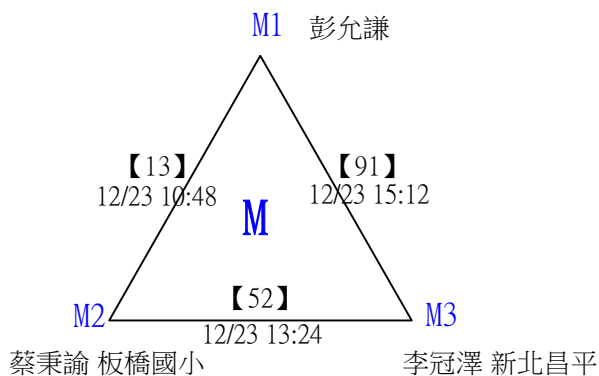
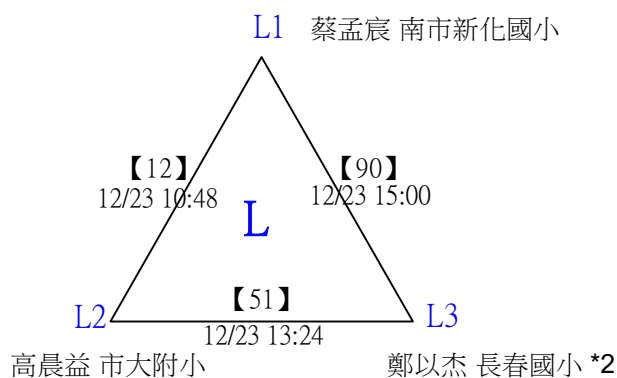
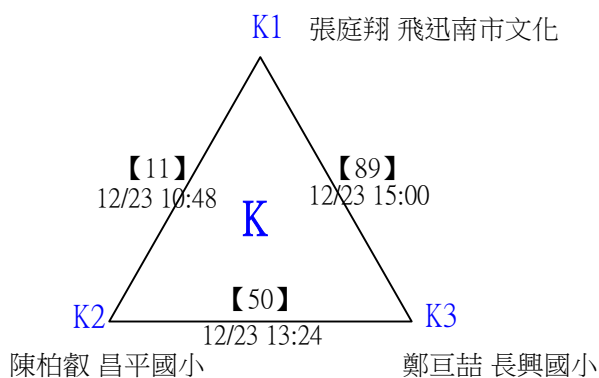
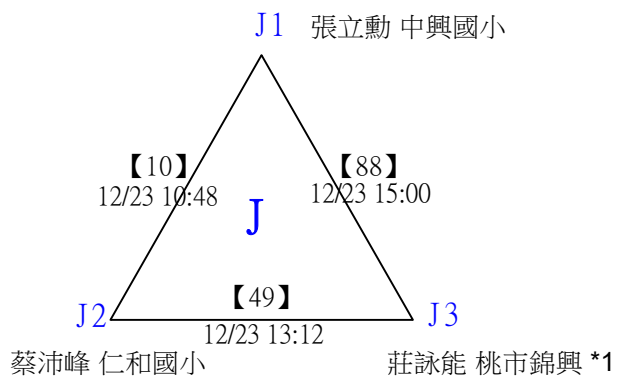
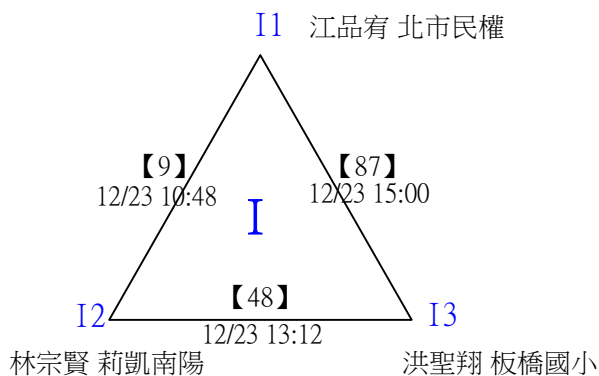

2022第三屆Yonex一線入魂全國羽球錦標賽

取16名

國小六年級組男單 共115籤

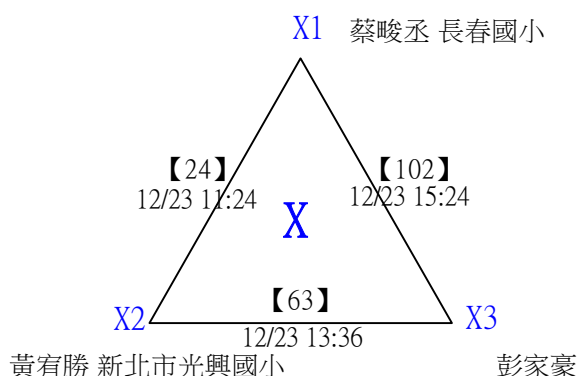
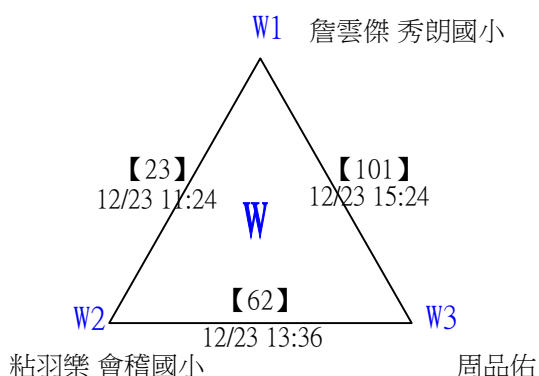
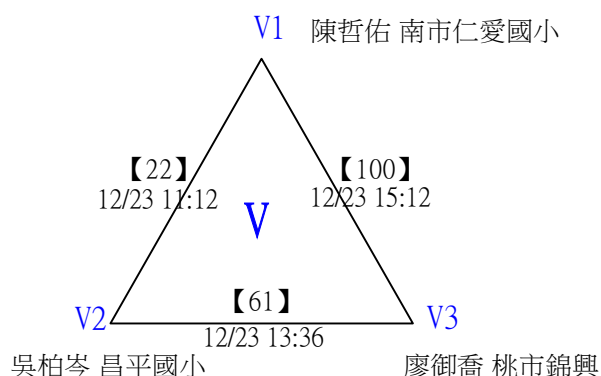
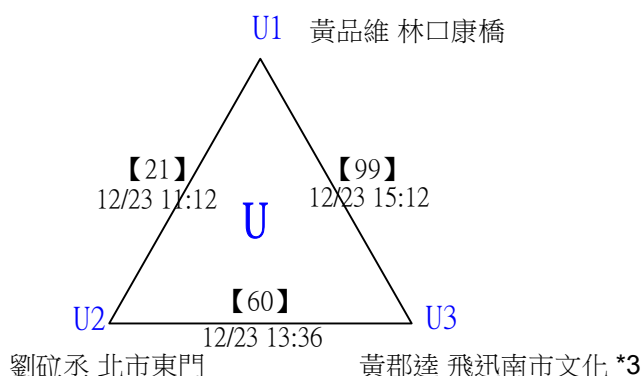
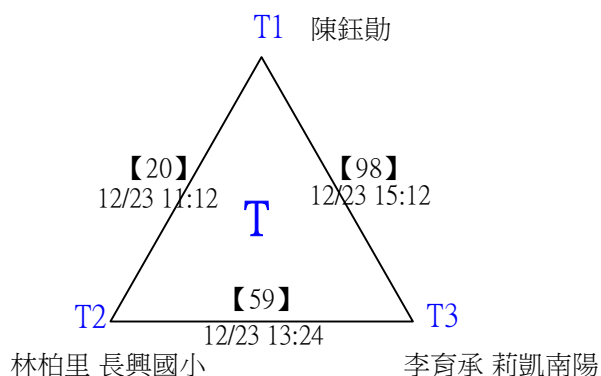
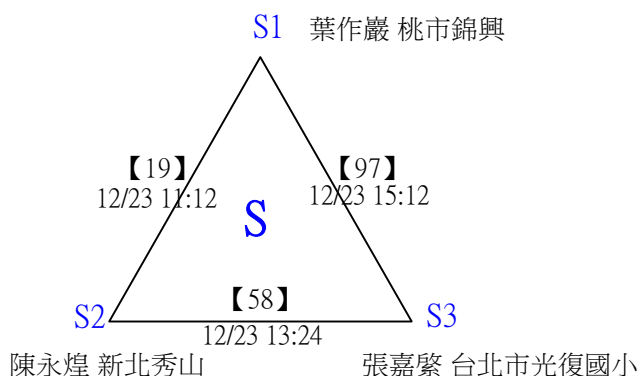
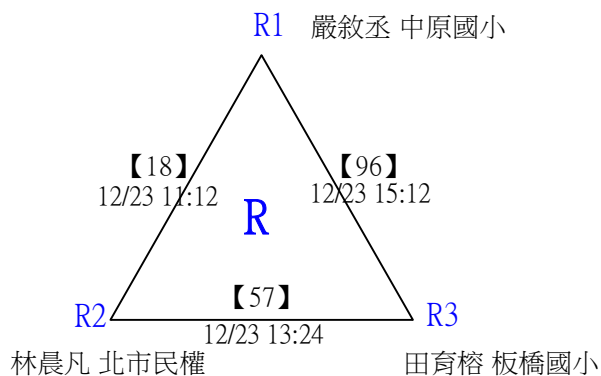
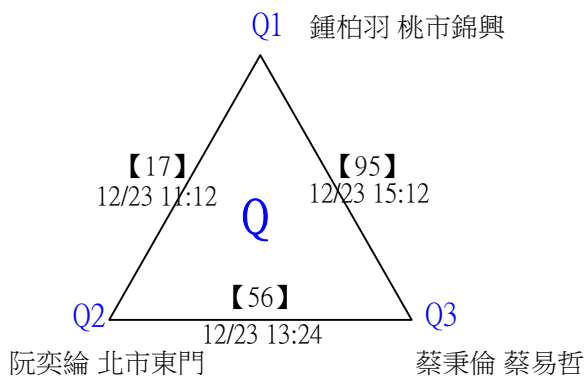

2022第三屆Yonex一線入魂全國羽球錦標賽

取16名

國小六年級組男單 共115籤

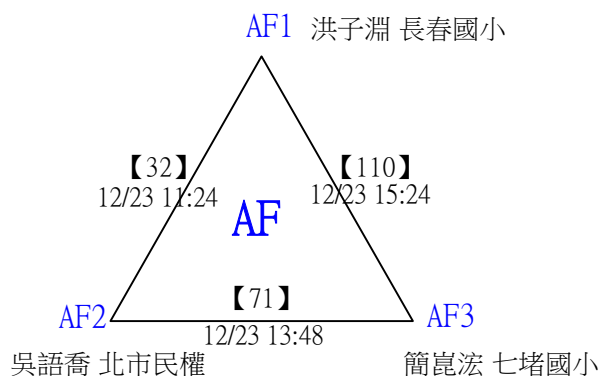
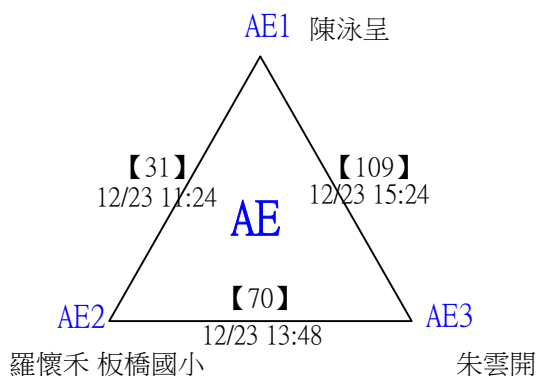
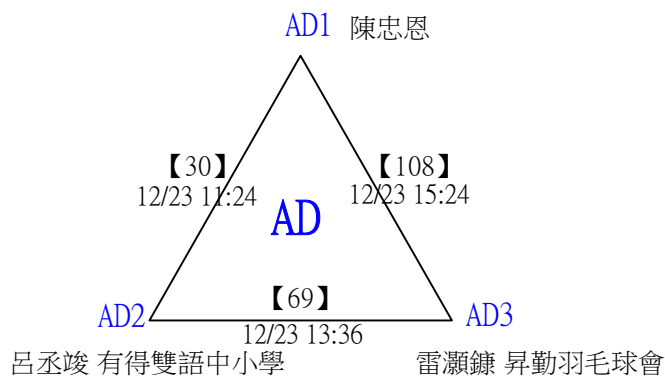
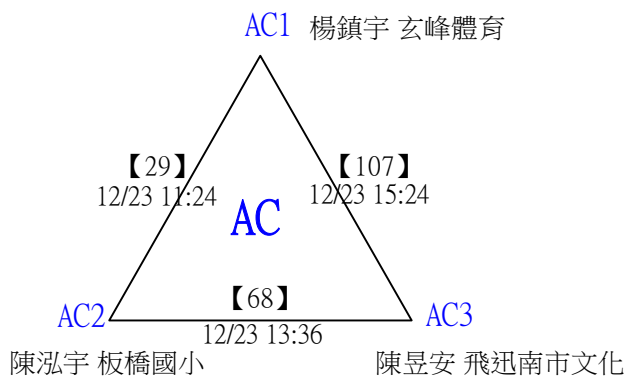
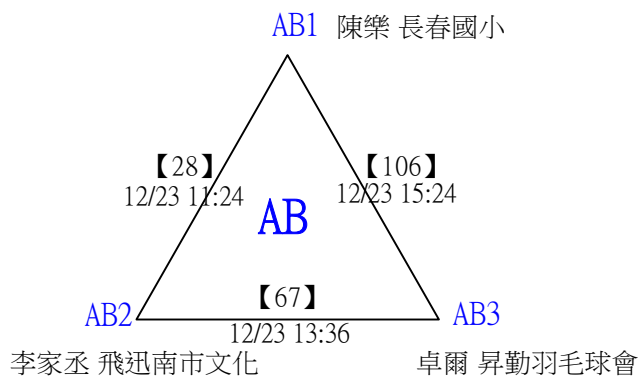
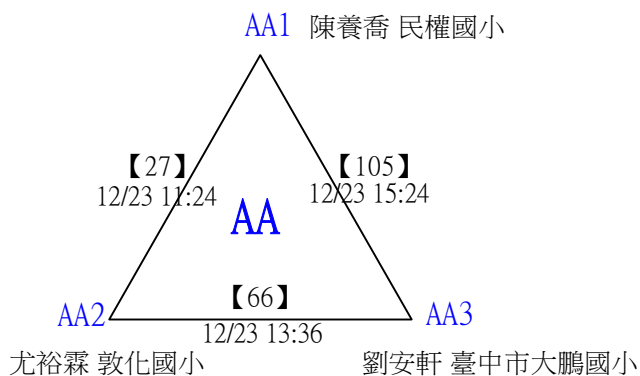
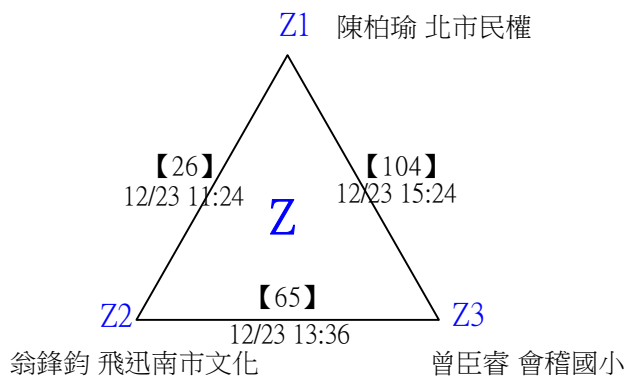
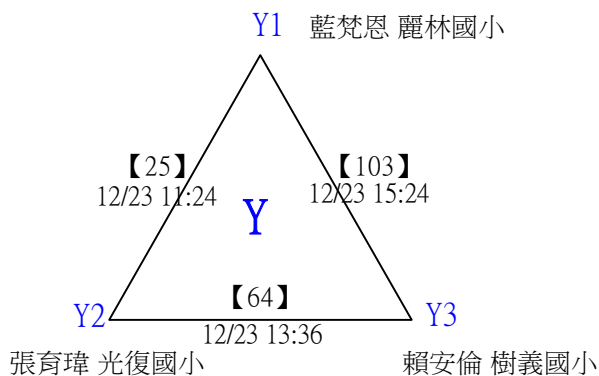

2022第三屆Yonex一線入魂全國羽球錦標賽

取16名

國小六年級組男單 共115籤

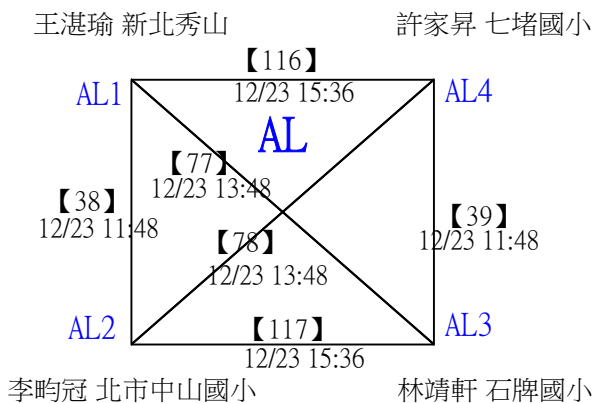
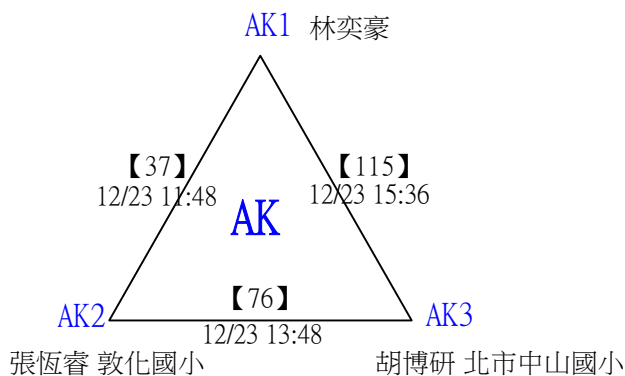
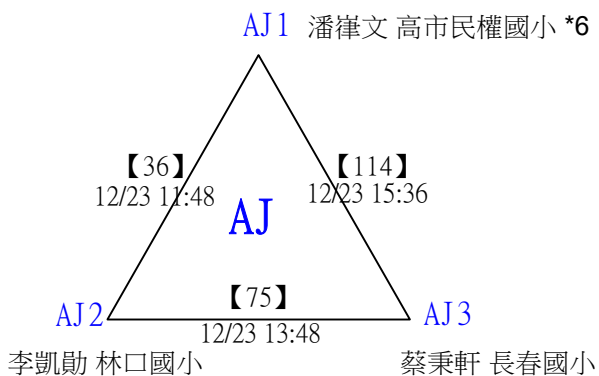
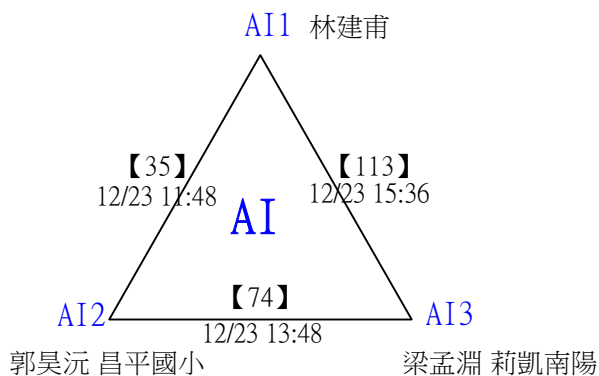
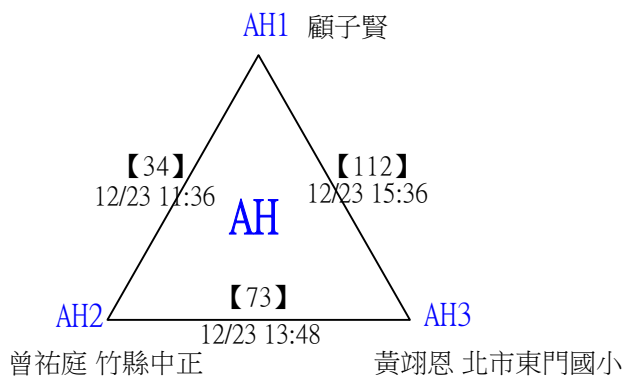
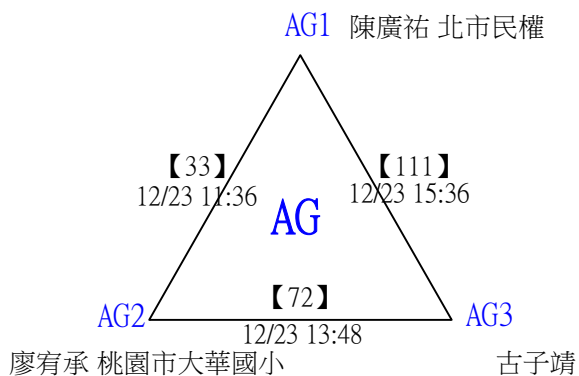

2022第三屆Yonex一線入魂全國羽球錦標賽

取16名

國小六年級組男單

三角取一，四角取二，抽籤決定位置。

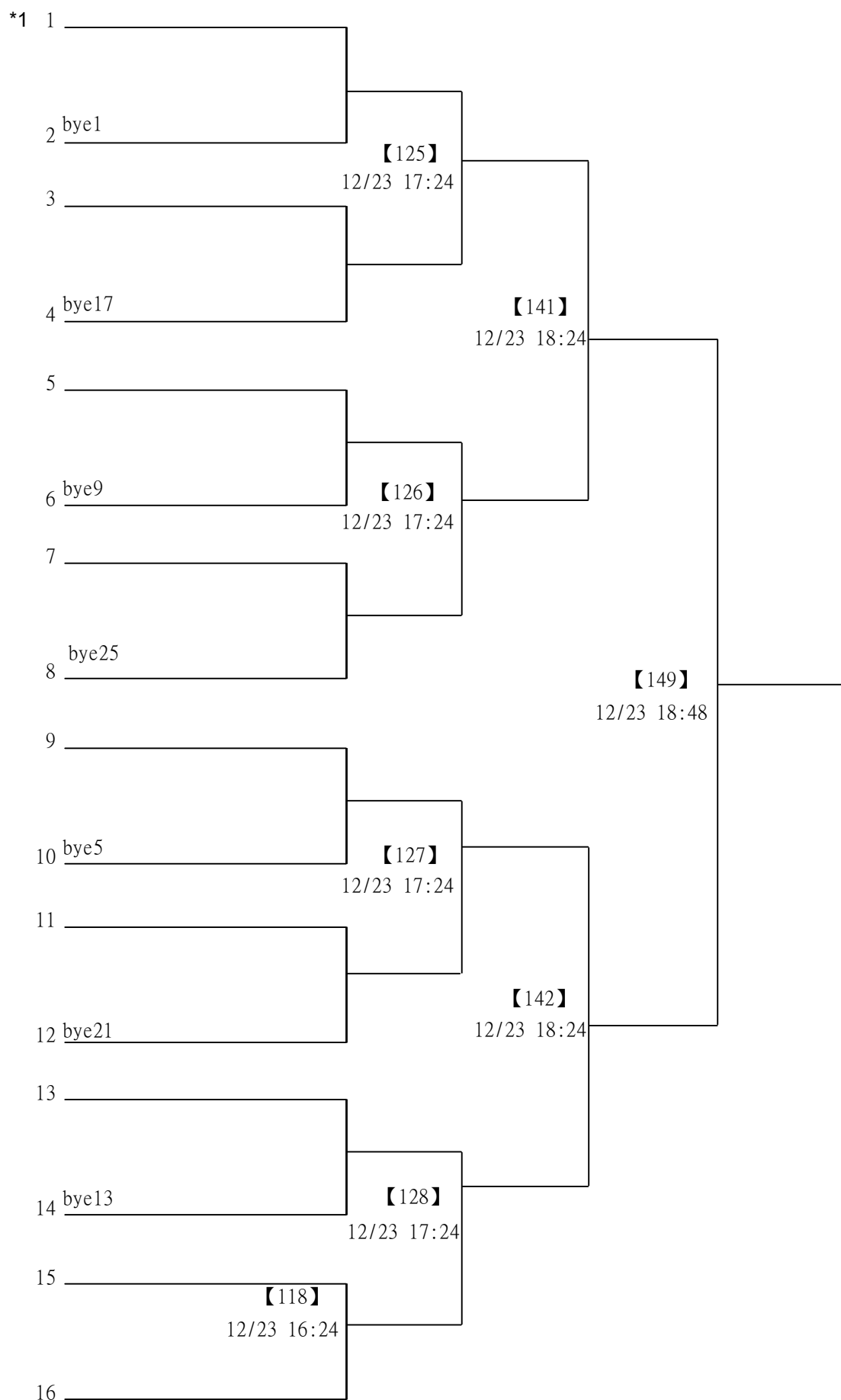

2022第三屆Yonex一線入魂全國羽球錦標賽

取16名

國小六年級組男單

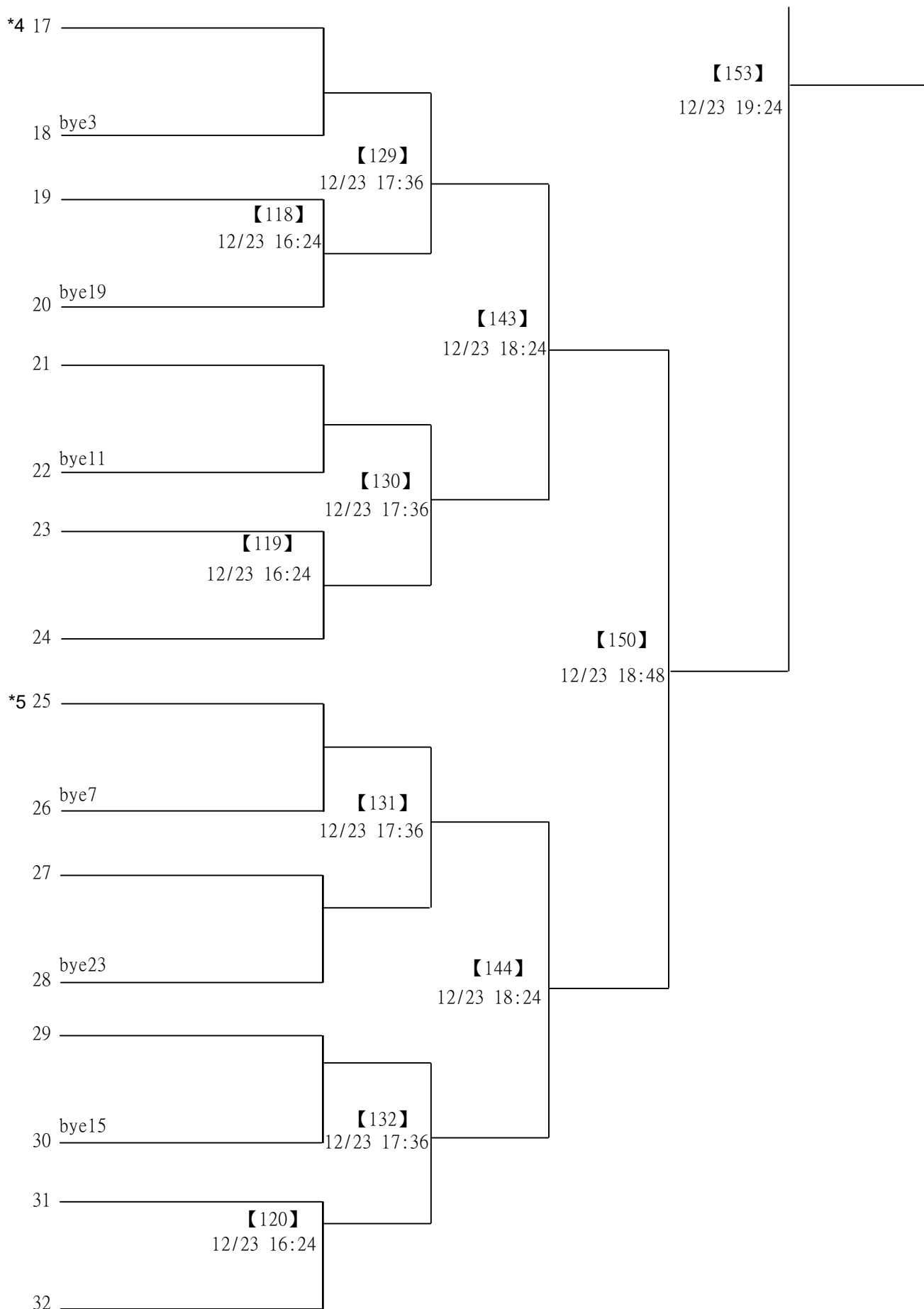

2022第三屆Yonex一線入魂全國羽球錦標賽

取16名

國小六年級組男單

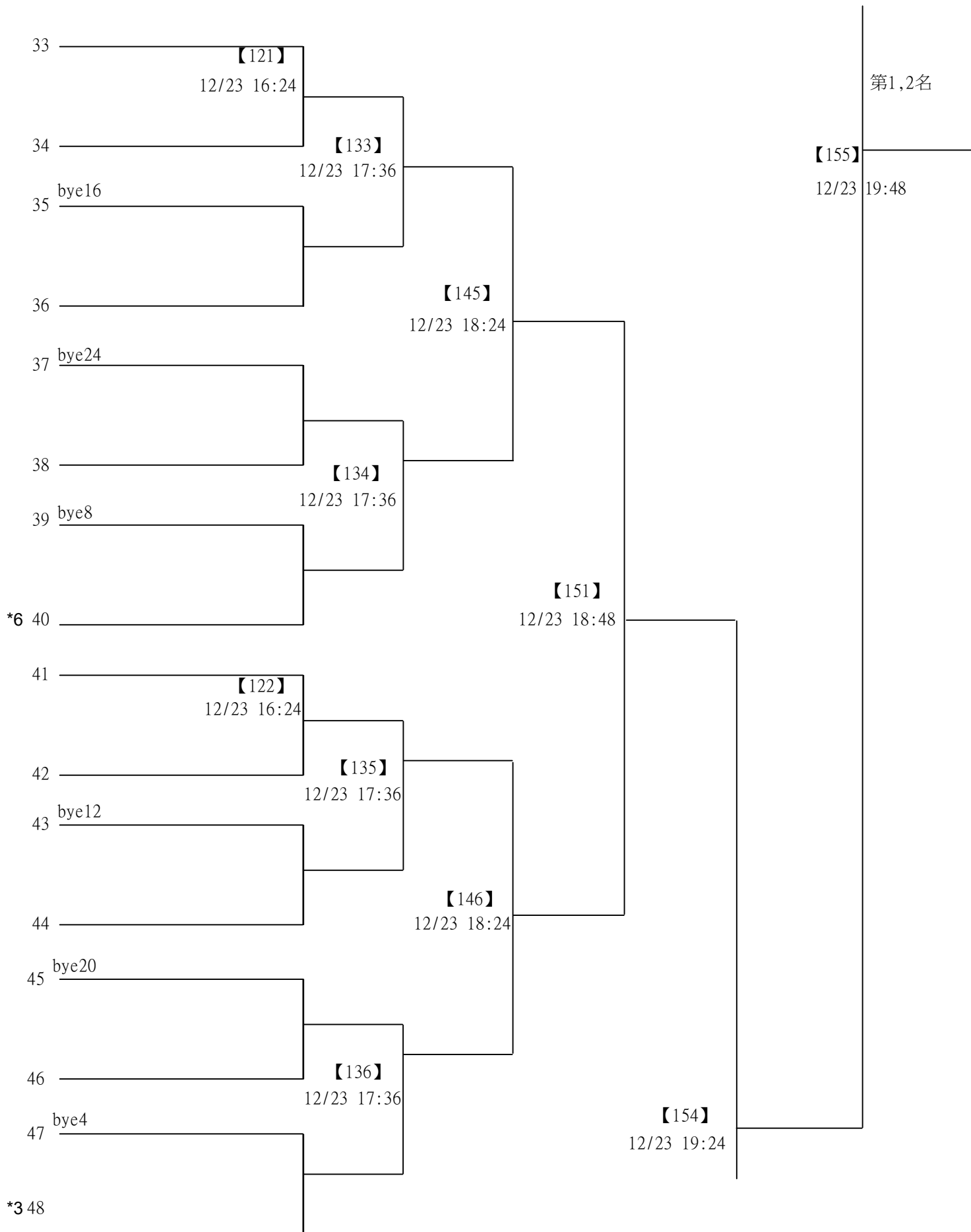

2022第三屆Yonex一線入魂全國羽球錦標賽

取16名

國小六年級組男單

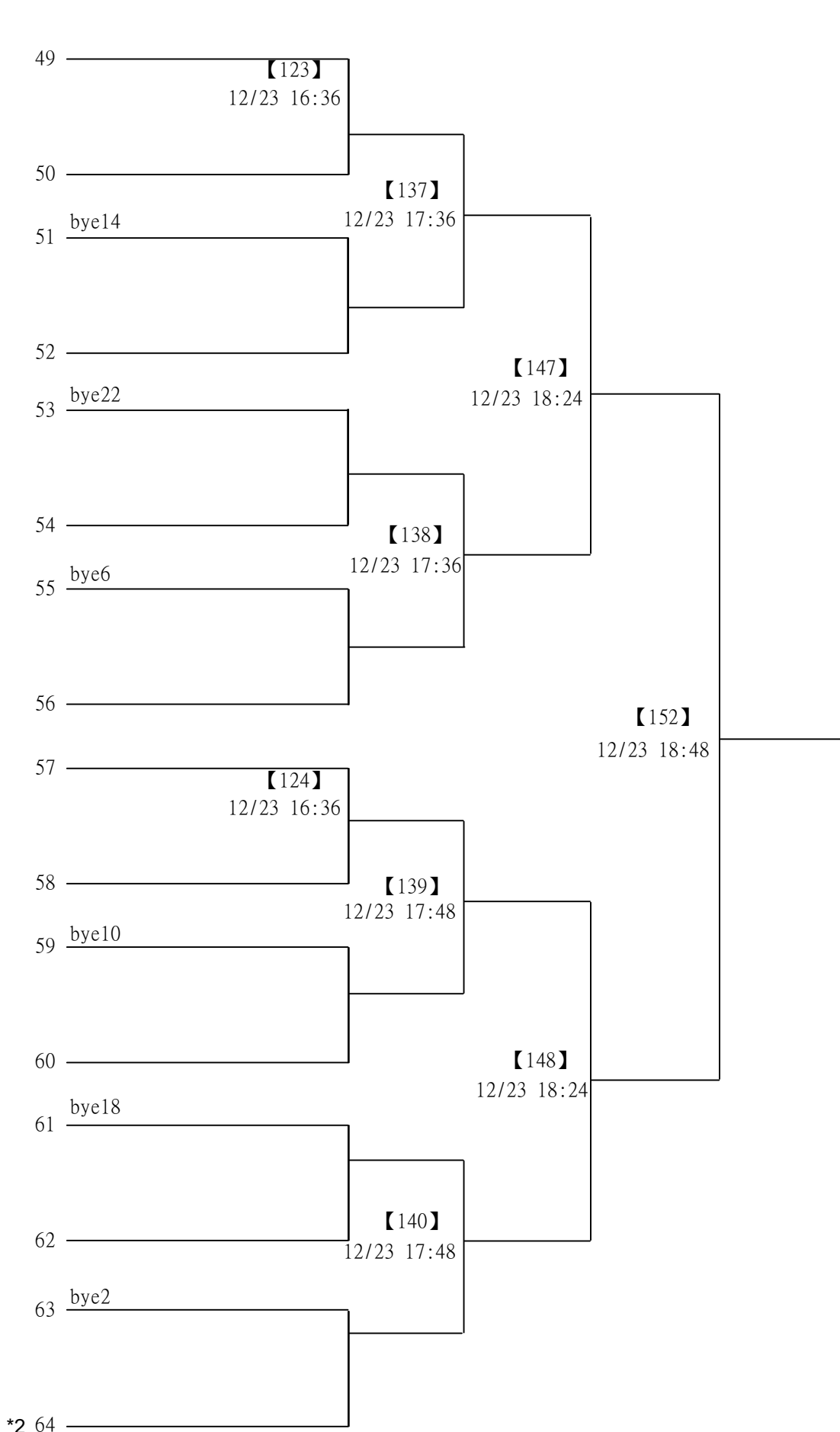

2022第三屆Yonex一線入魂全國羽球錦標賽

取4名

國中一年級組女單 共17籤

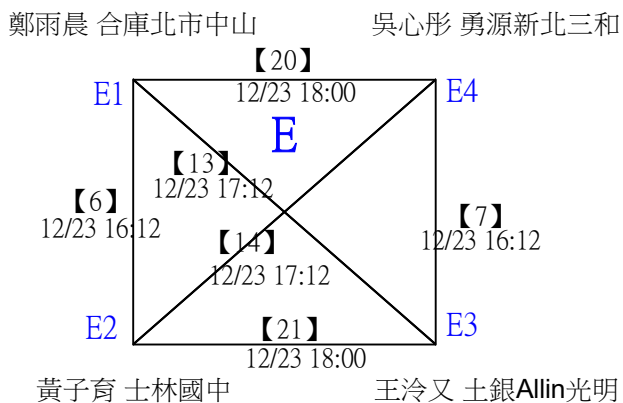
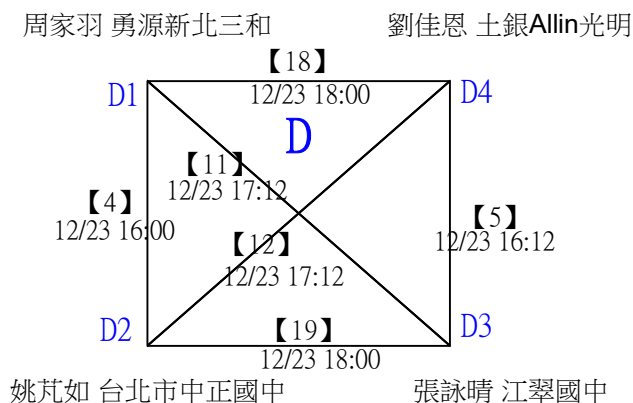
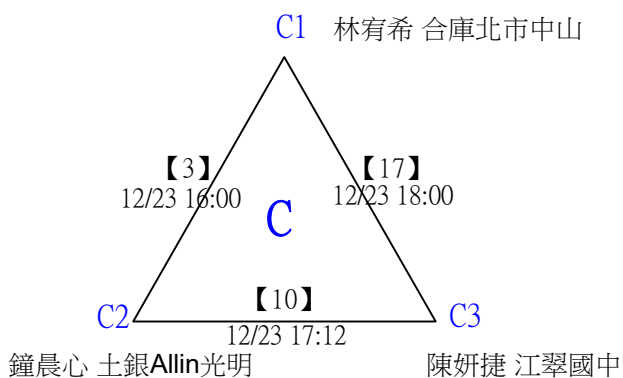
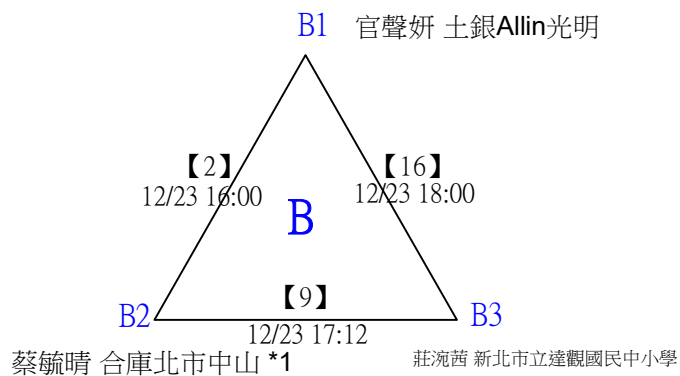
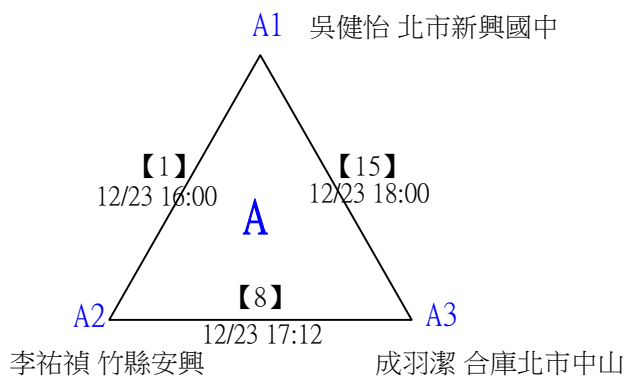

2022第三屆Yonex一線入魂全國羽球錦標賽

取4名

國中一年級組女單

三角取一，四角取二，抽籤決定位置。

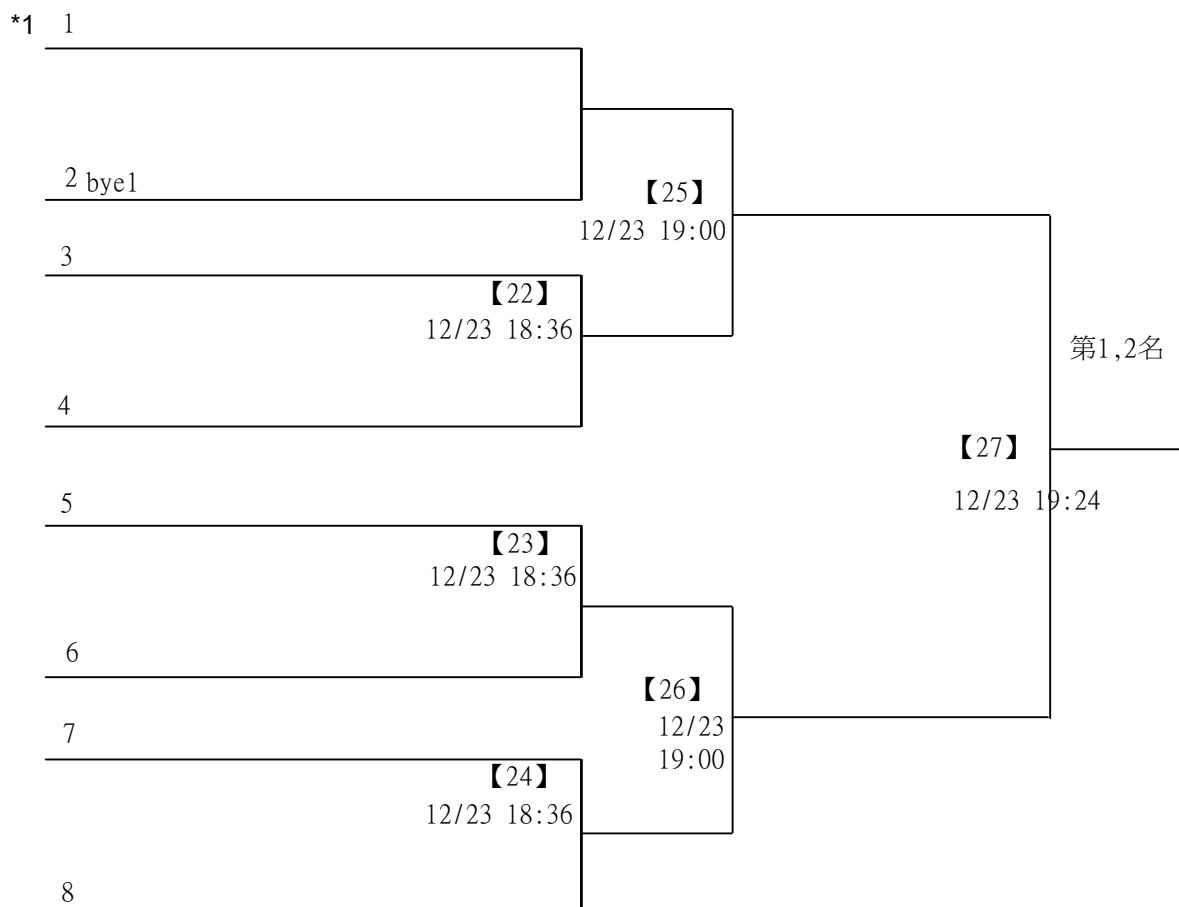

2022第三屆Yonex一線入魂全國羽球錦標賽

取8名

國中一年級組男單 共64籤

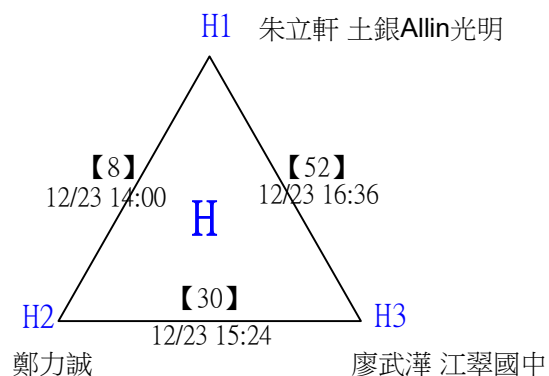
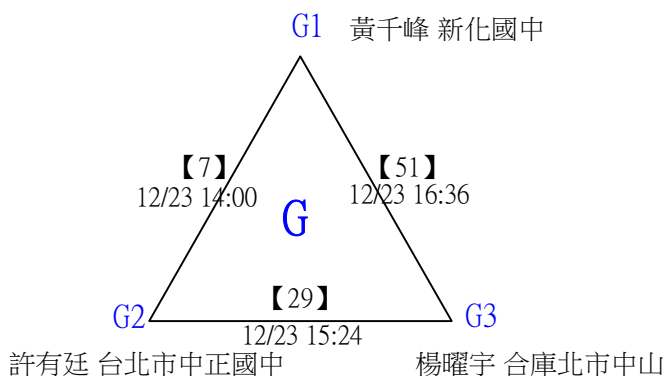
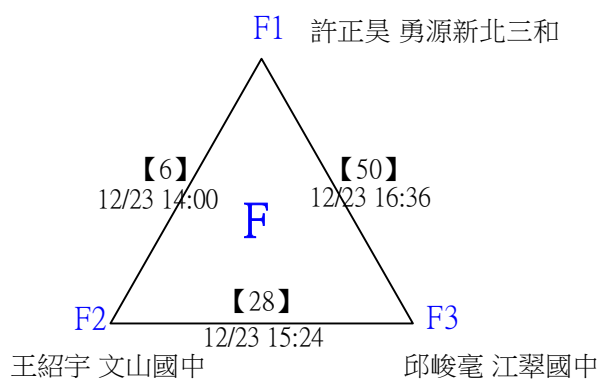
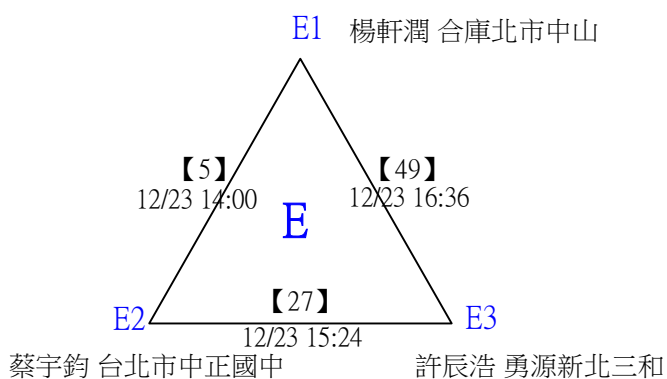
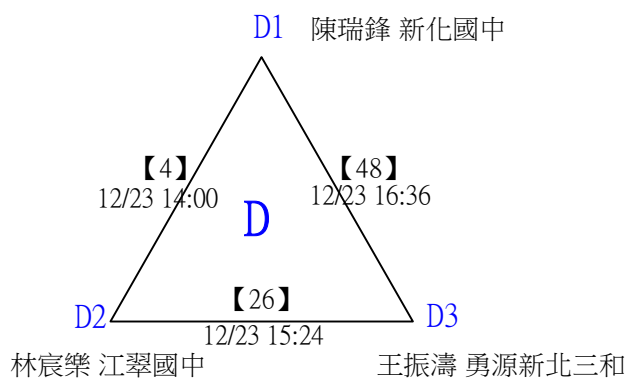
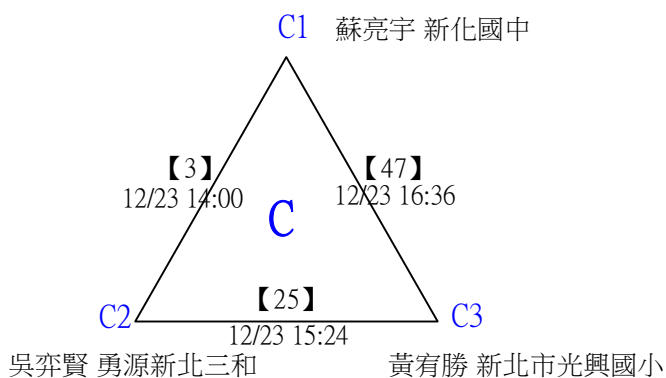
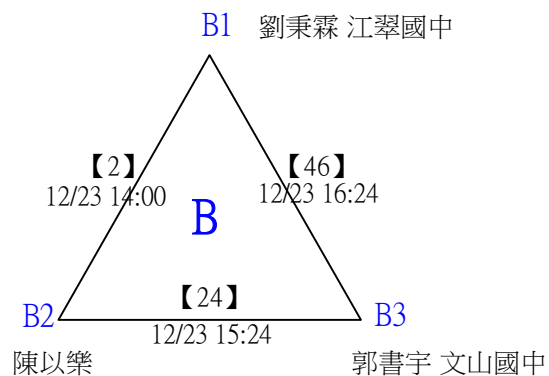
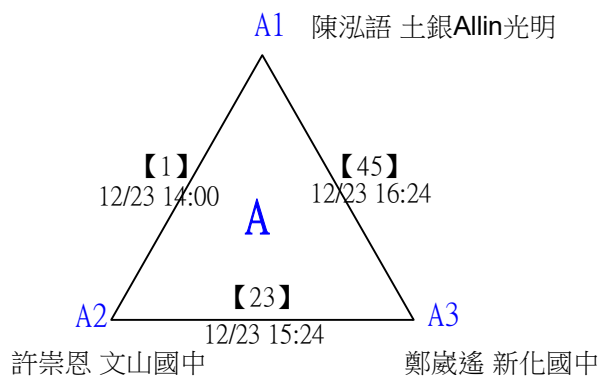

2022第三屆Yonex一線入魂全國羽球錦標賽

取8名

國中一年級組男單 共64籤

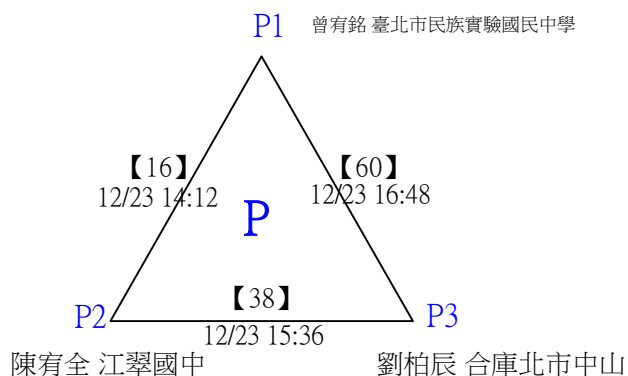
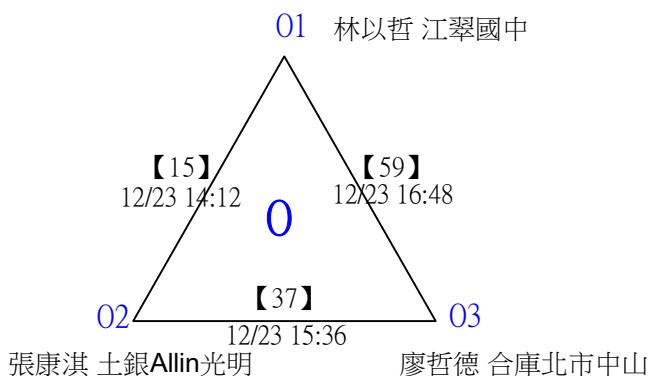
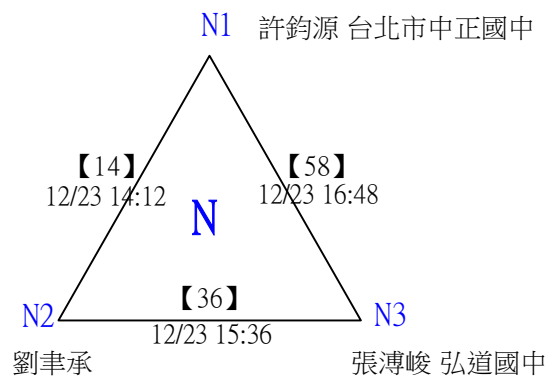
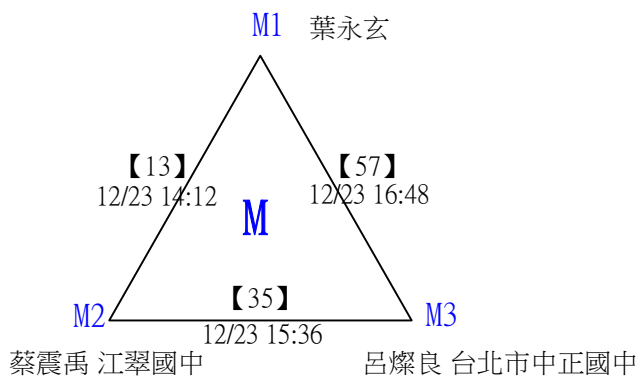
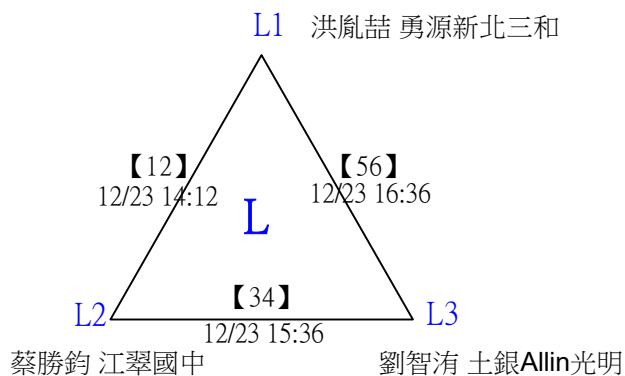
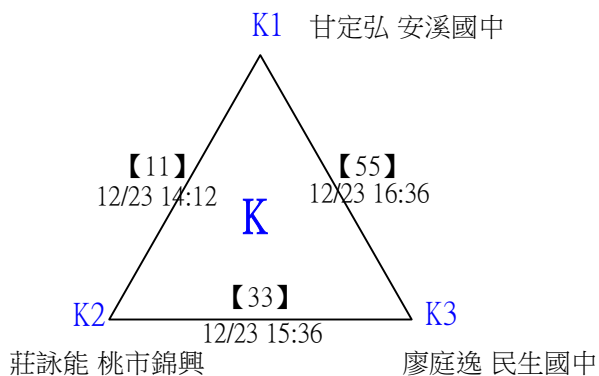
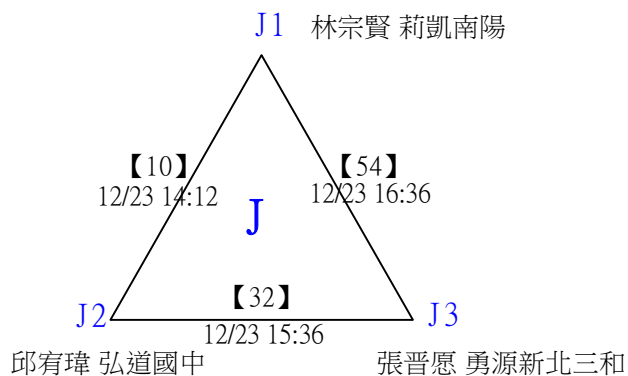
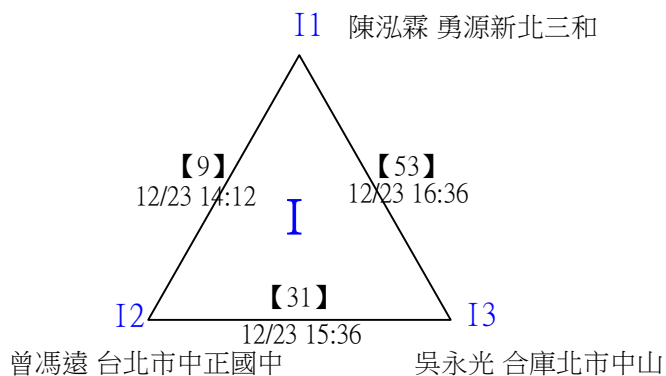

2022第三屆Yonex一線入魂全國羽球錦標賽

取8名

國中一年級組男單 共64籤

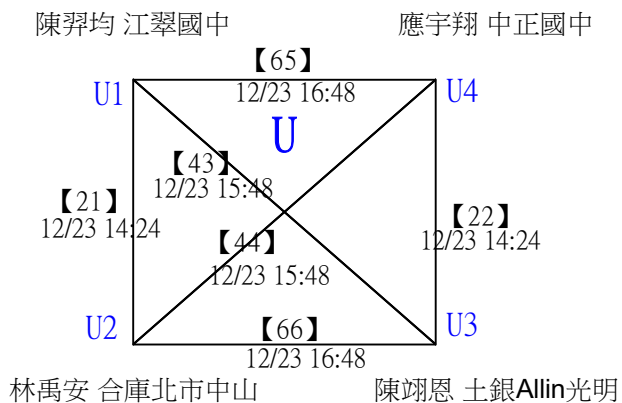
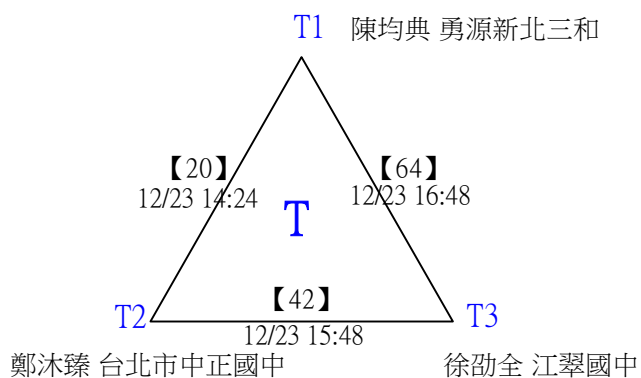
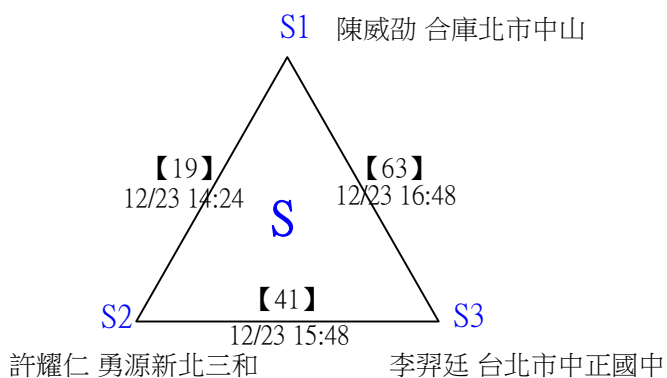
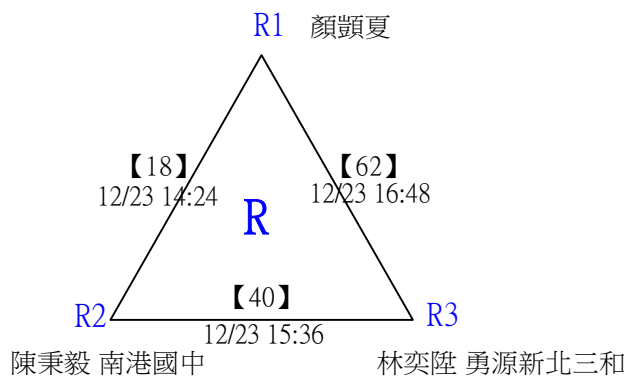
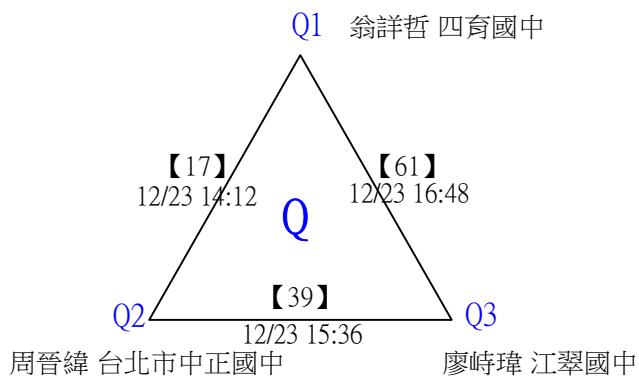

2022第三屆Yonex一線入魂全國羽球錦標賽

取8名

國中一年級組男單

三角取一，四角取二，抽籤決定位置。

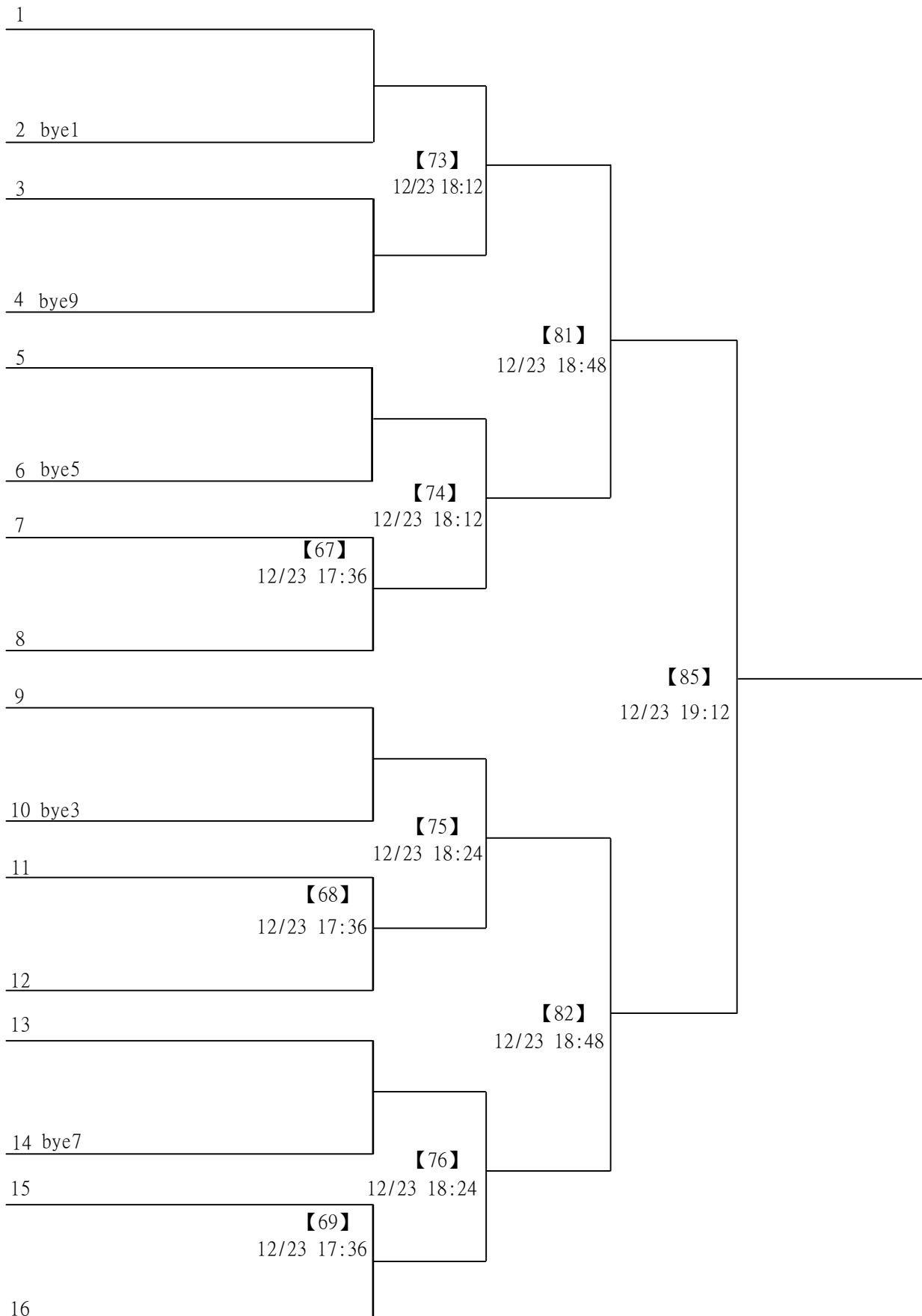

2022第三屆Yonex一線入魂全國羽球錦標賽

取8名

國中一年級組男單

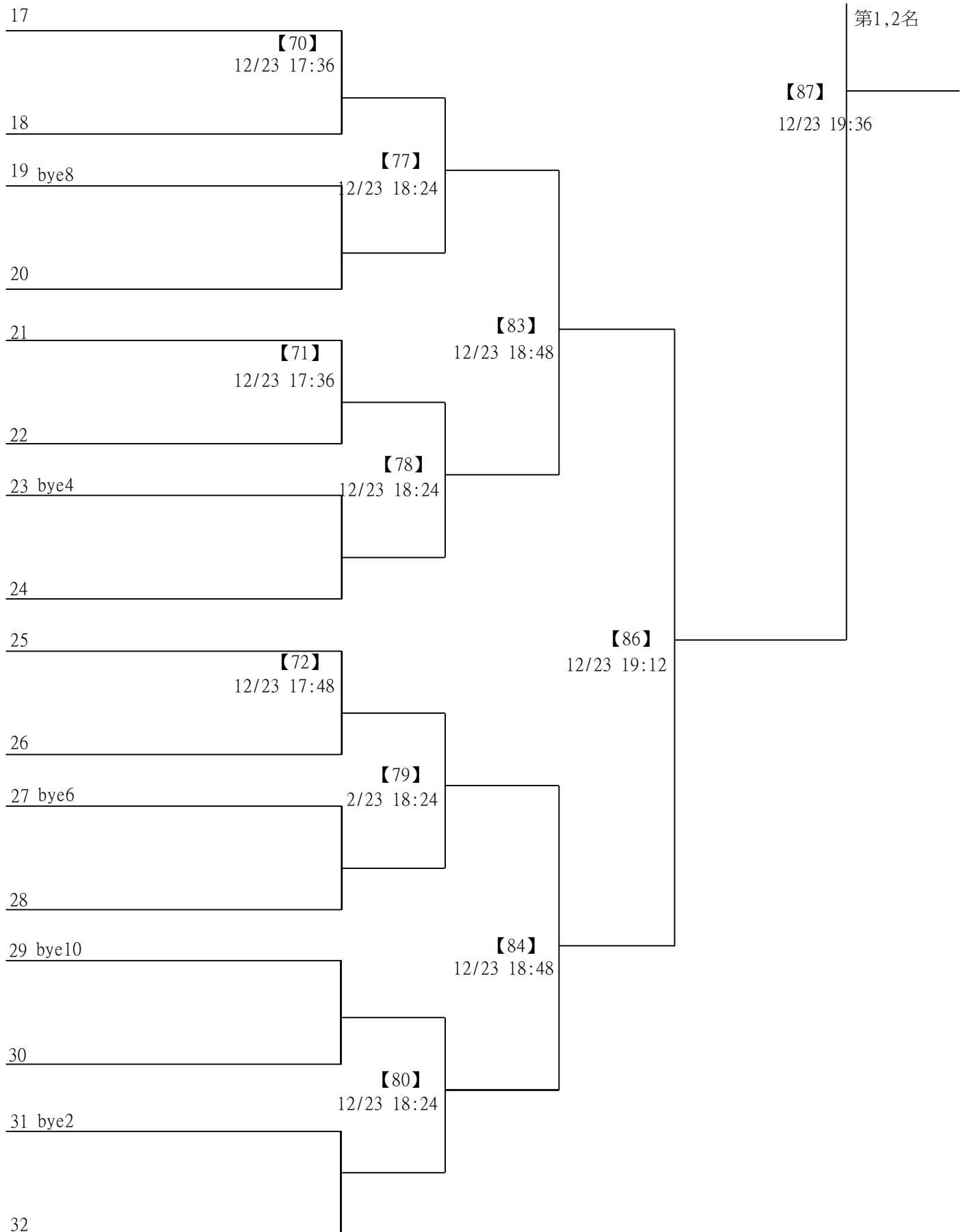

2022第三屆Yonex一線入魂全國羽球錦標賽

取4名

國中二年級組女單 共15籤

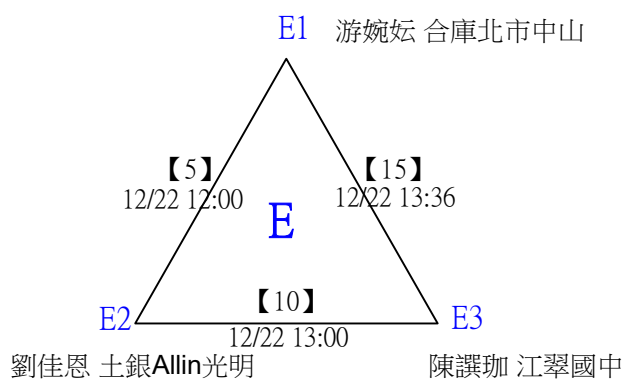
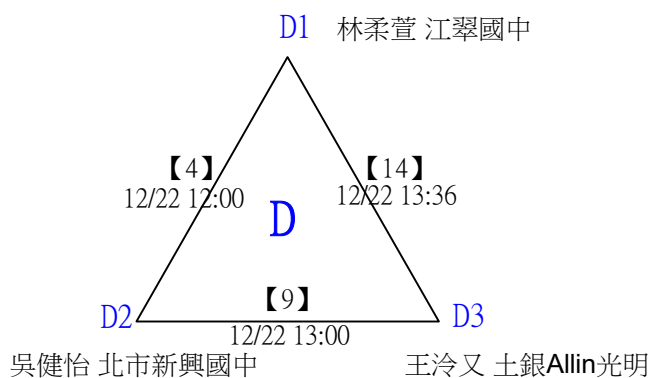
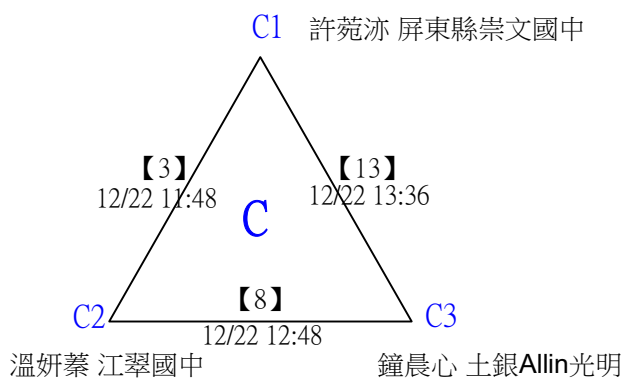
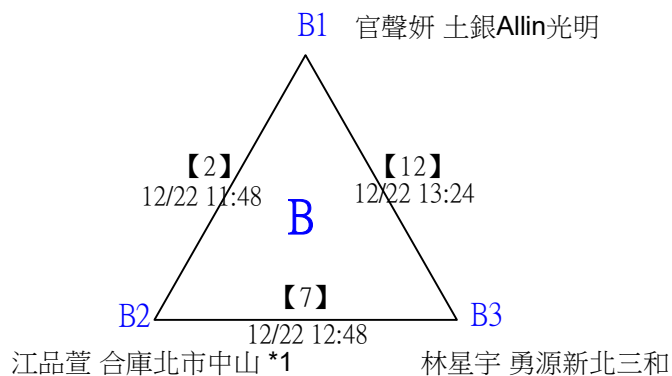
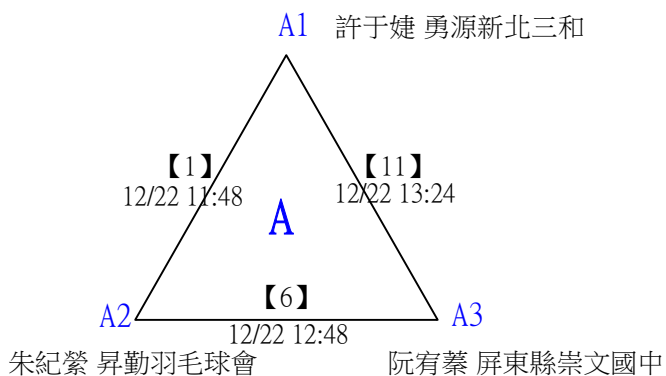

2022第三屆Yonex一線入魂全國羽球錦標賽

取4名

國中二年級組女單

分組取一，抽籤決定位置。

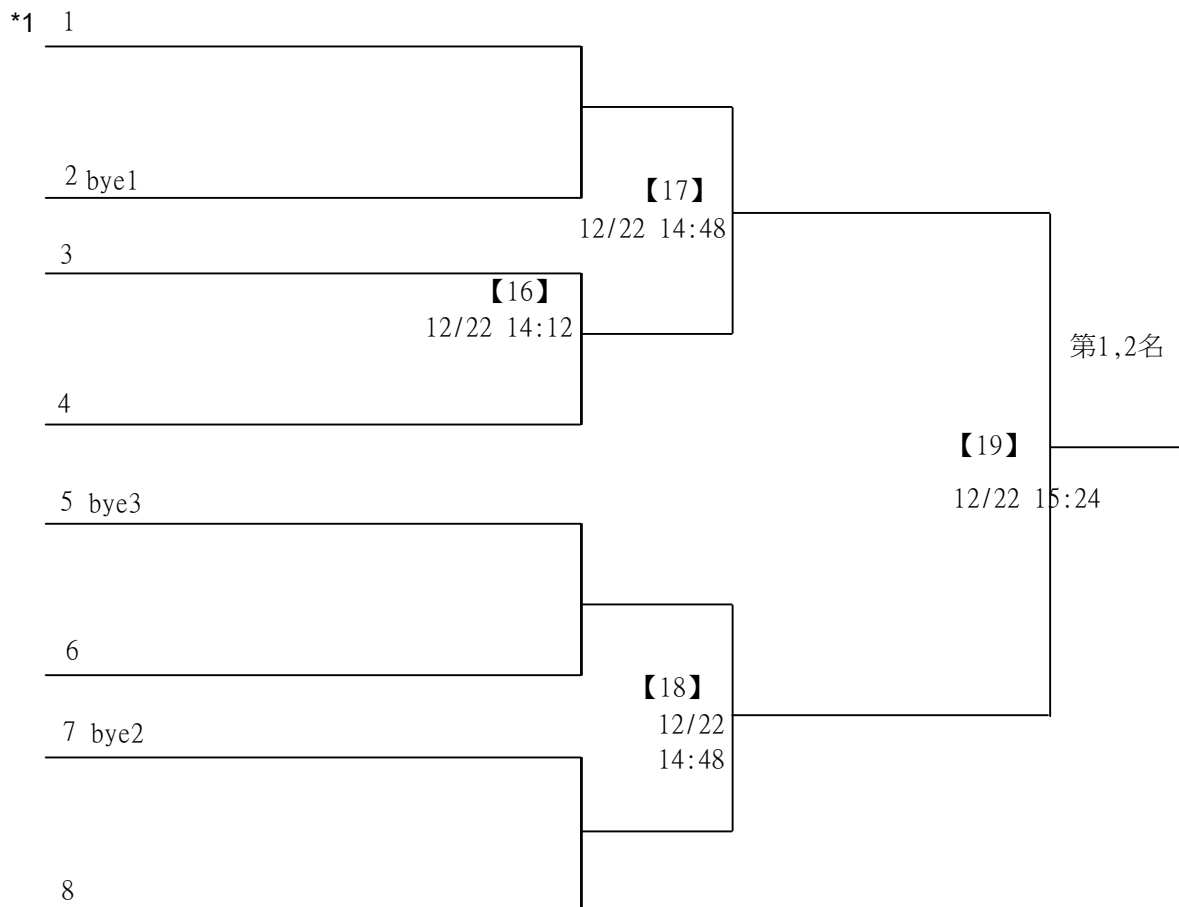

2022第三屆Yonex一線入魂全國羽球錦標賽

取4名

國中二年級組男單 共40籤

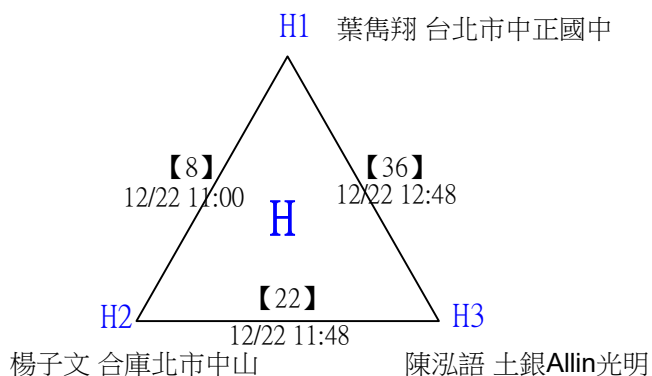
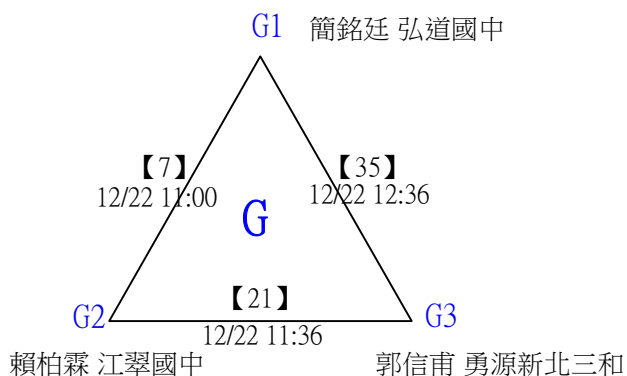
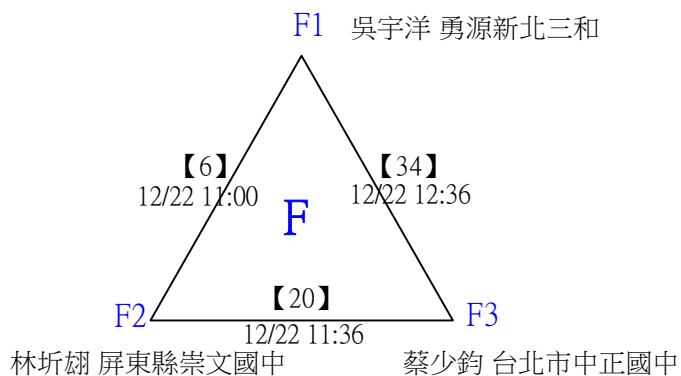
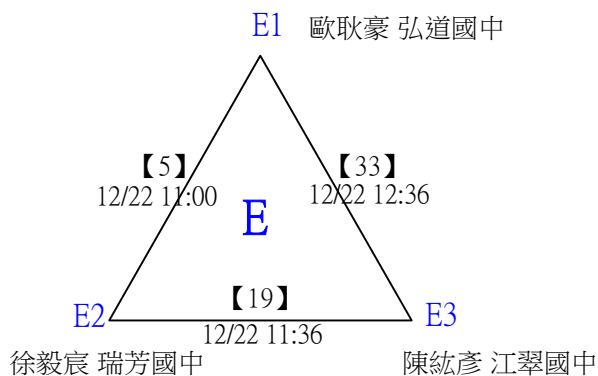
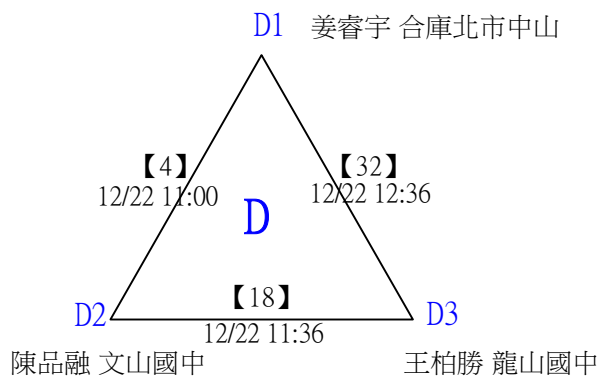
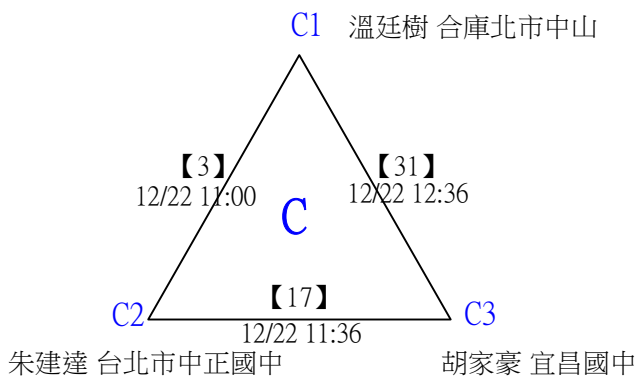
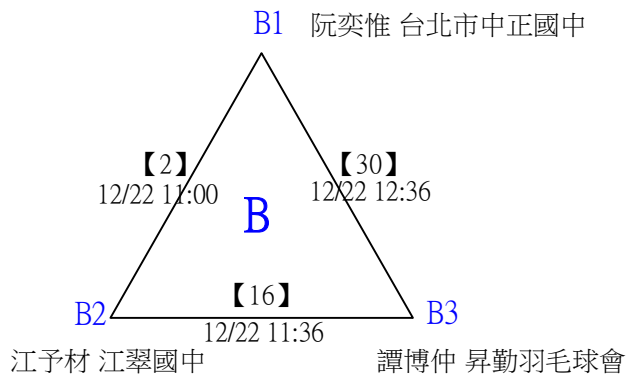
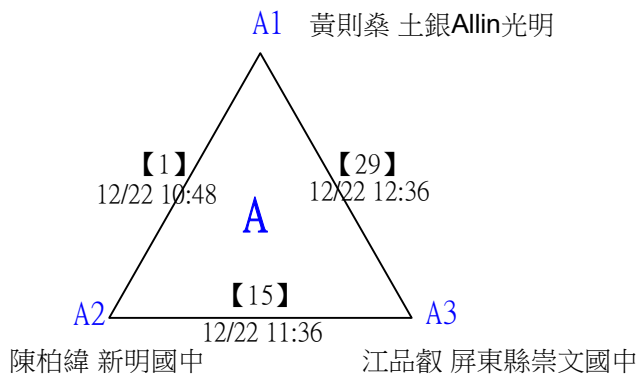

2022第三屆Yonex一線入魂全國羽球錦標賽

取4名

國中二年級組男單 共40籤

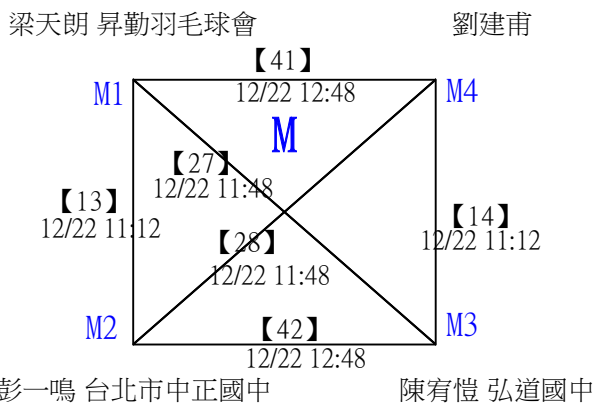
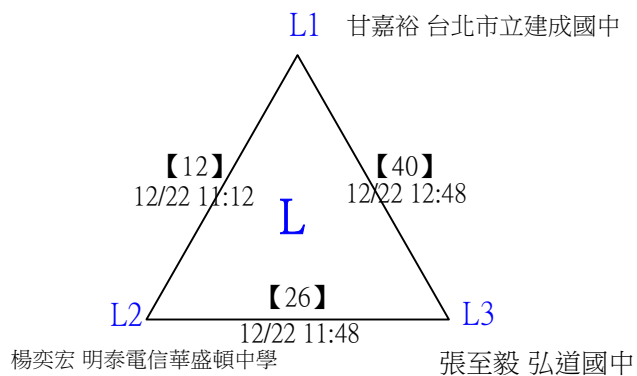
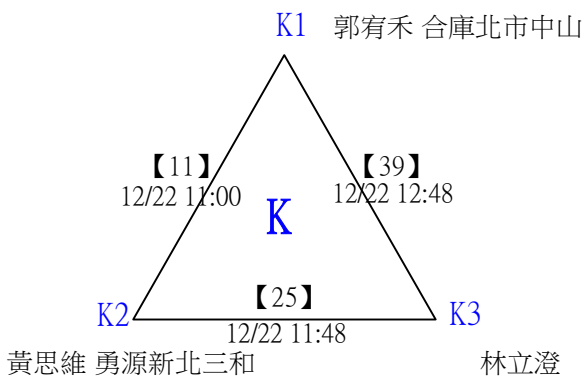
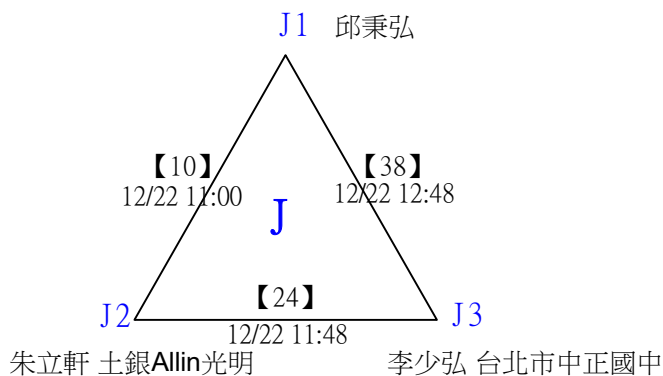
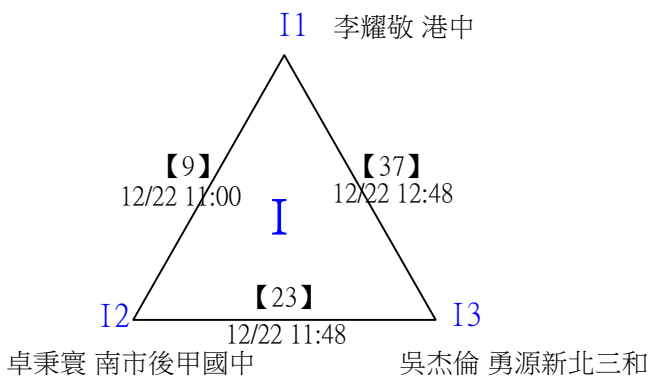

2022第三屆Yonex一線入魂全國羽球錦標賽

國中二年級組男單

取4名

三角取一，四角取二，抽籤決定位置。

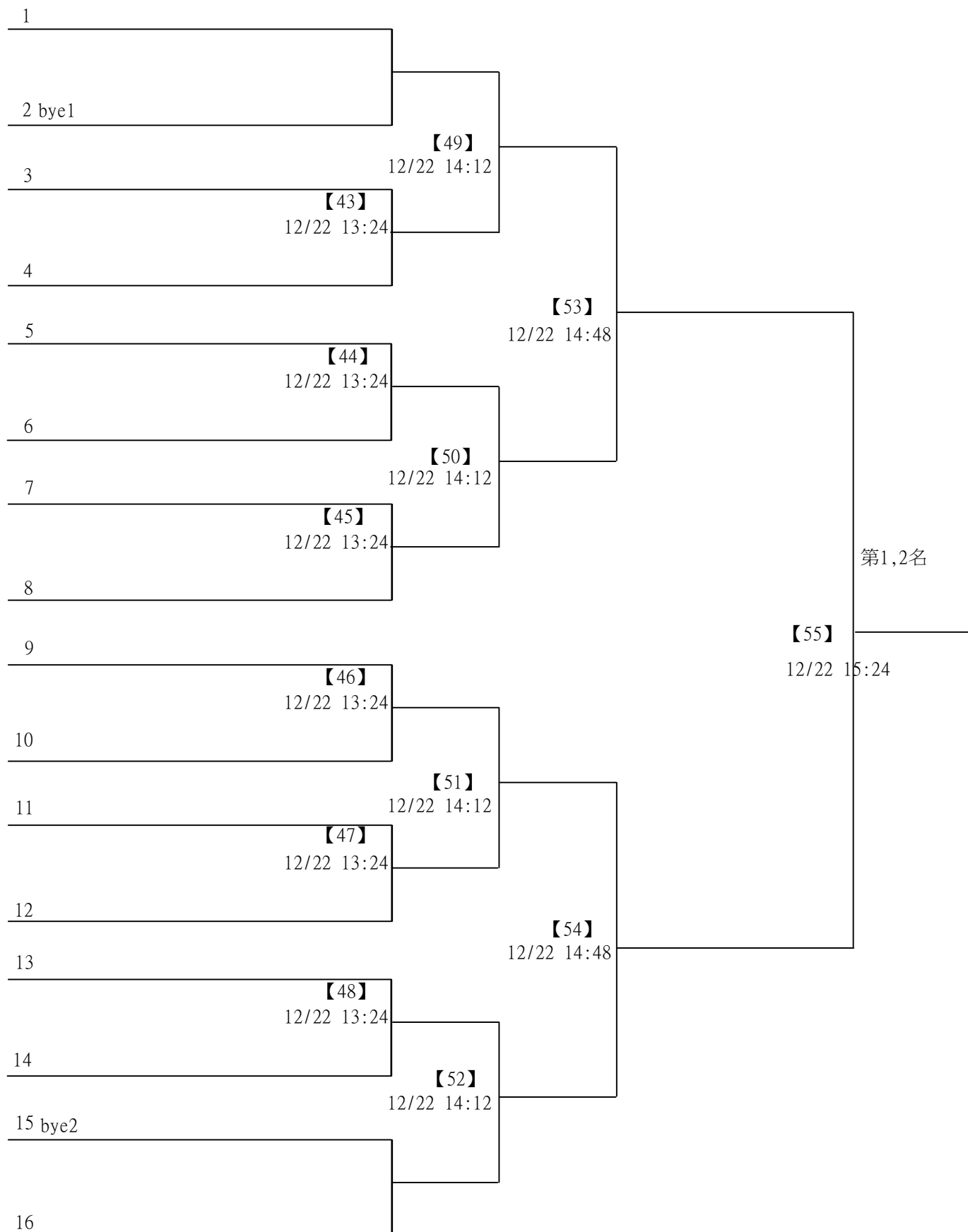

2022第三屆Yonex一線入魂全國羽球錦標賽

取4名

國中三年級組女單 共12籤

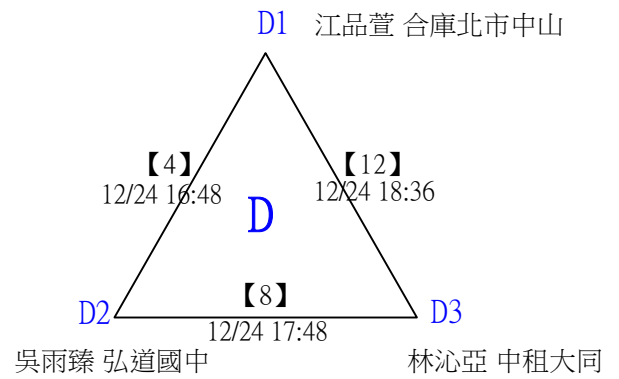
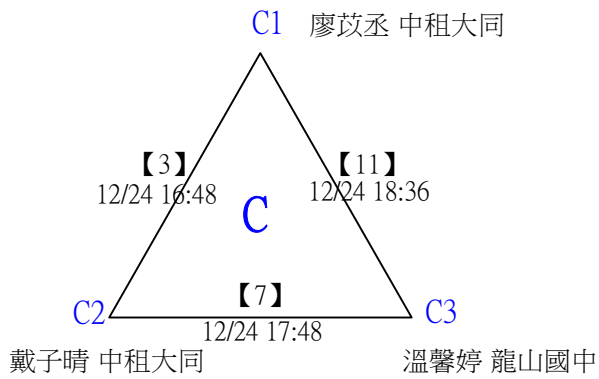
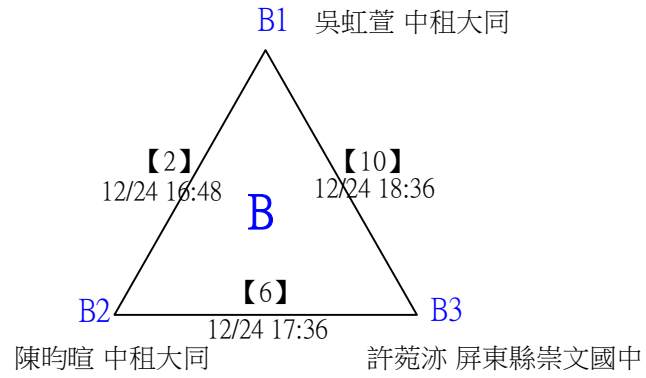
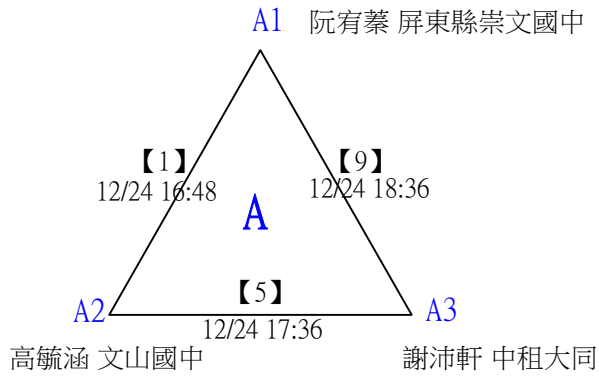

2022第三屆Yonex一線入魂全國羽球錦標賽

國中三年級組女單

取4名

分組取一，抽籤決定位置。

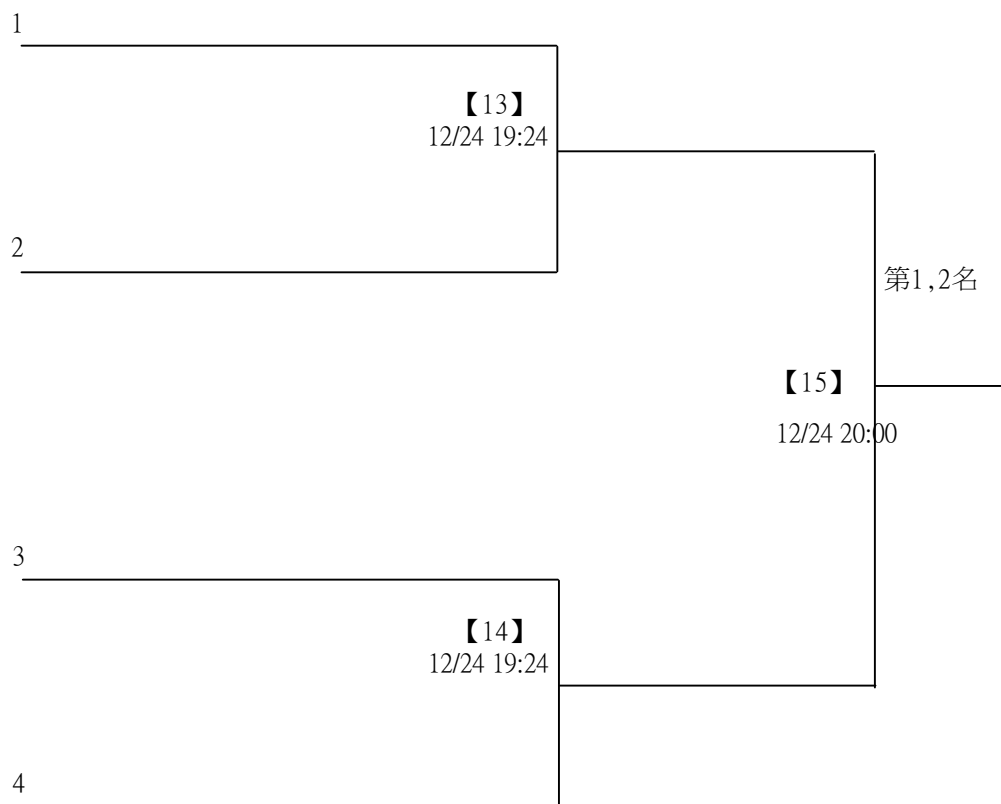

2022第三屆Yonex一線入魂全國羽球錦標賽

取4名

國中三年級組男單 共22籤

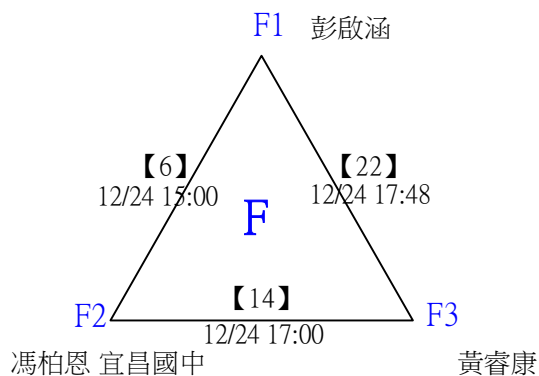
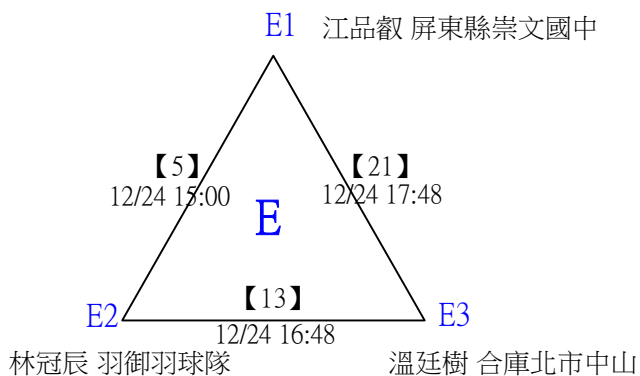
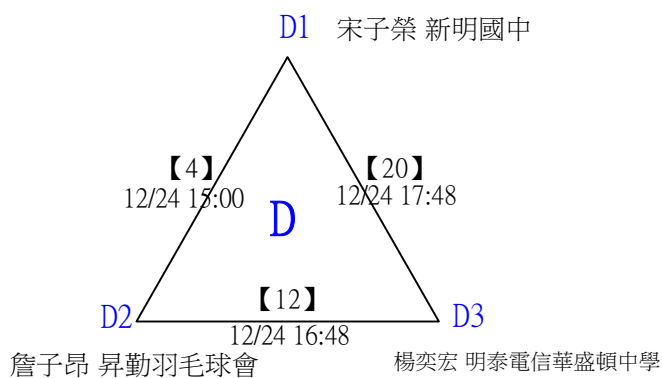
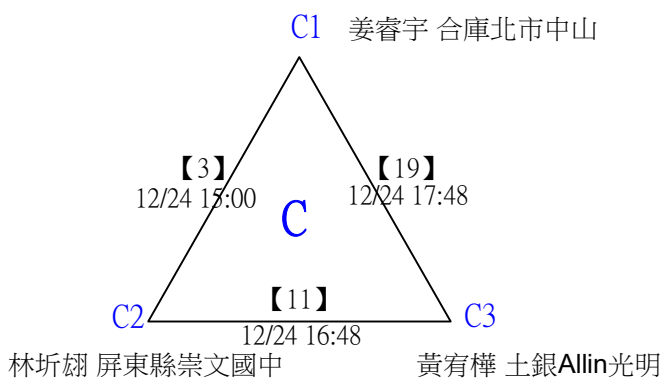
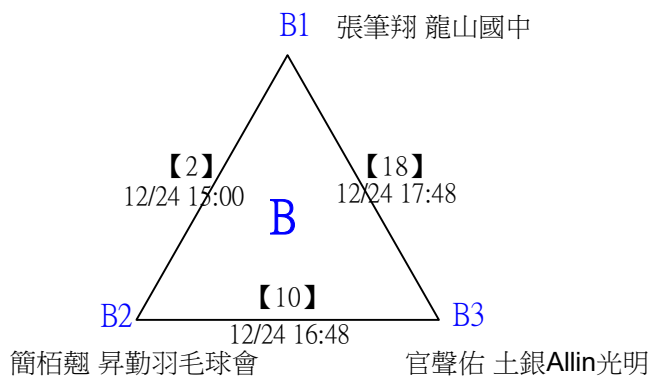
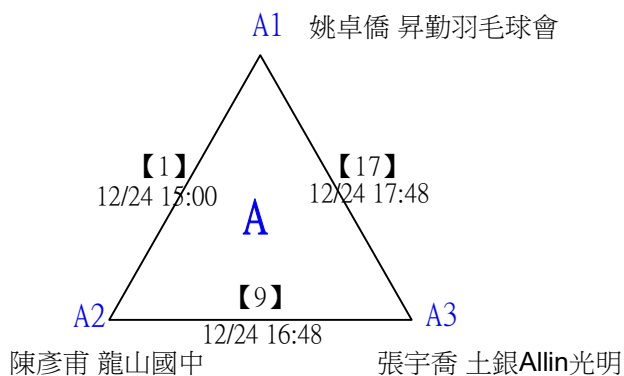

張宸維 時雨中學 江宥澄 合庫北市中山

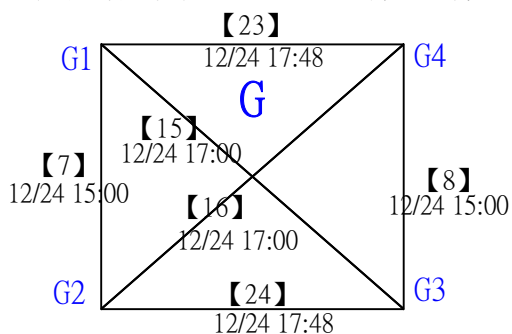

張兆勝 文山國中 黃則桑 土銀Allin光明

2022第三屆Yonex一線入魂全國羽球錦標賽

取4名

國中三年級組男單

三角取一，四角取二，抽籤決定位置。

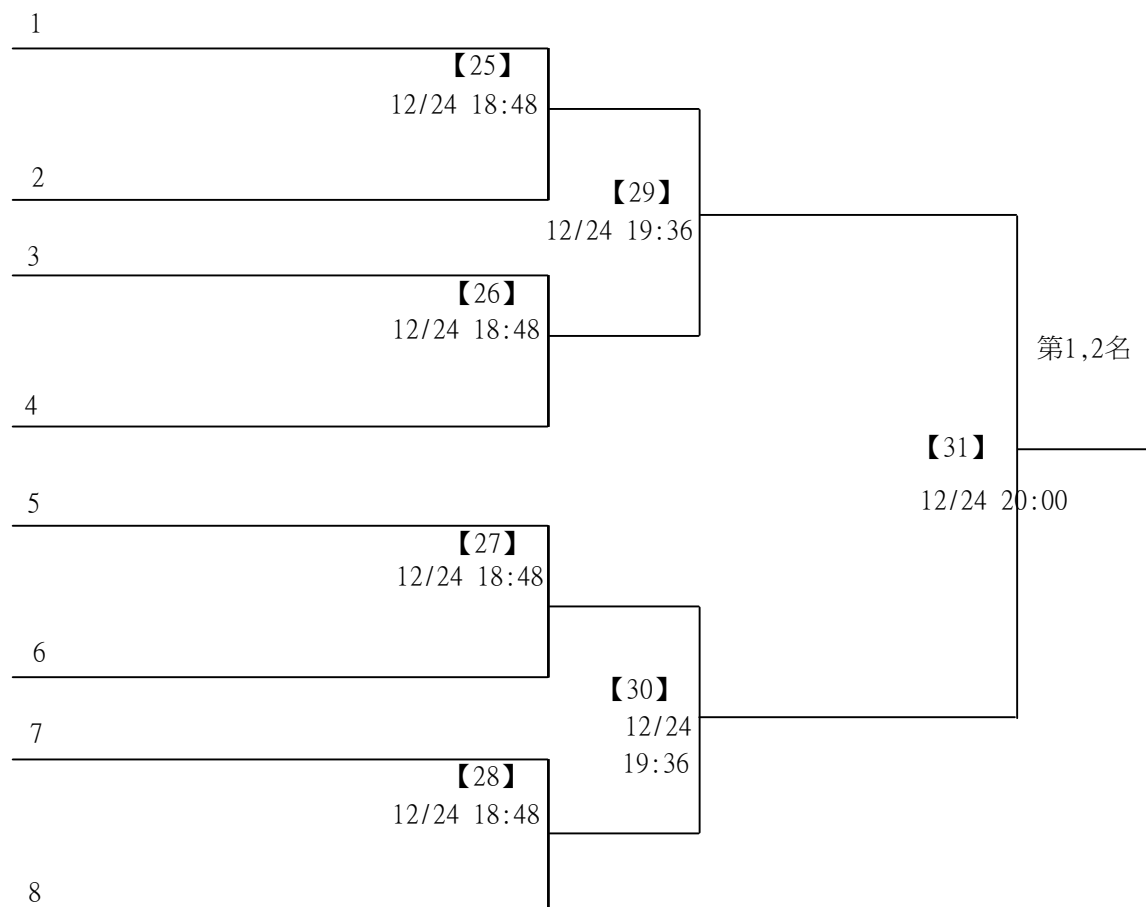

2022第三屆Yonex一線入魂全國羽球錦標賽

取4名

大專組女單 共32籤

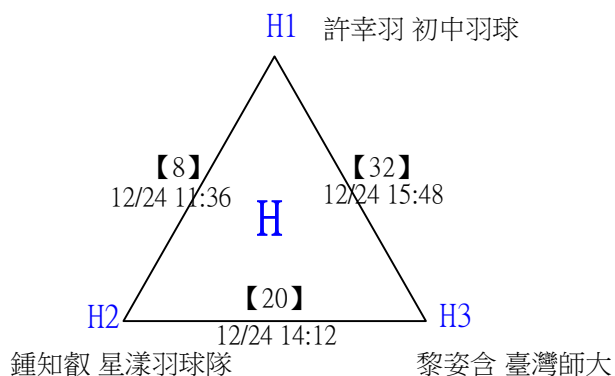
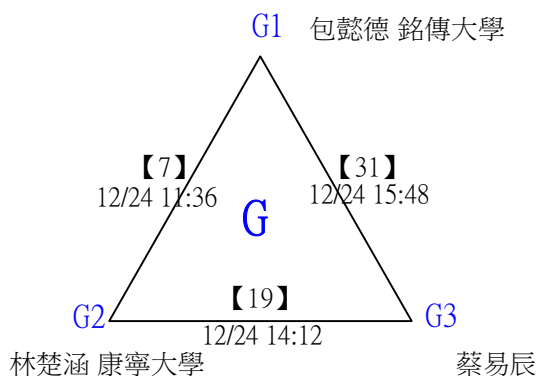
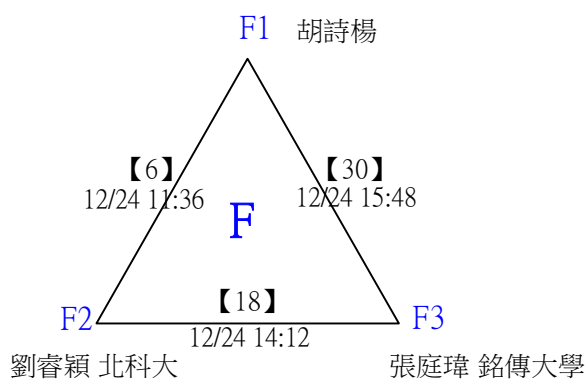
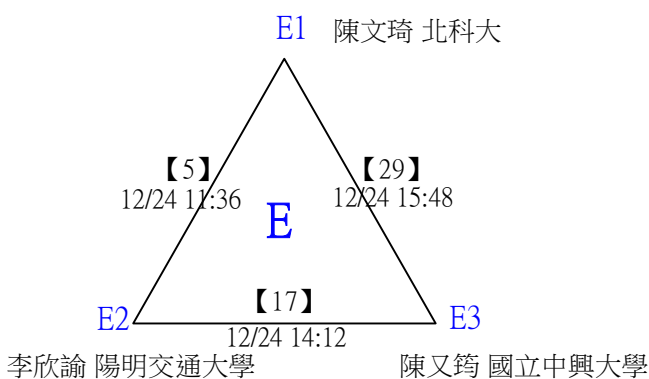
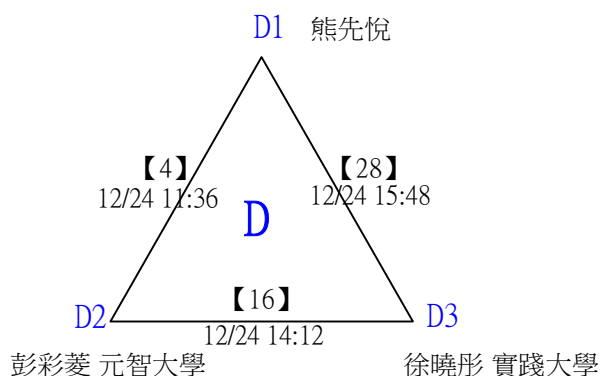
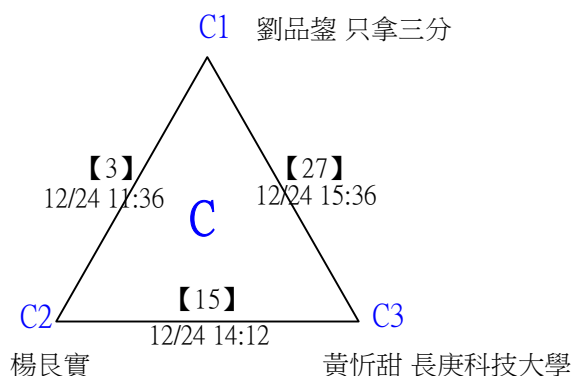
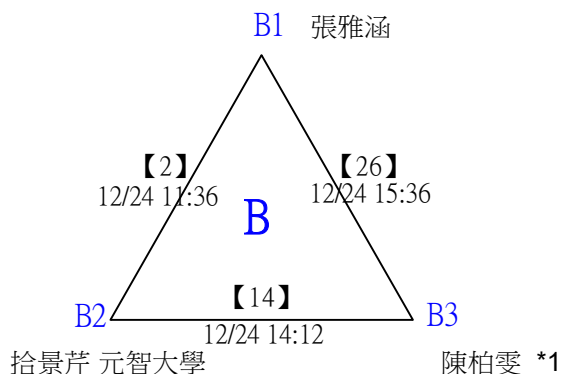
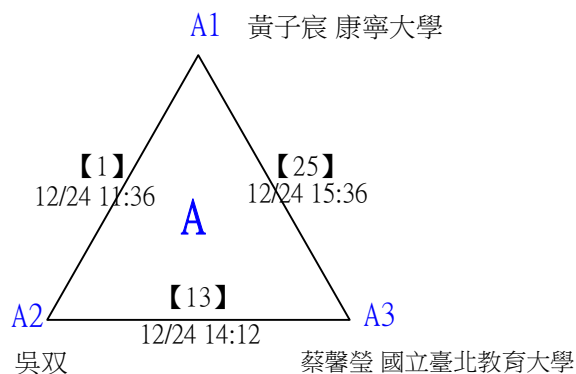

2022第三屆Yonex一線入魂全國羽球錦標賽

取4名

大專組女單 共32籤

謝卉晴 元智大學

田宇茹 龍華科技大學

劉曉穎

趙忻 中華國中

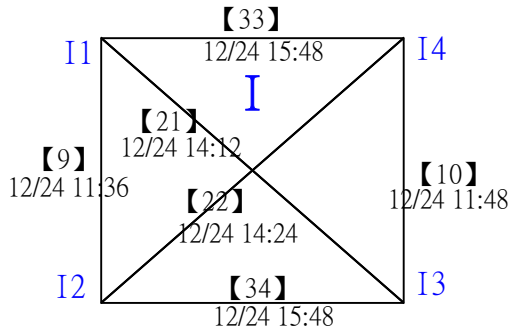

黃蕙心 北科大

馬曉琪 弘光科大

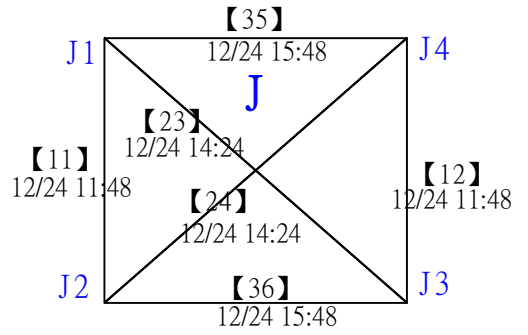

蘇欣美 陽明交通大學

陳鈺涵 康寧大學

2022第三屆Yonex一線入魂全國羽球錦標賽

大專組女單

取4名

三角取一，四角取二，抽籤決定位置。

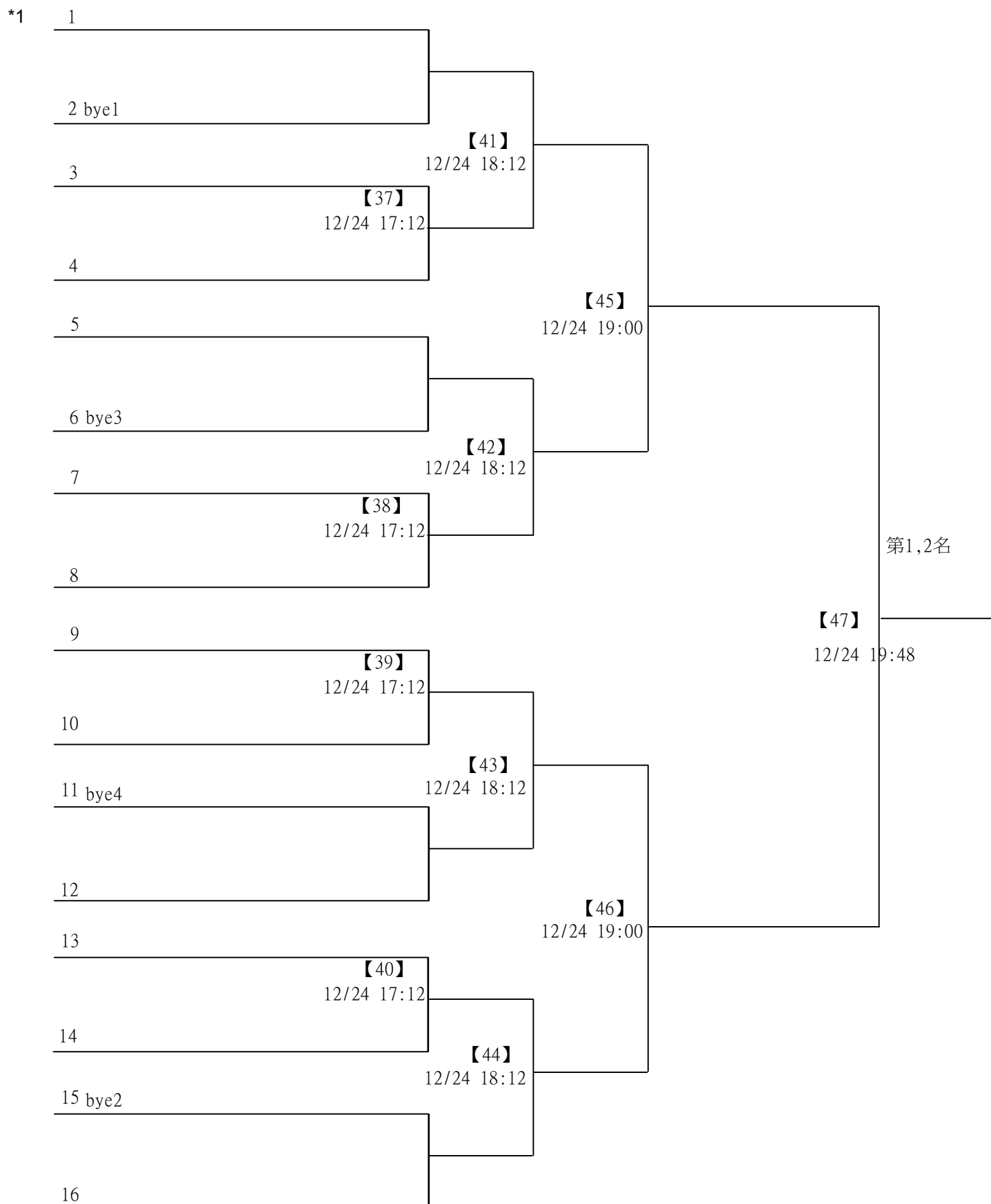

2022第三屆Yonex一線入魂全國羽球錦標賽

取16名

大專組男單 共111籤

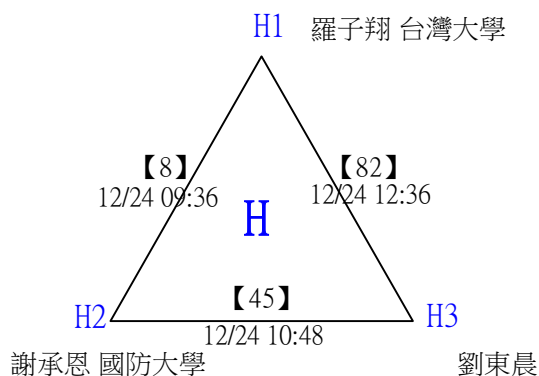
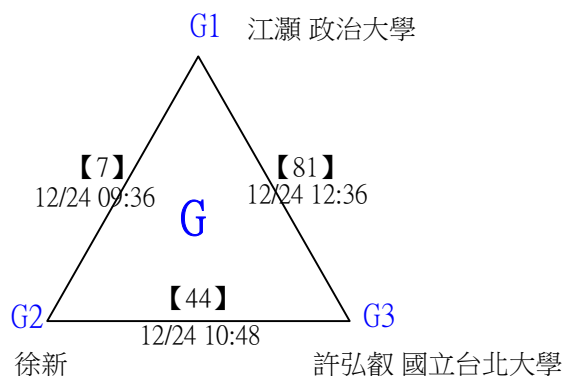
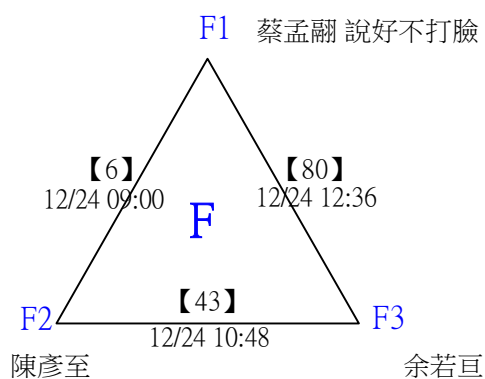
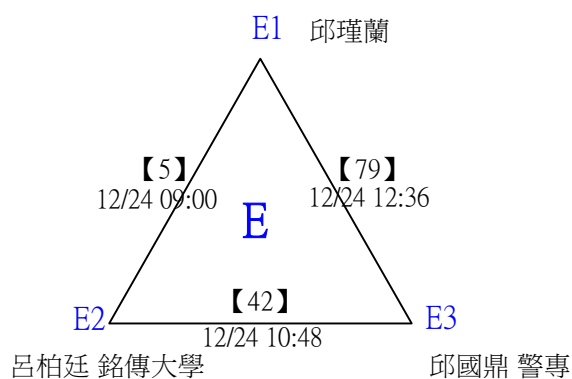
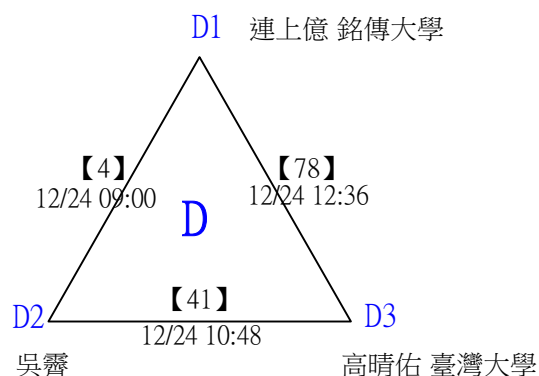
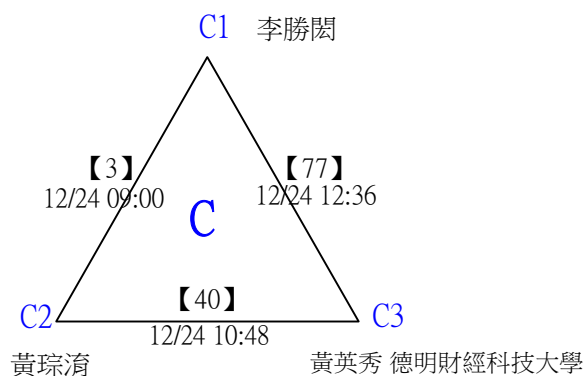
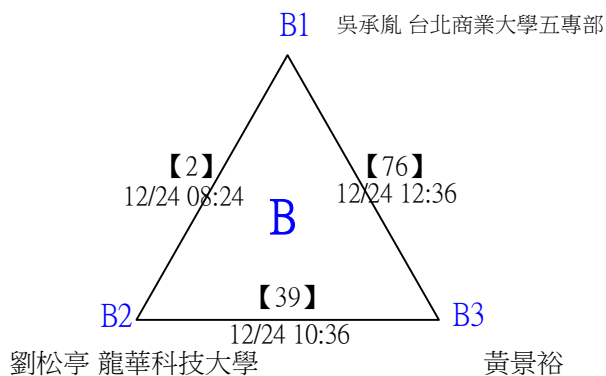
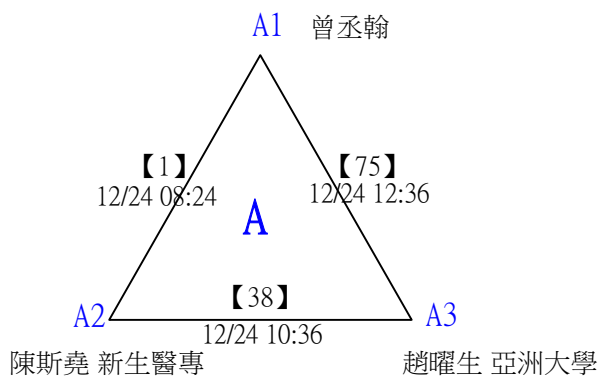

2022第三屆Yonex一線入魂全國羽球錦標賽

取16名

大專組男單 共111籤

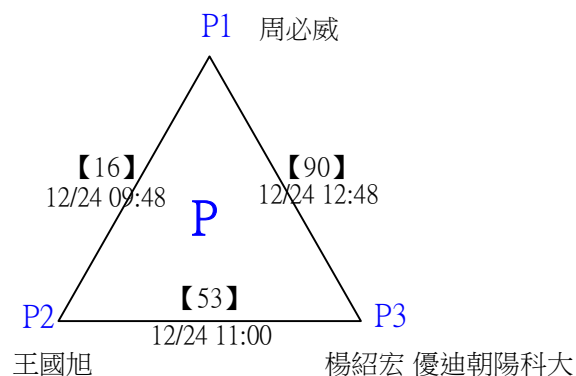
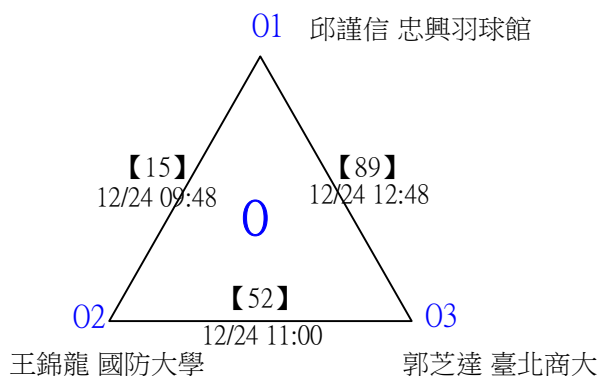
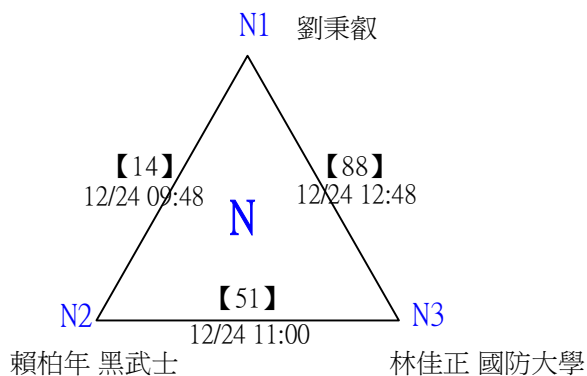
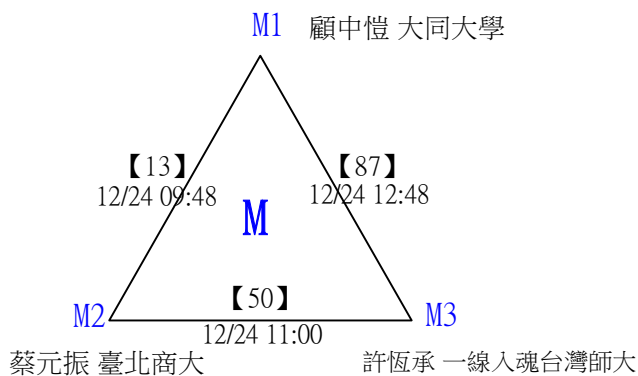
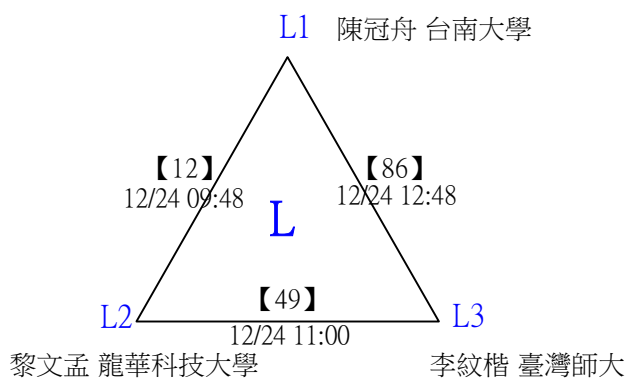
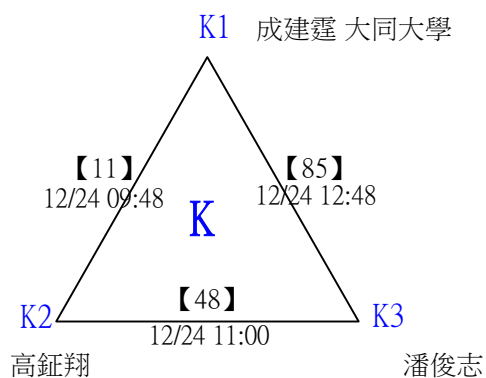
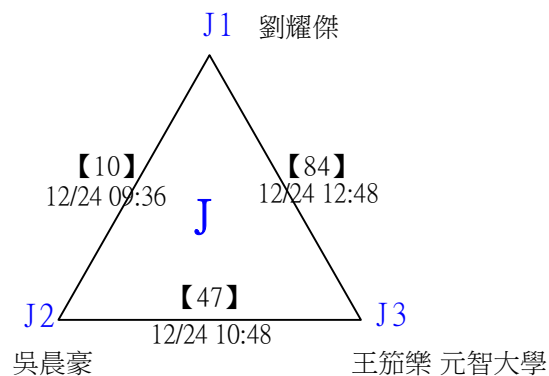
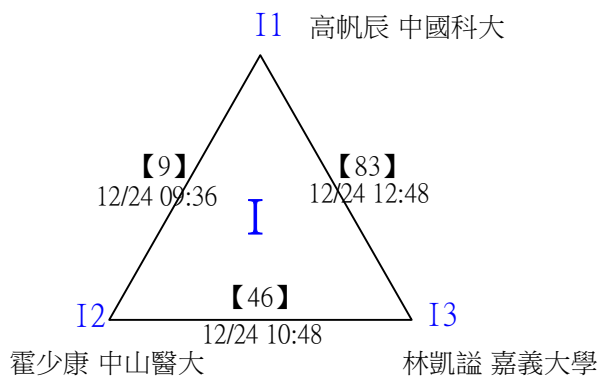

2022第三屆Yonex一線入魂全國羽球錦標賽

取16名

大專組男單 共111籤

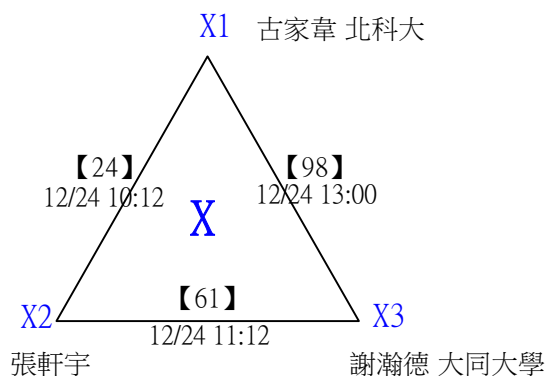
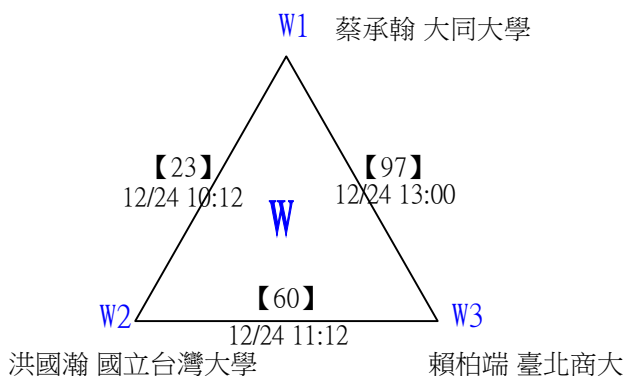
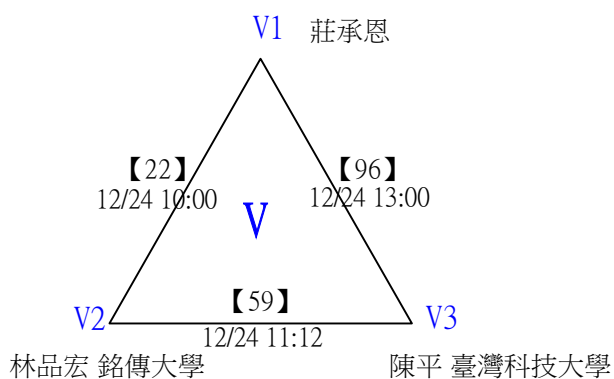
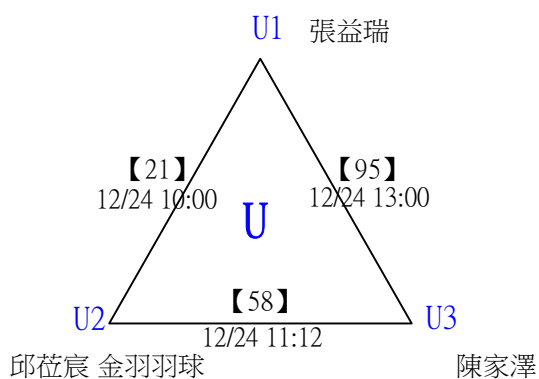
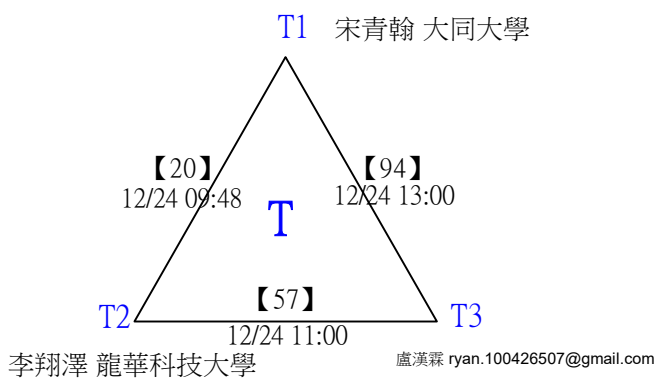
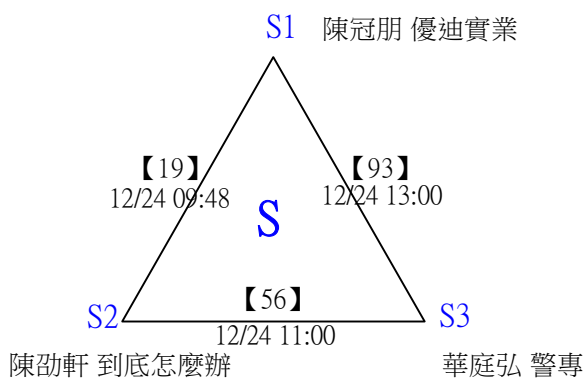
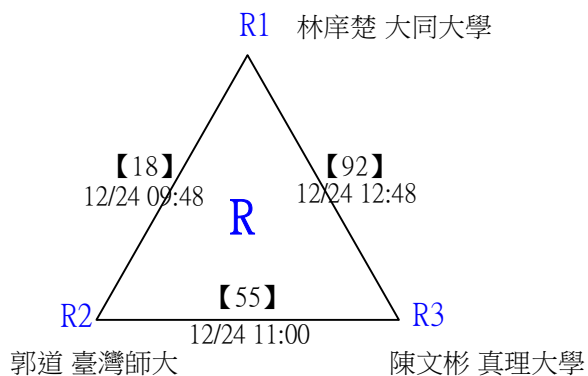
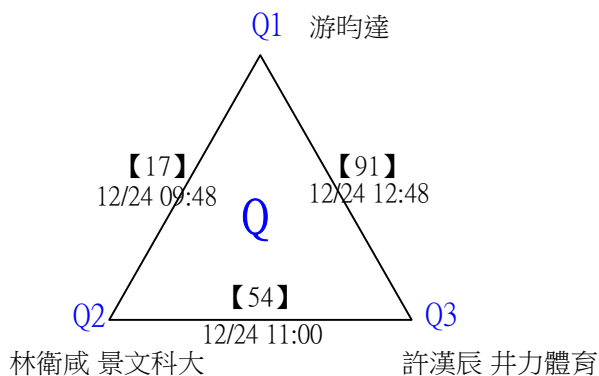

2022第三屆Yonex一線入魂全國羽球錦標賽

取16名

大專組男單 共111籤

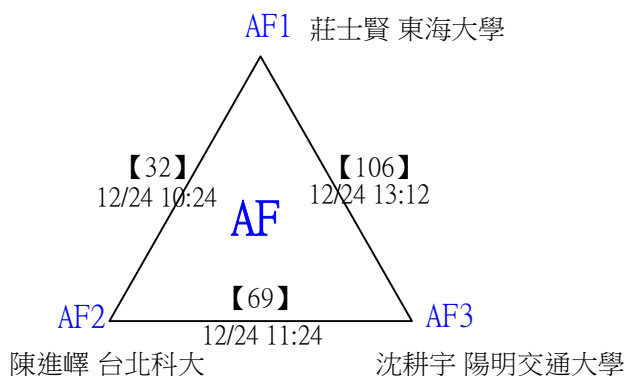
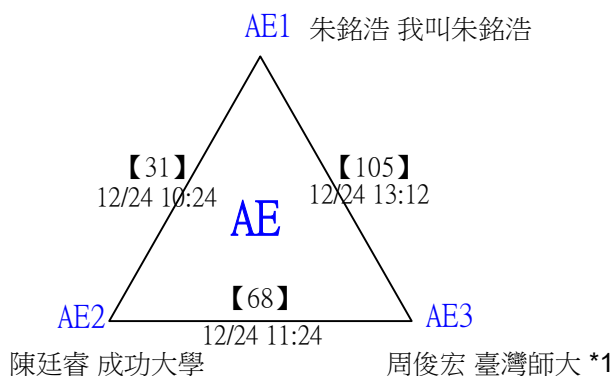
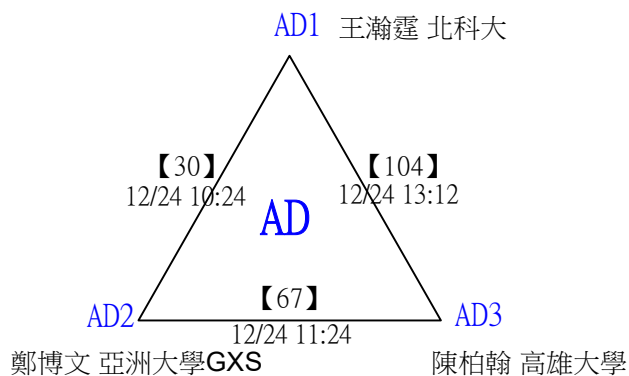
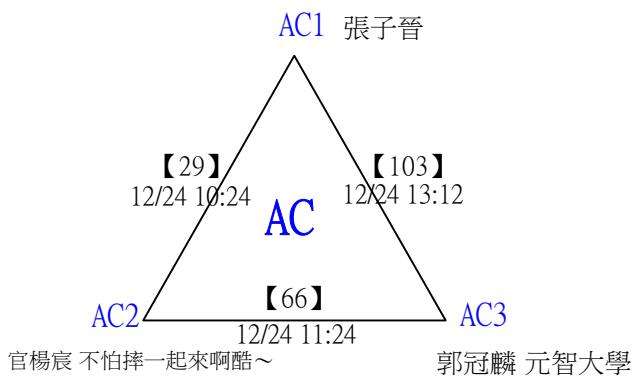
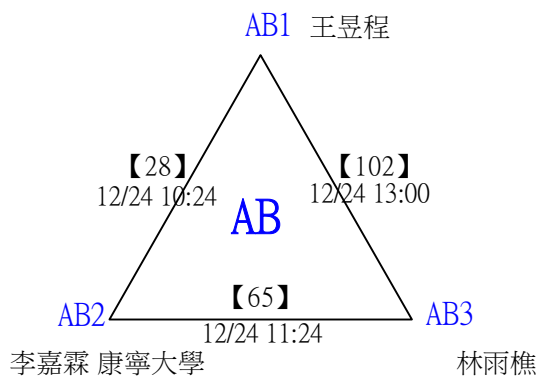
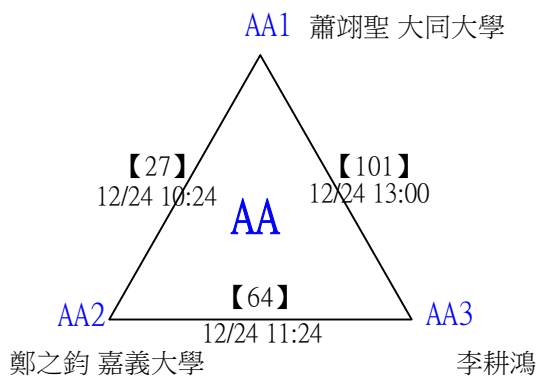
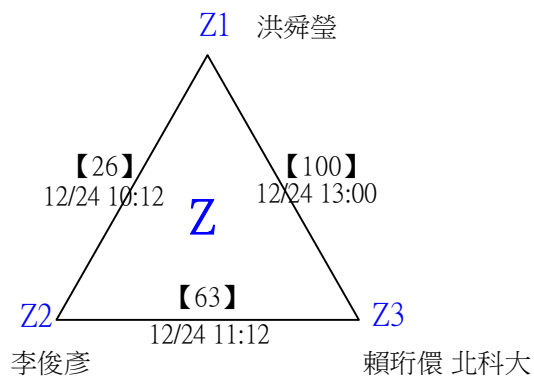
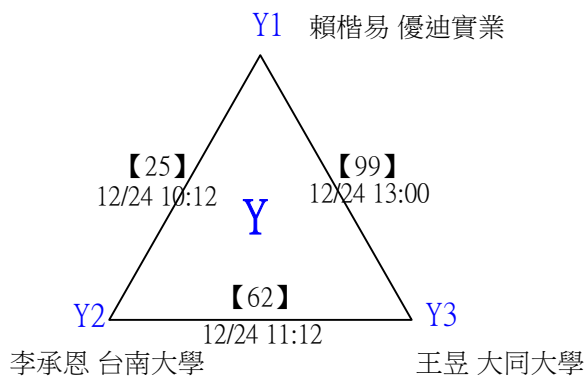

2022第三屆Yonex一線入魂全國羽球錦標賽

取16名

大專組男單 共111籤

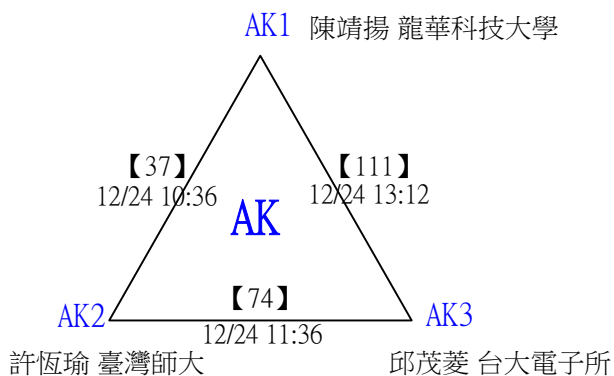
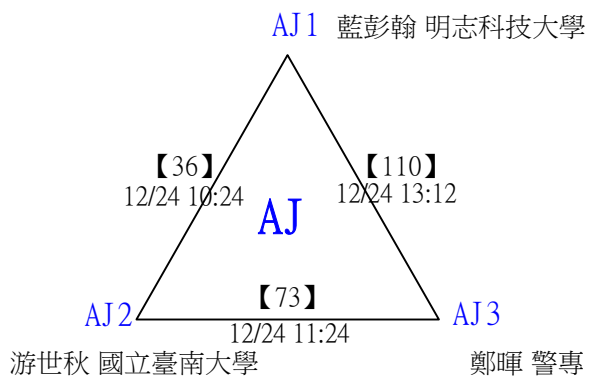
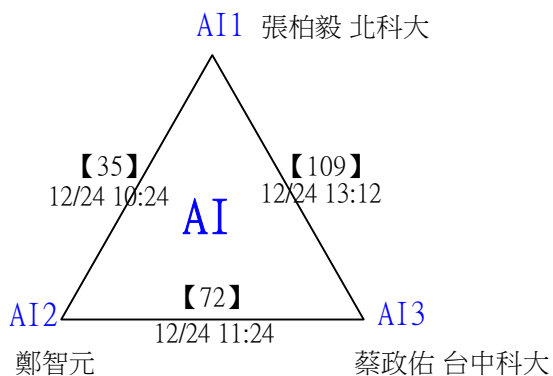
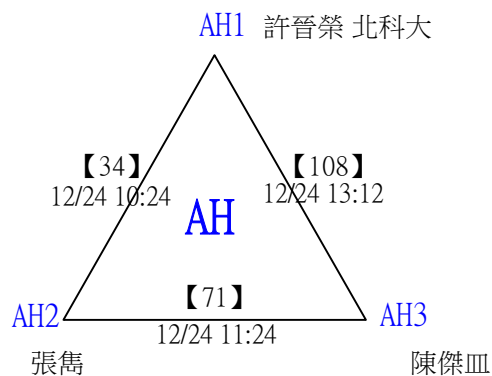
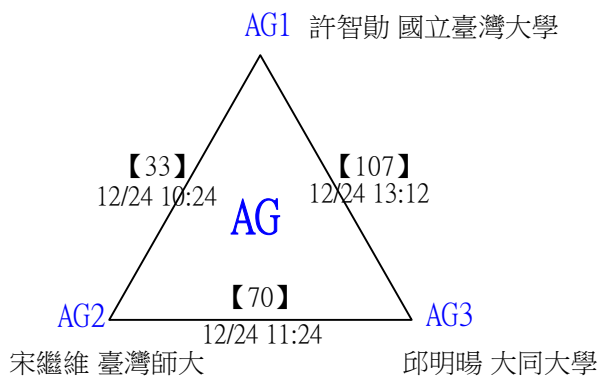

2022第三屆Yonex一線入魂全國羽球錦標賽

取16名

大專組男單

分組取一，抽籤決定位置。

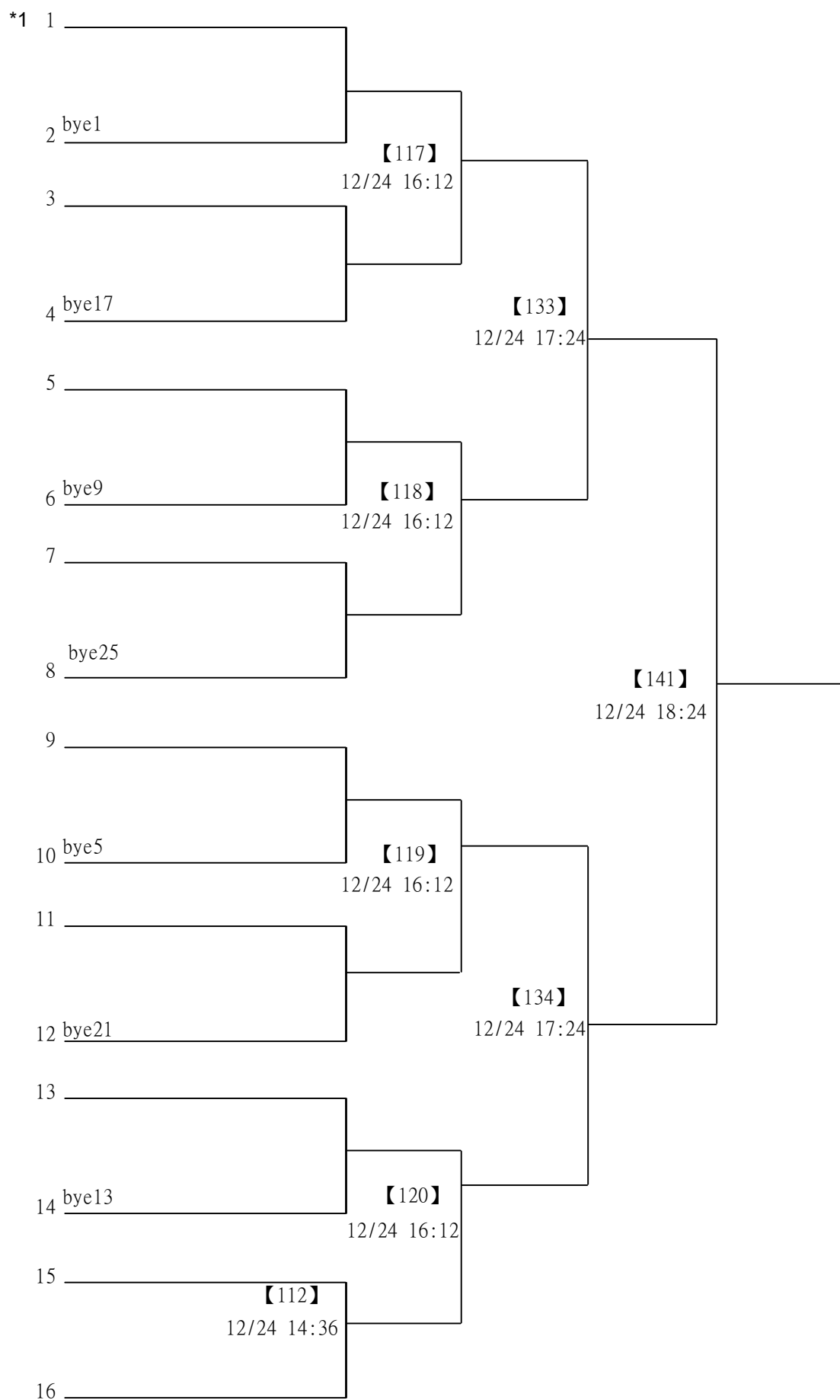

2022第三屆Yonex一線入魂全國羽球錦標賽

取16名

大專組男單

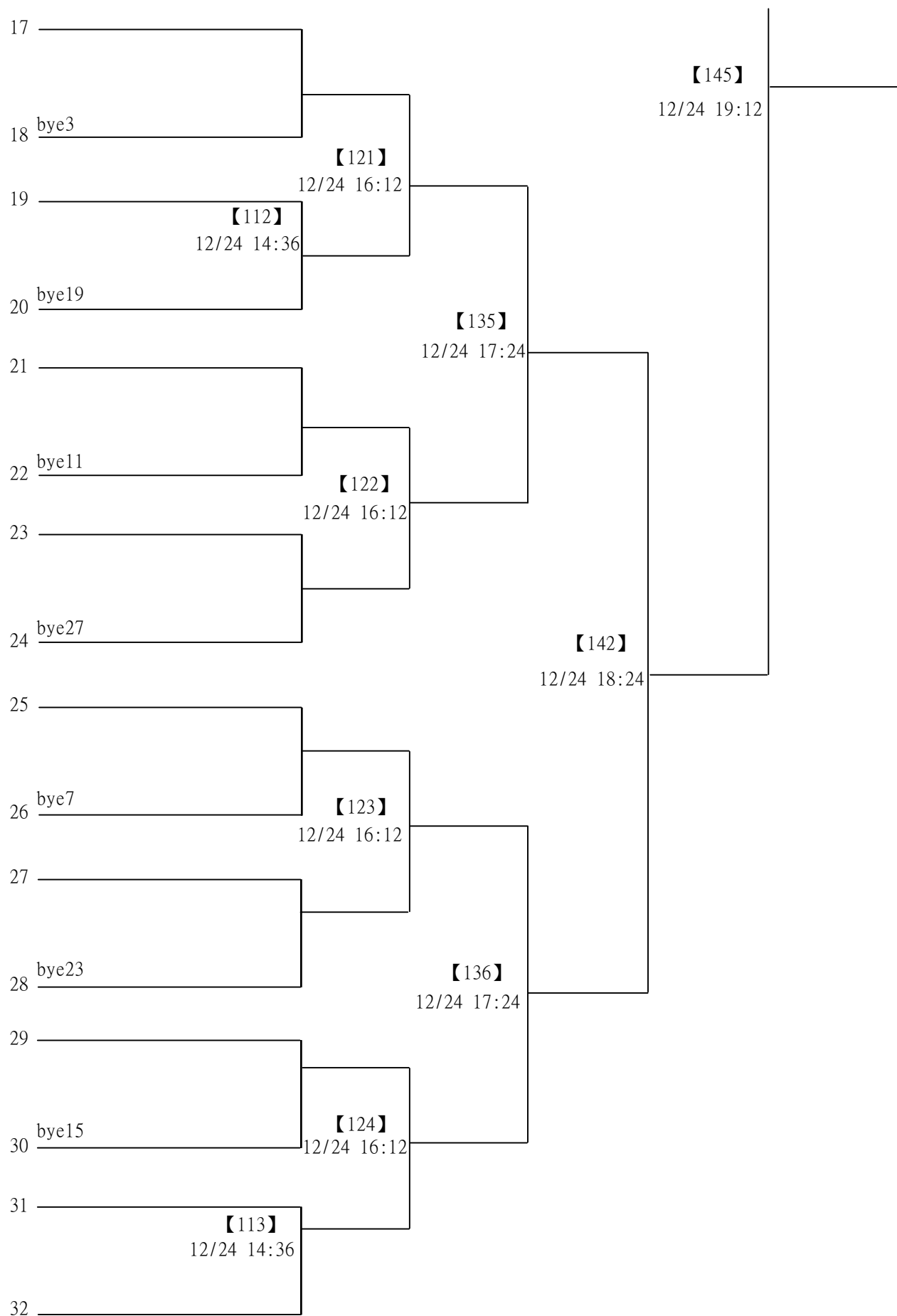

2022第三屆Yonex一線入魂全國羽球錦標賽

取16名

大專組男單

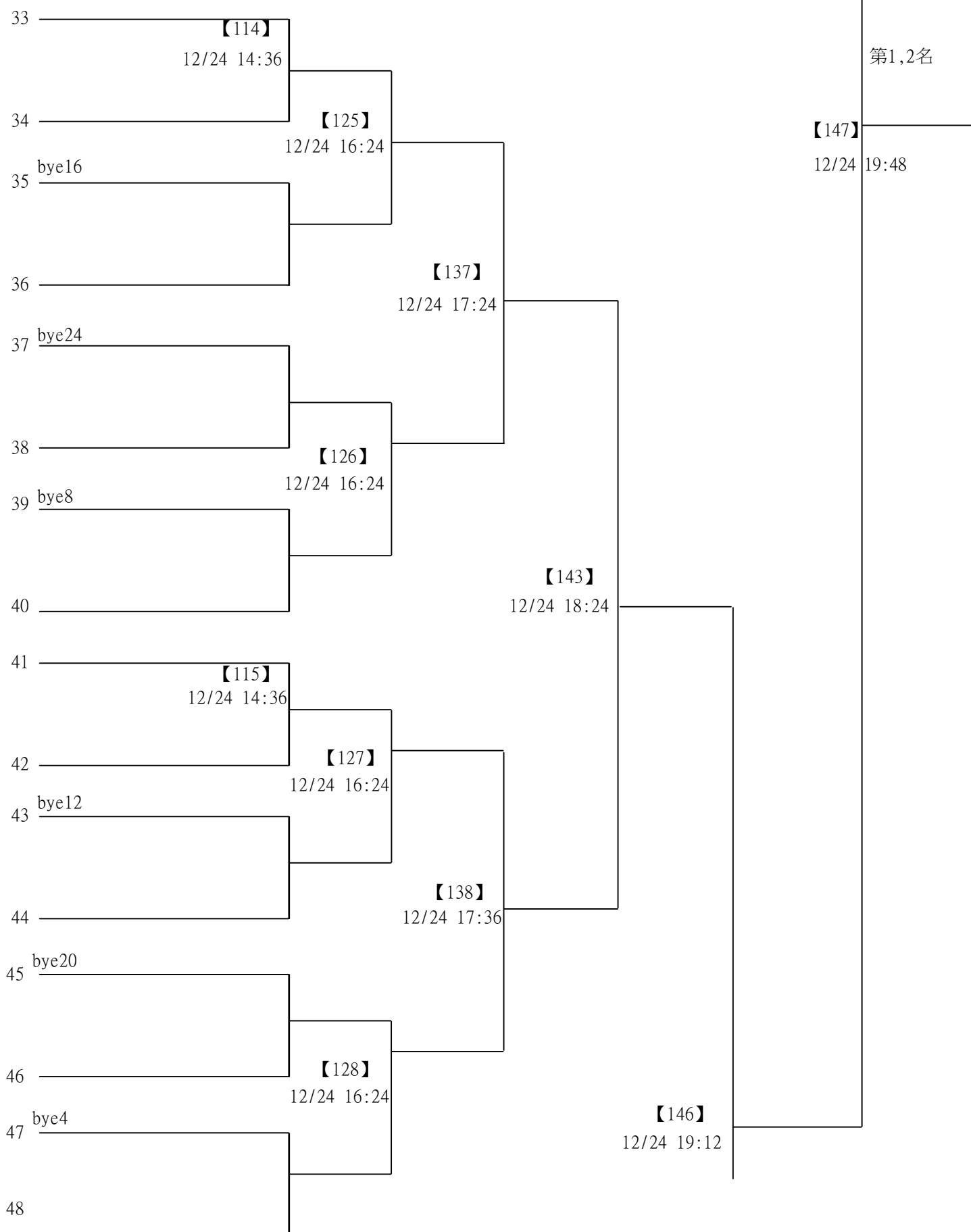

2022第三屆Yonex一線入魂全國羽球錦標賽

取16名

大專組男單

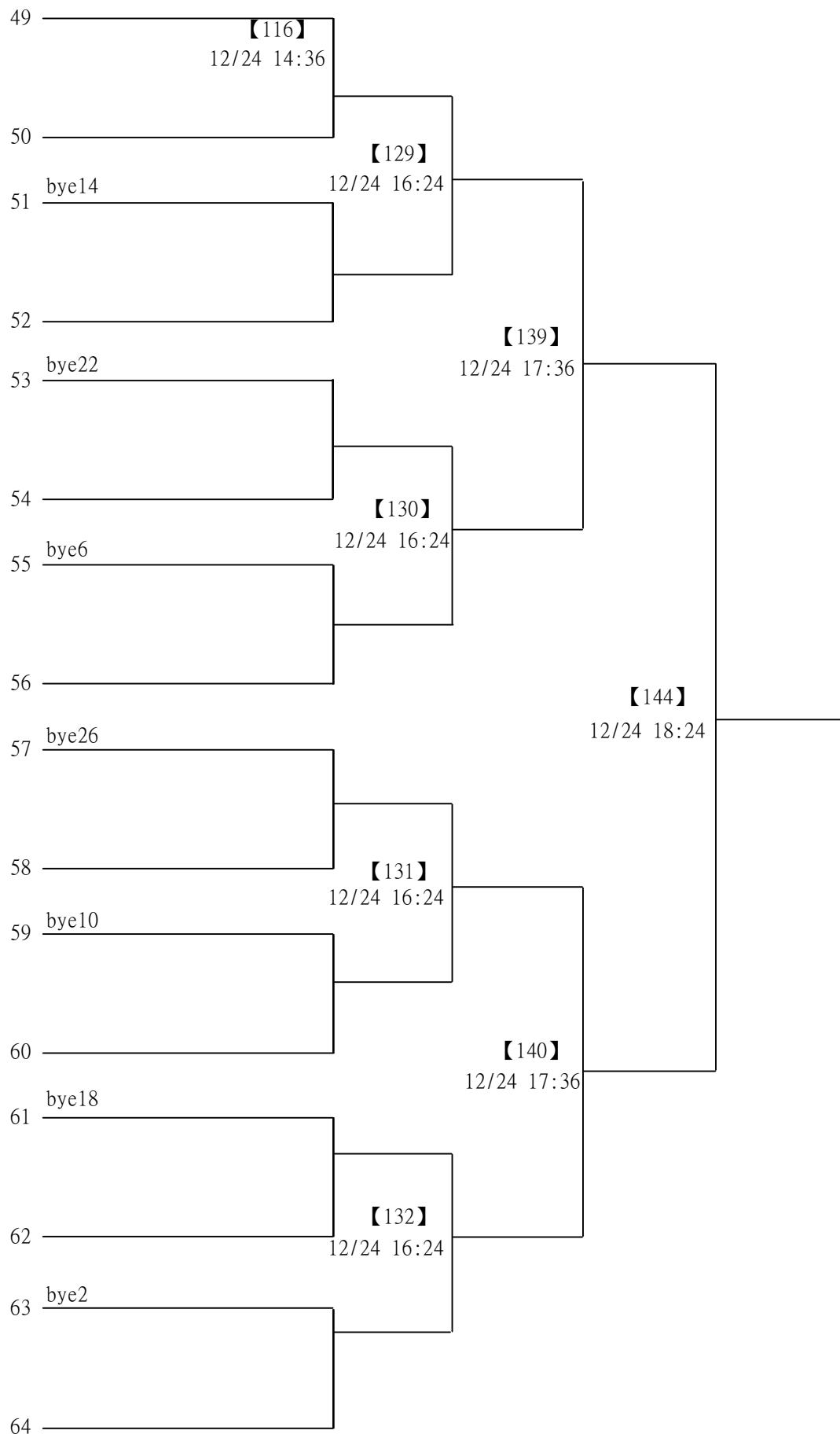

2022第三屆Yonex一線入魂全國羽球錦標賽

取4名

單兵作戰組(30歲(含)以下)女單 共23籤

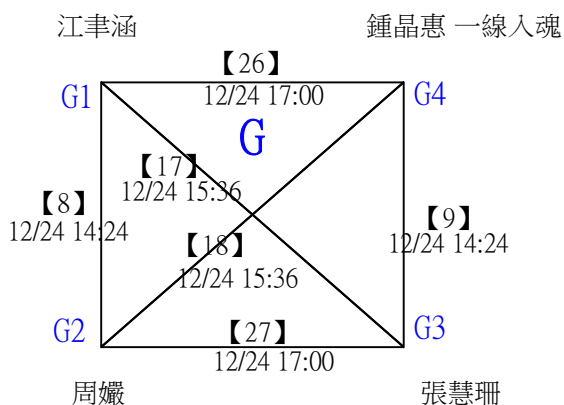
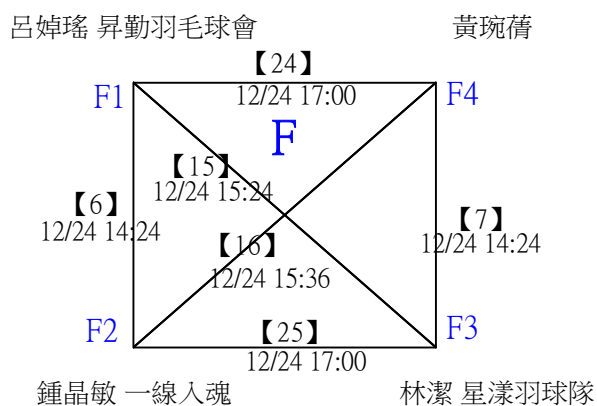
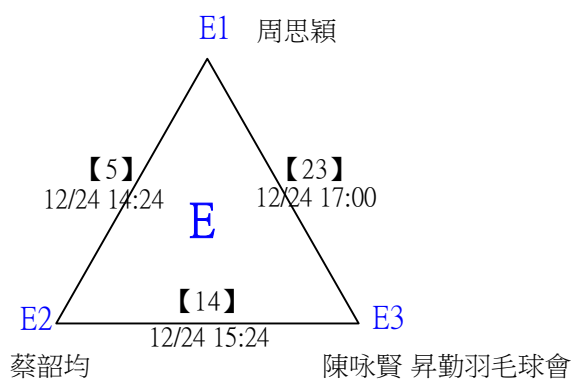
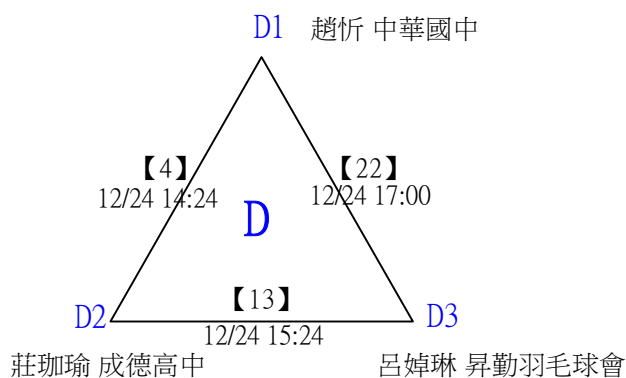
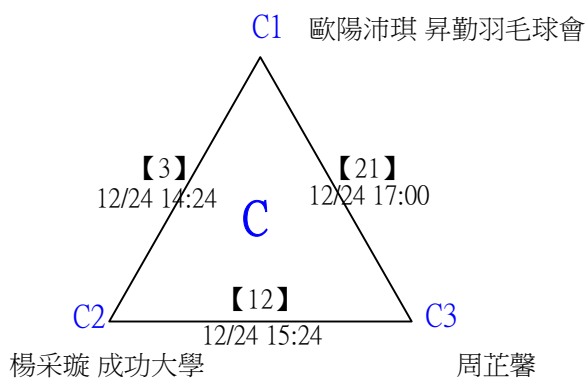
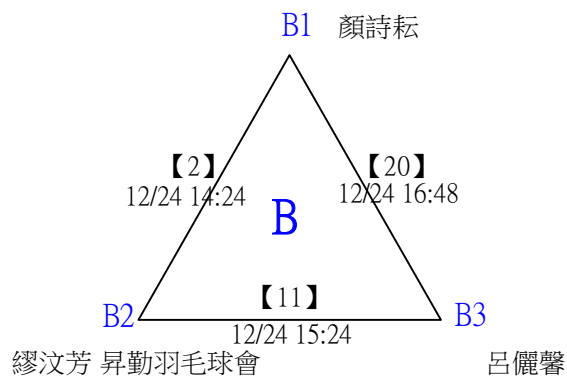
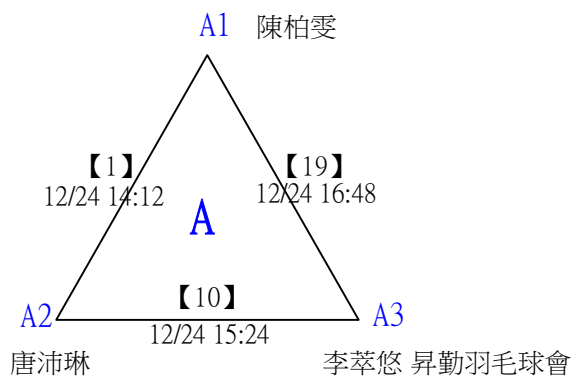

2022第三屆Yonex一線入魂全國羽球錦標賽

取4名

單兵作戰組(30歲(含)以下)女單

三角取一，四角取二，抽籤決定位置。

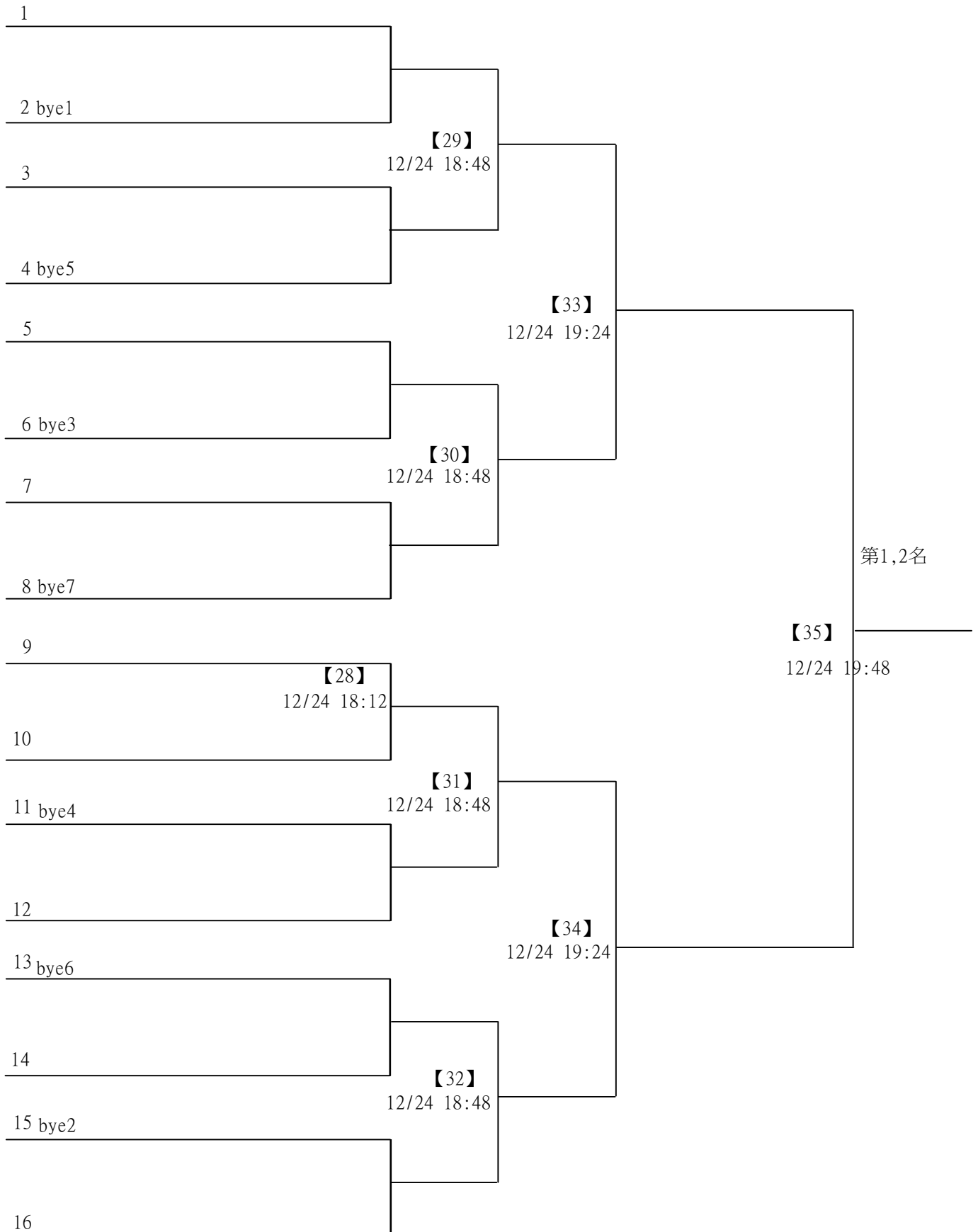

2022第三屆Yonex一線入魂全國羽球錦標賽

取16名

單兵作戰組(30歲(含)以下)男單 共127籤

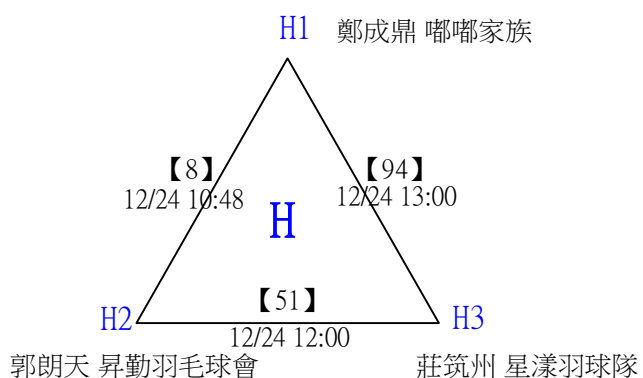
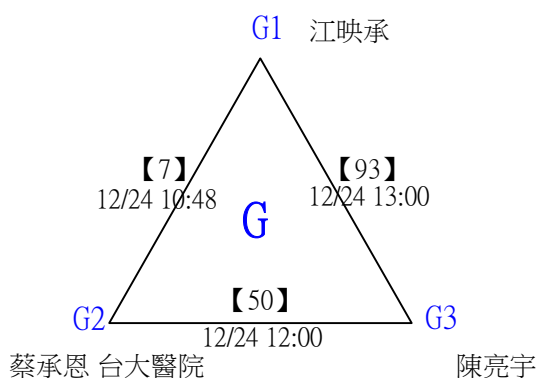
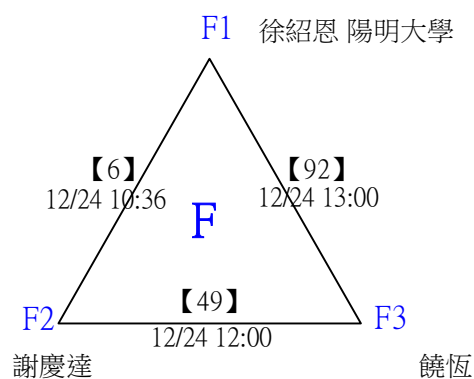
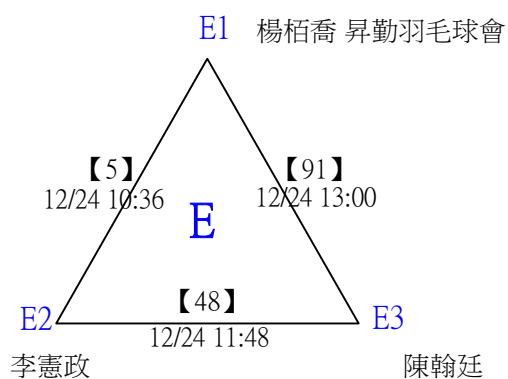
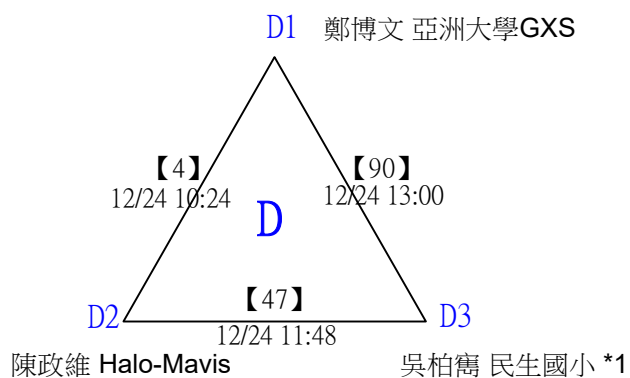
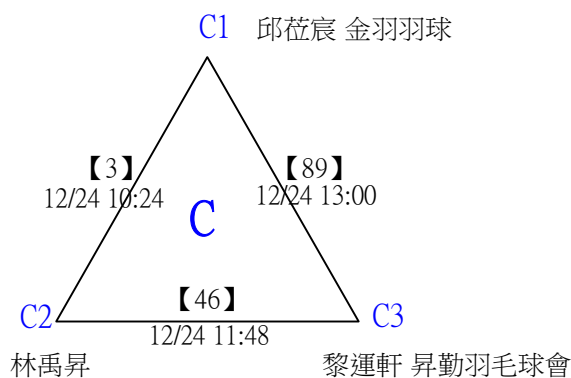
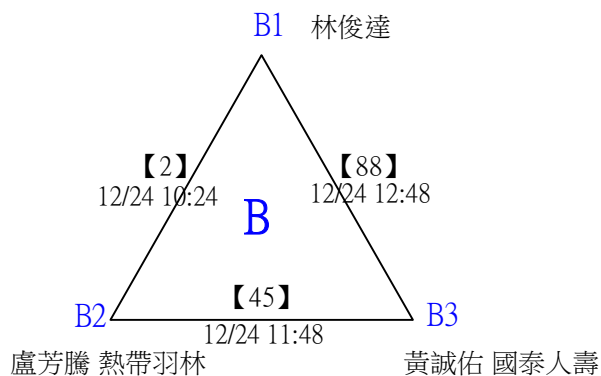
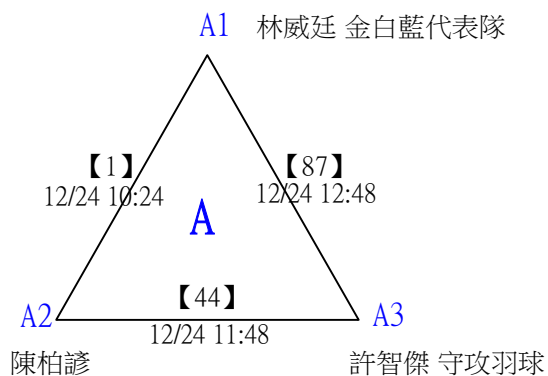

2022第三屆Yonex一線入魂全國羽球錦標賽

取16名

單兵作戰組(30歲(含)以下)男單 共127籤

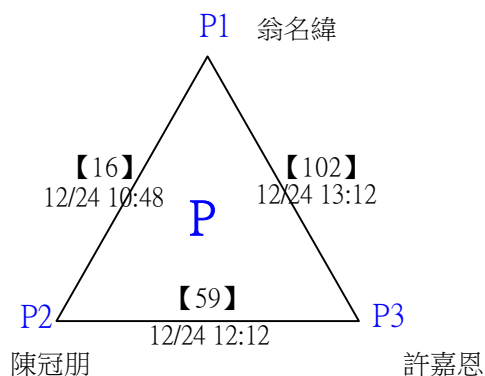
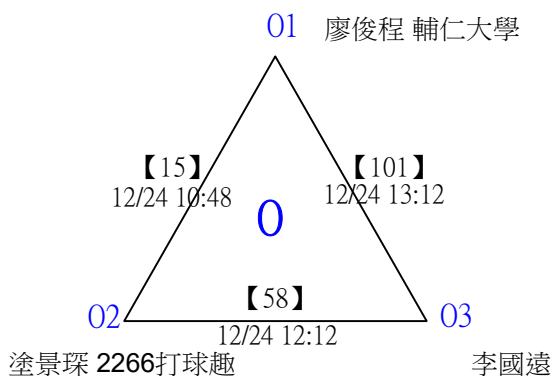
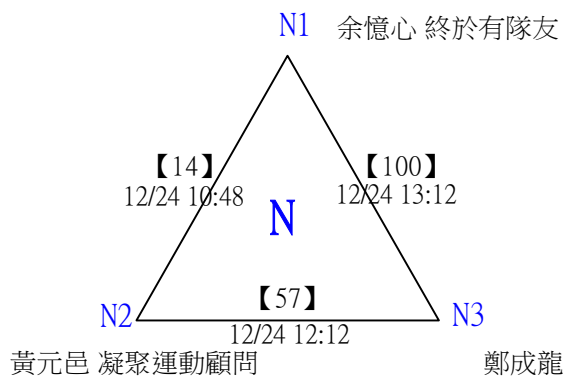
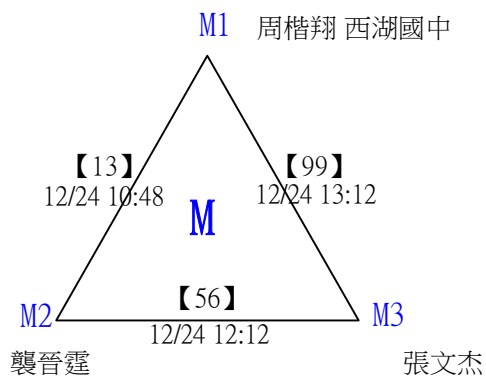
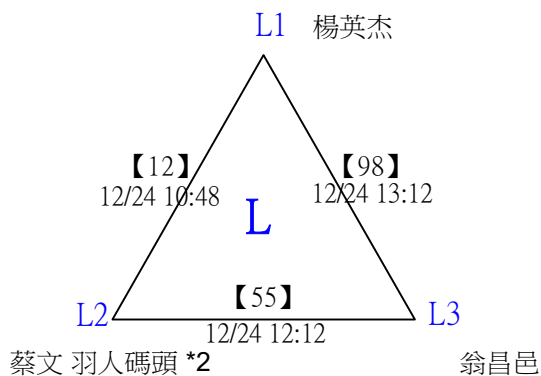
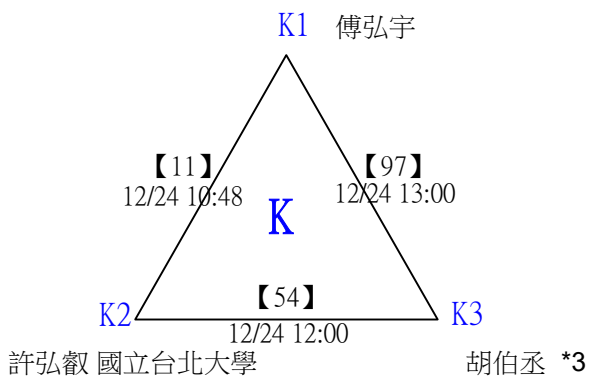
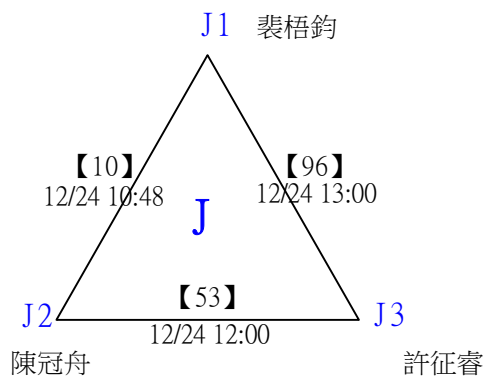
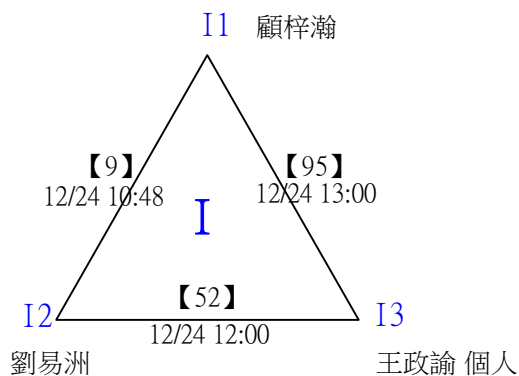

2022第三屆Yonex一線入魂全國羽球錦標賽

取16名

單兵作戰組(30歲(含)以下)男單 共127籤

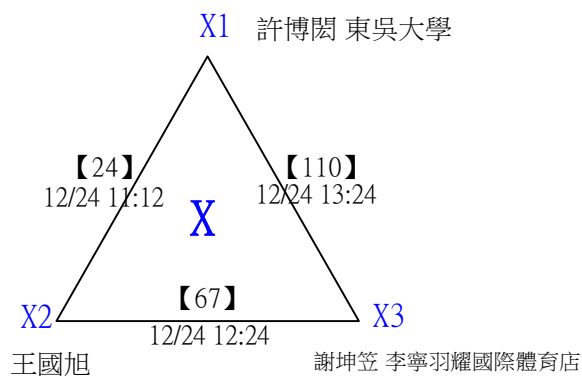
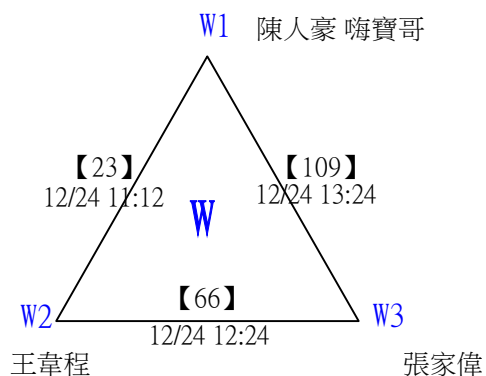
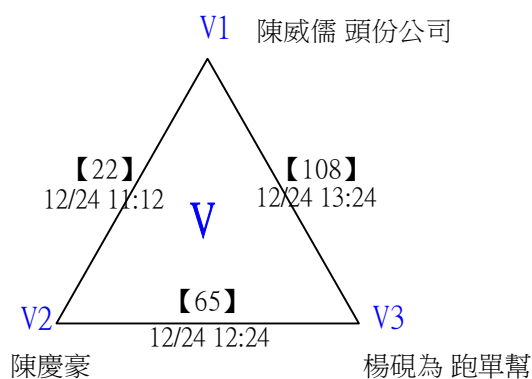
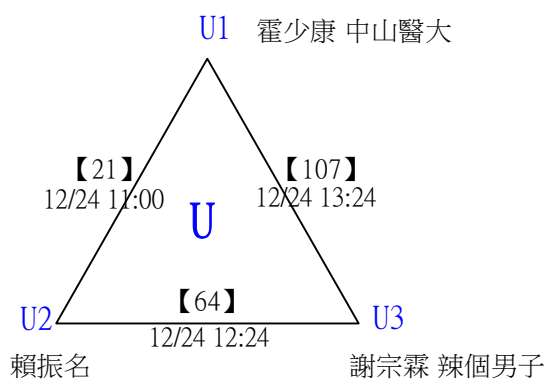
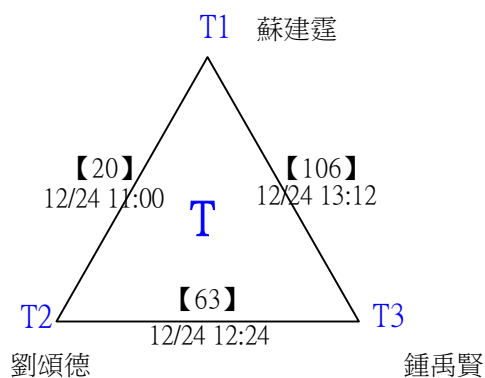
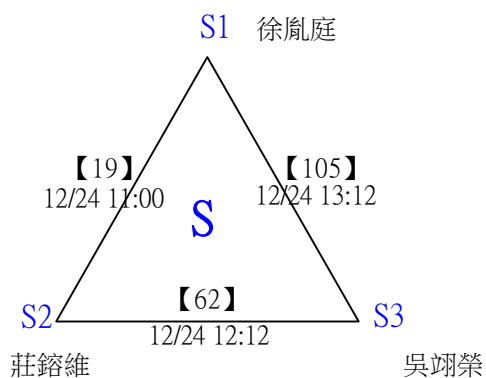
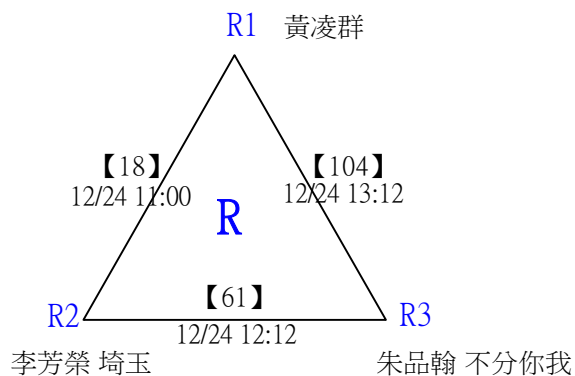
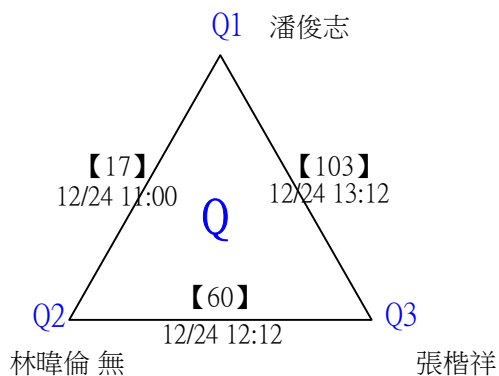

2022第三屆Yonex一線入魂全國羽球錦標賽

取16名

單兵作戰組(30歲(含)以下)男單 共127籤

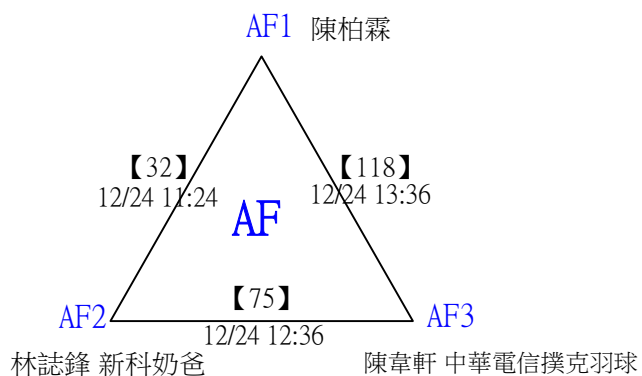
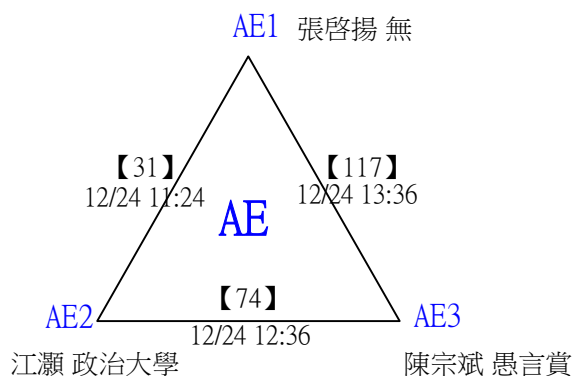
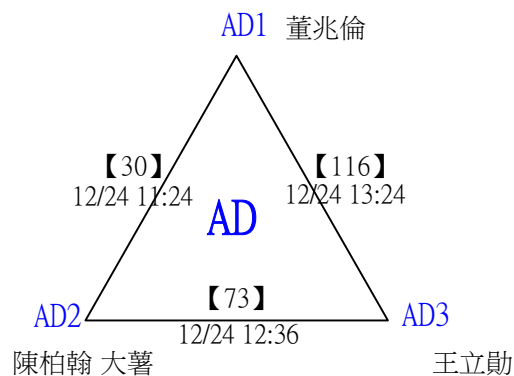
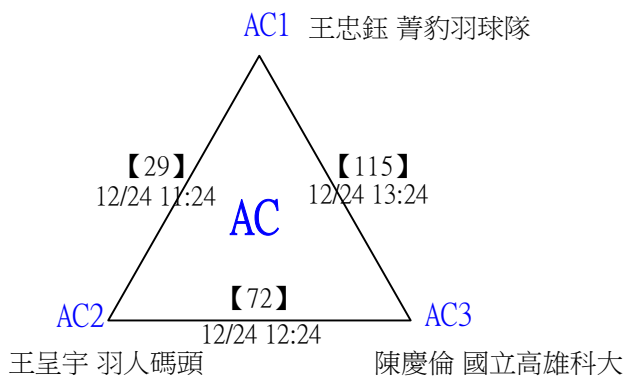
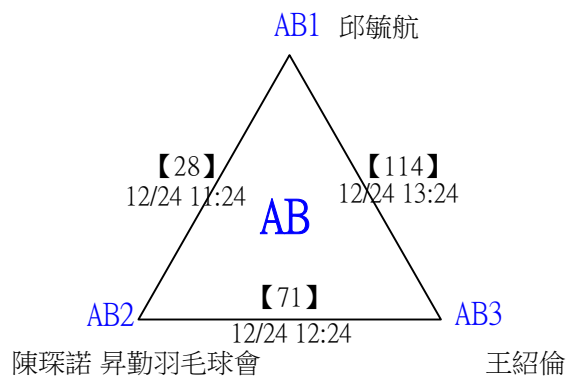
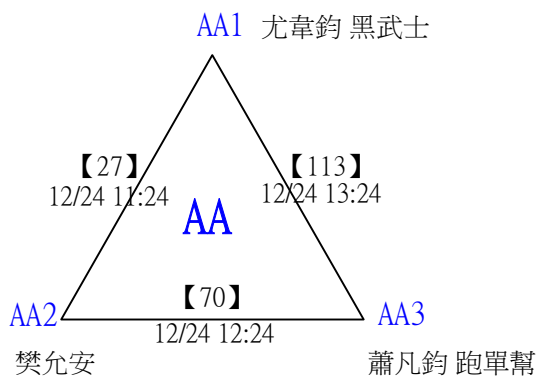
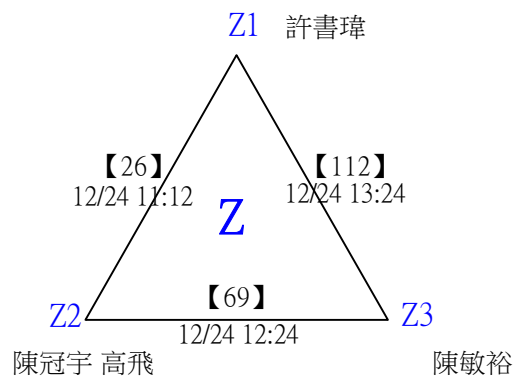
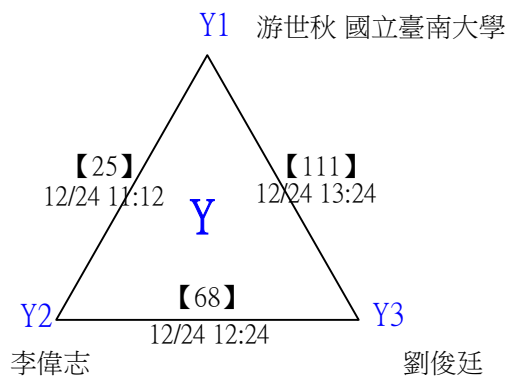

2022第三屆Yonex一線入魂全國羽球錦標賽

取16名

單兵作戰組(30歲(含)以下)男單

共127籤

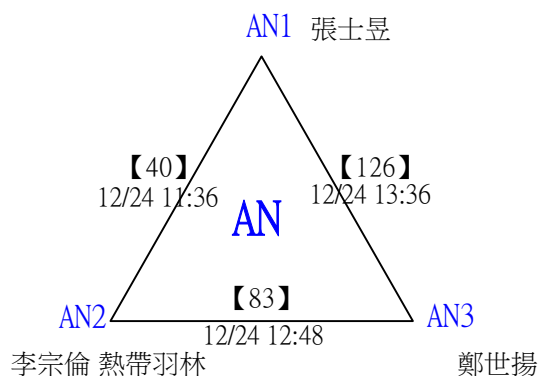
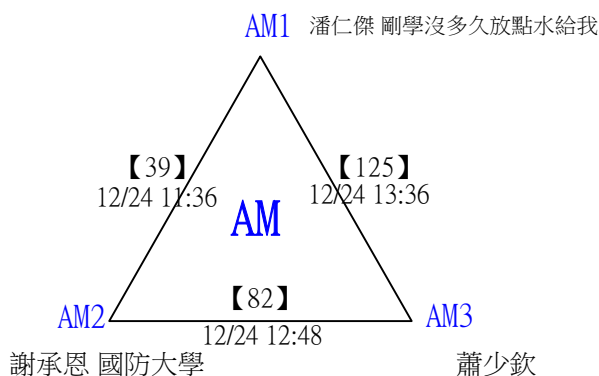
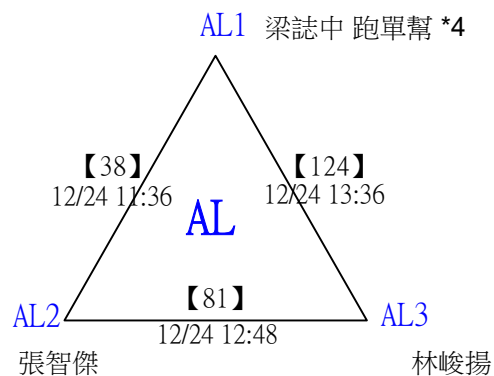
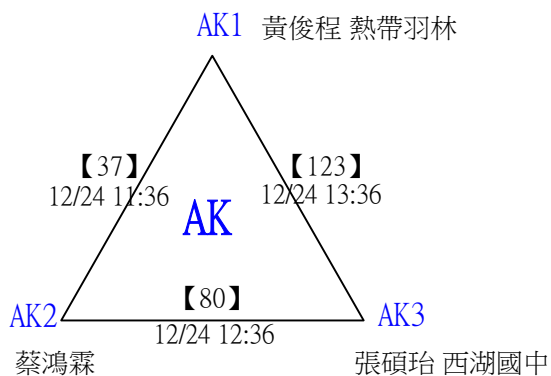
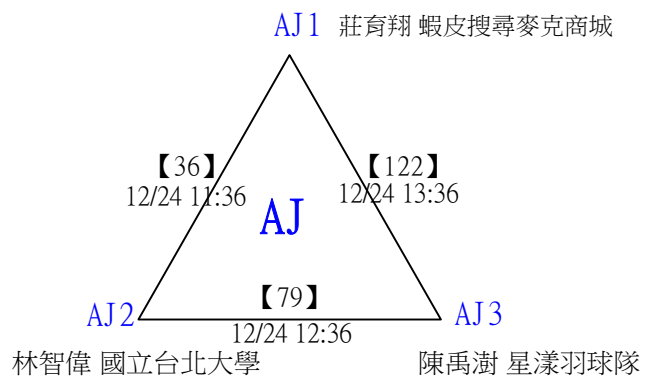
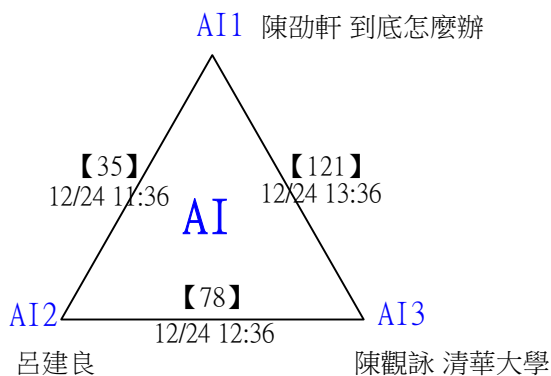
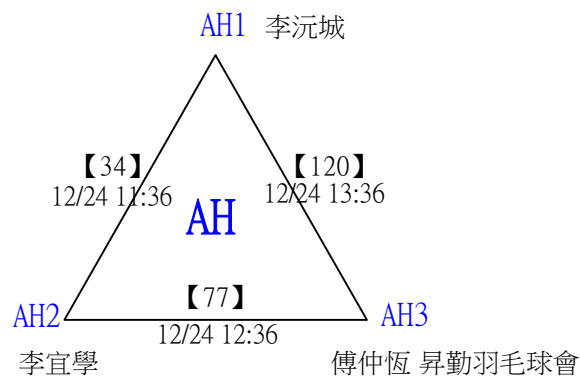
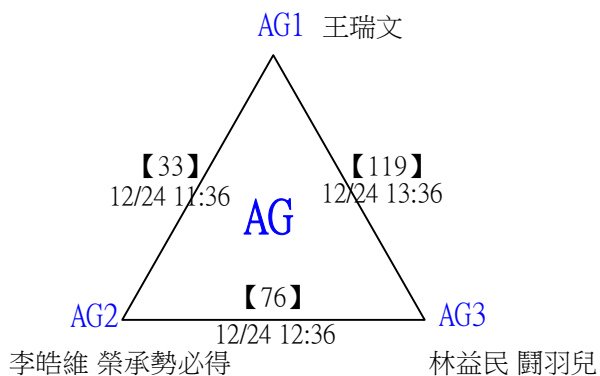

2022第三屆Yonex一線入魂全國羽球錦標賽

取16名

單兵作戰組(30歲(含)以下)男單 共127籤

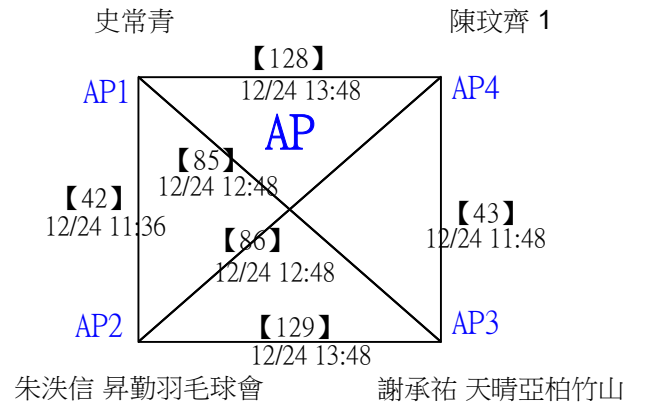
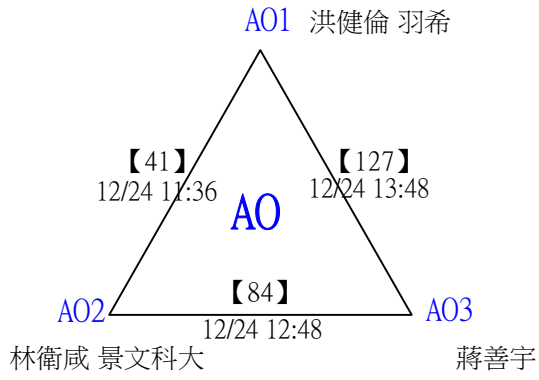

2022第三屆Yonex一線入魂全國羽球錦標賽

取16名

單兵作戰組(30歲(含)以下)男單

三角取一，四角取二，抽籤決定位置。

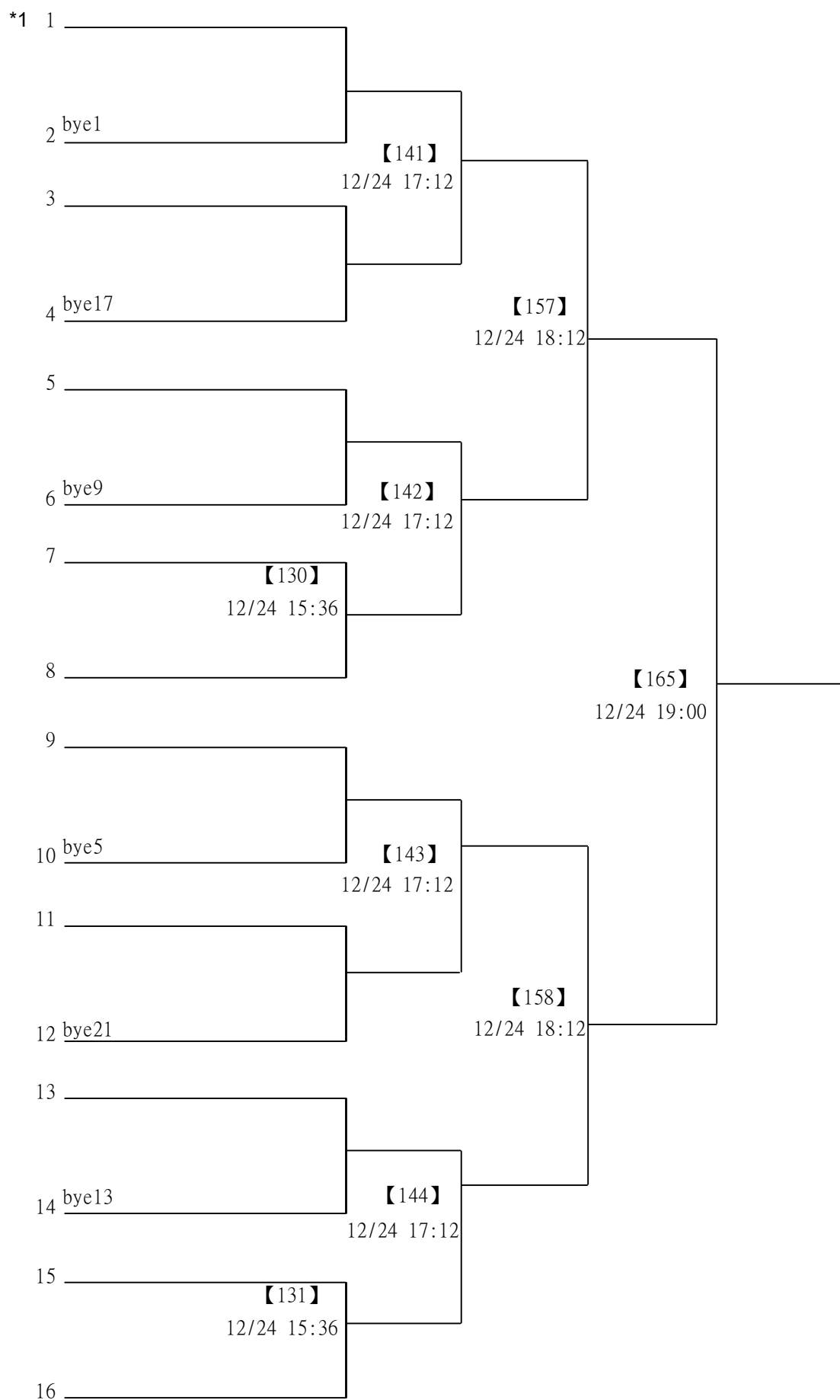

2022第三屆Yonex一線入魂全國羽球錦標賽

取16名

單兵作戰組(30歲(含)以下)男單

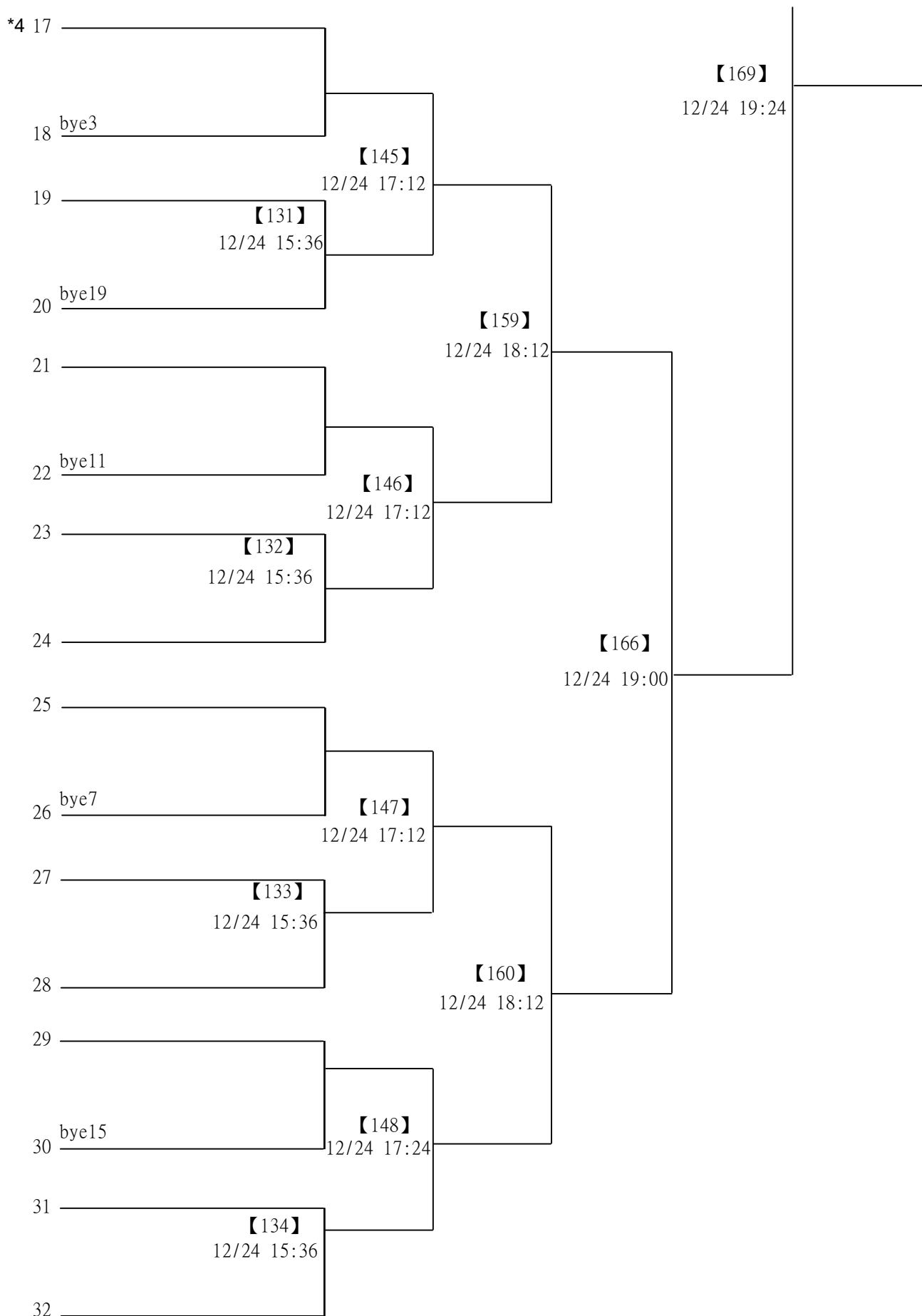

2022第三屆Yonex一線入魂全國羽球錦標賽

取16名

單兵作戰組(30歲(含)以下)男單

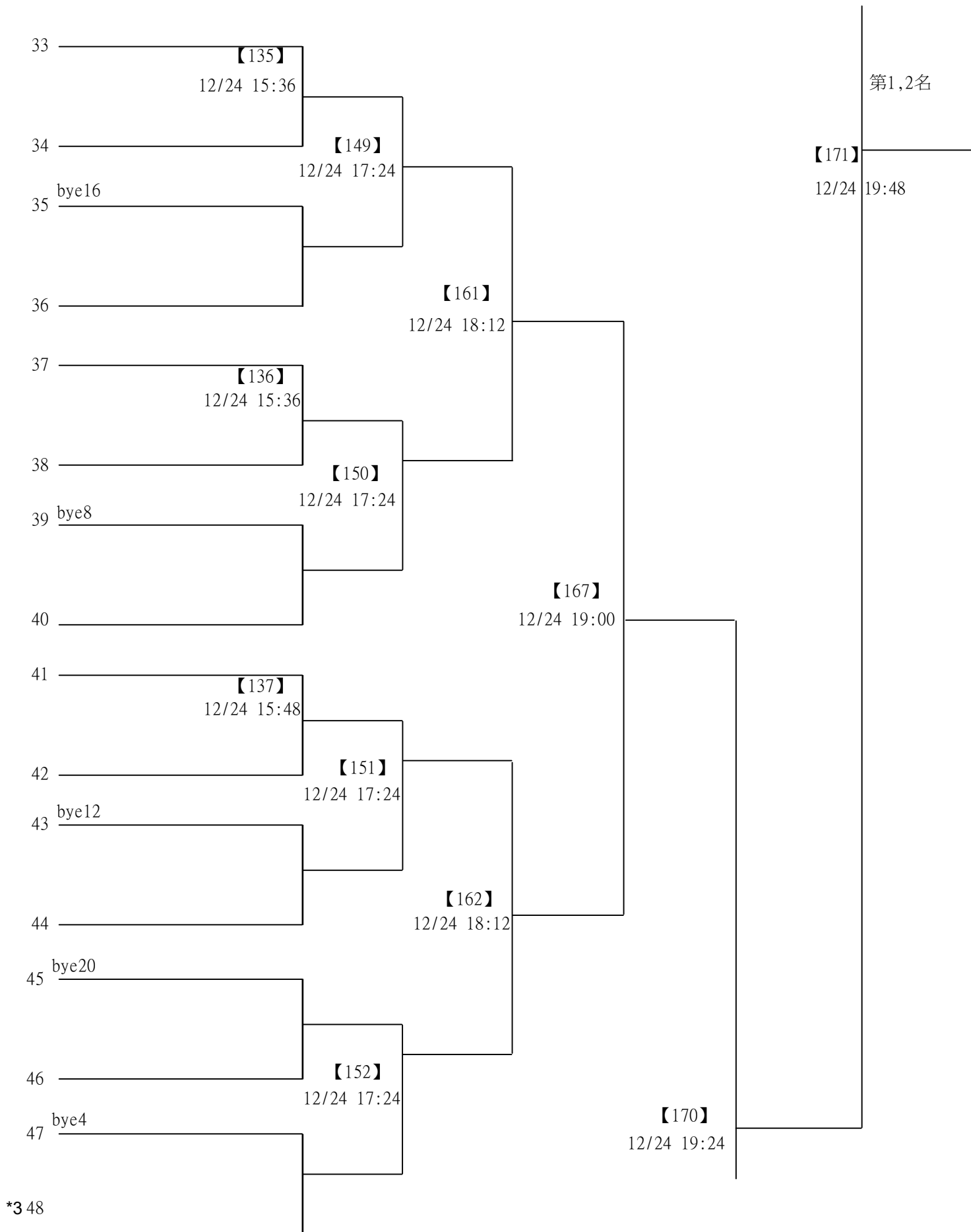

2022第三屆Yonex一線入魂全國羽球錦標賽

取16名

單兵作戰組(30歲(含)以下)男單

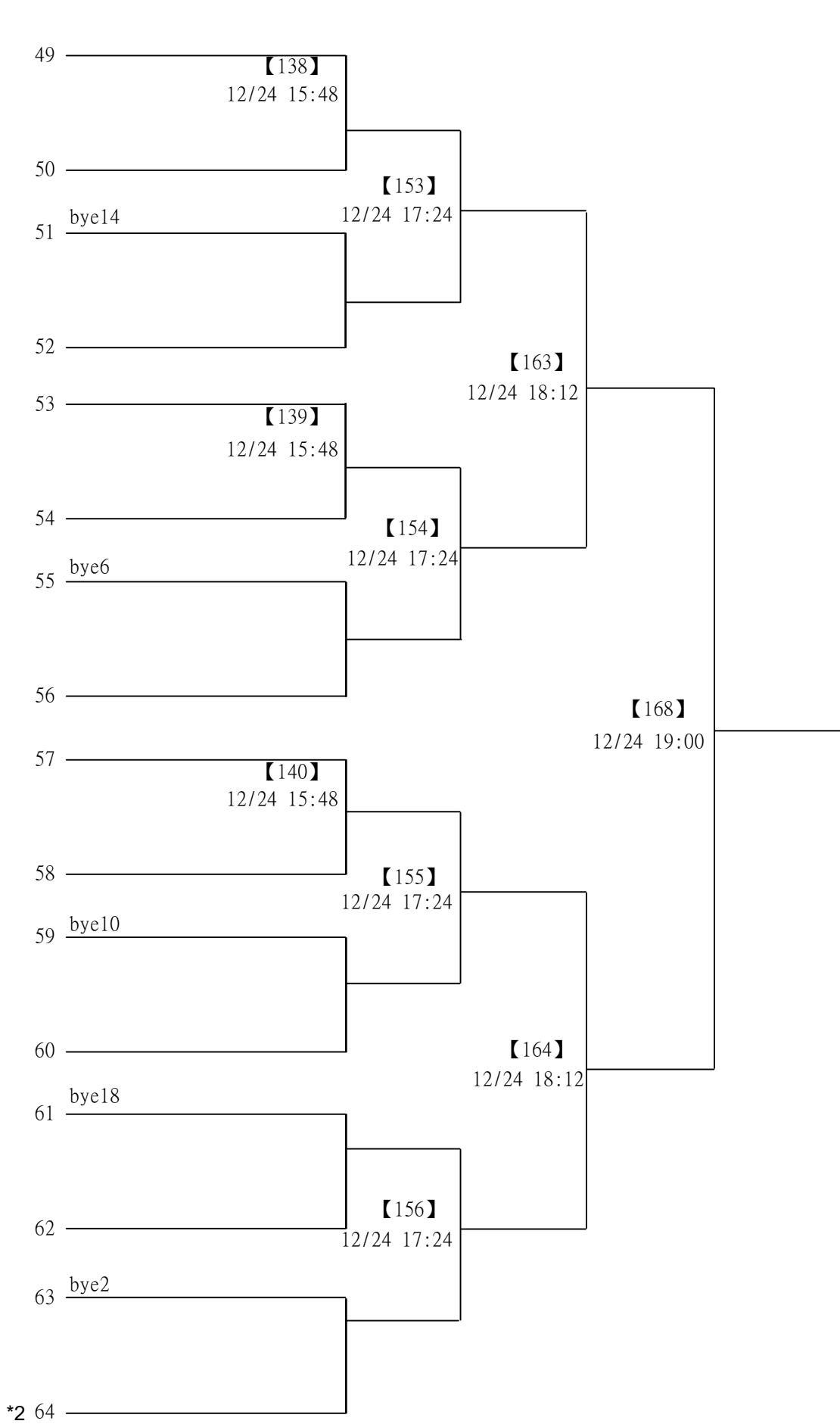

2022第三屆Yonex一線入魂全國羽球錦標賽

取2名

有夢最美組(31-39歲)女單 共7籤

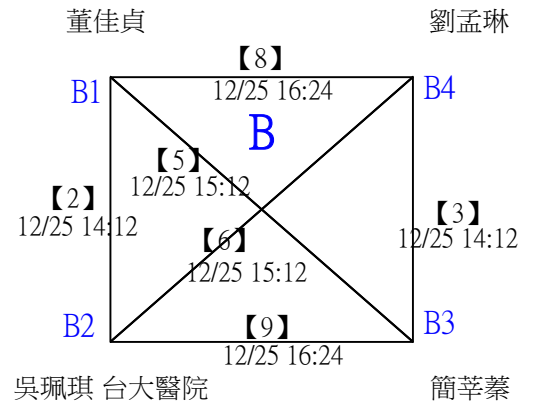
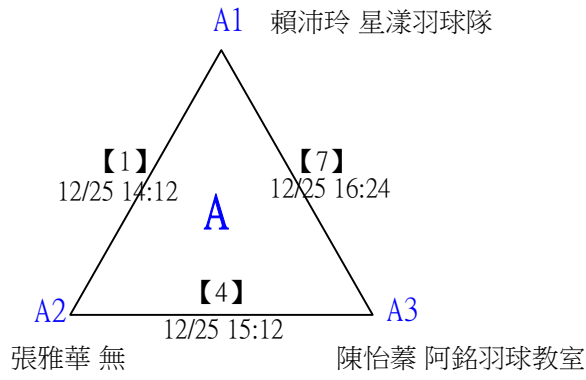

2022第三屆Yonex一線入魂全國羽球錦標賽

取2名

有夢最美組(31-39歲)女單

三角取一，四角取二，直接帶入。

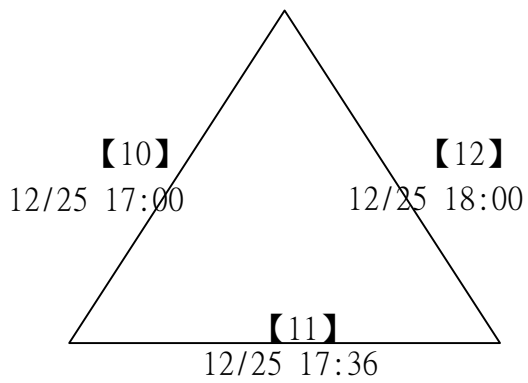

2022第三屆Yonex一線入魂全國羽球錦標賽

取8名

有夢最美組(31-39歲)男單 共63籤

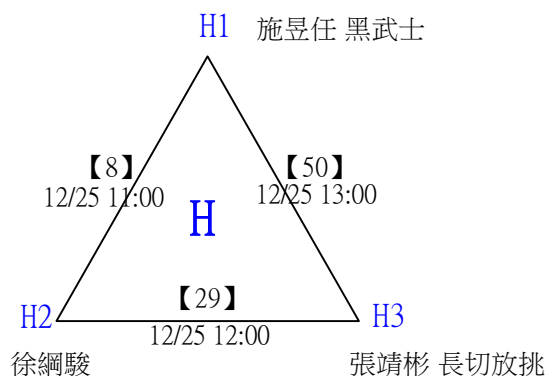
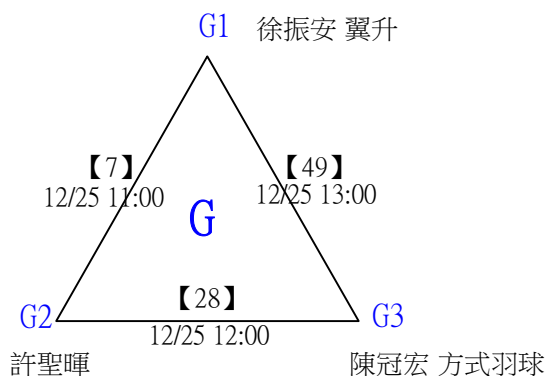
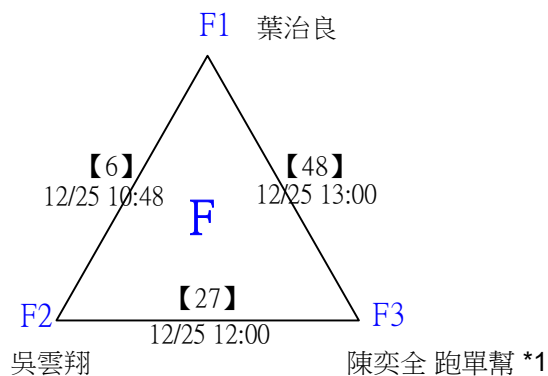
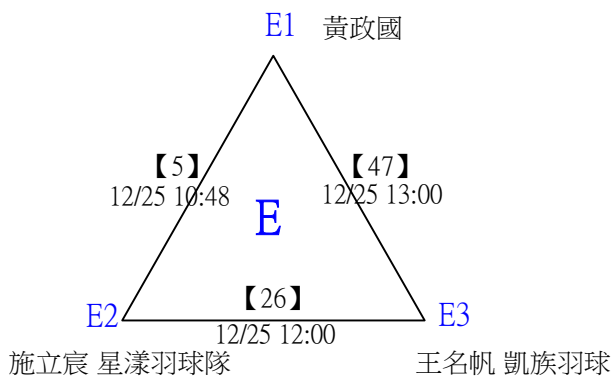
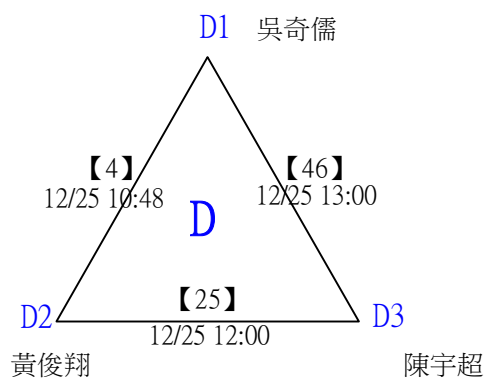
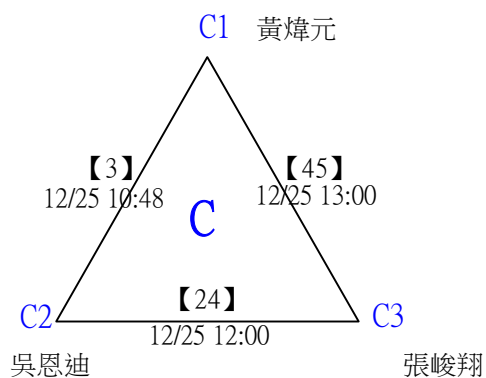
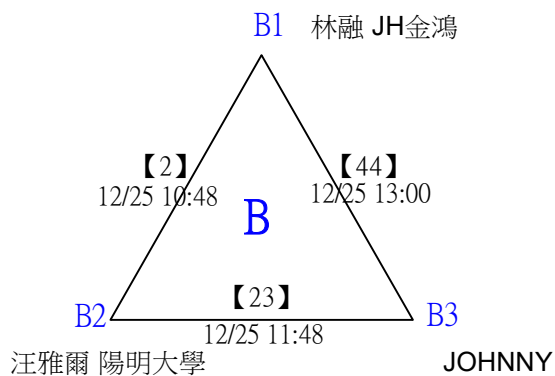
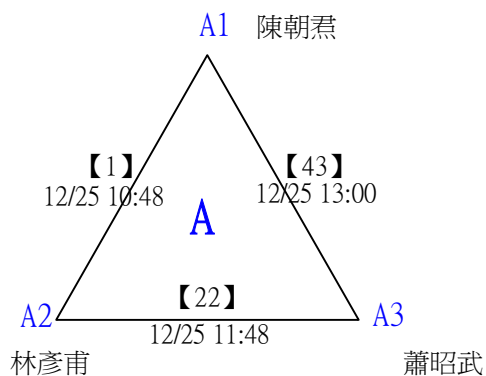

2022第三屆Yonex一線入魂全國羽球錦標賽

取8名

有夢最美組(31-39歲)男單 共63籤

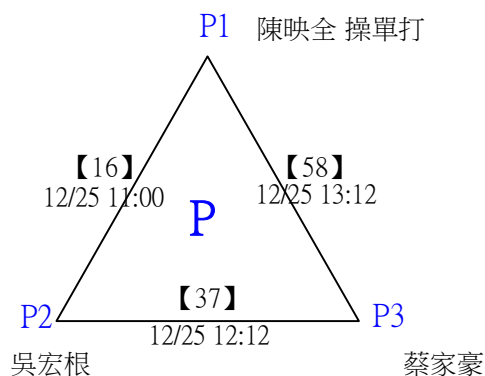
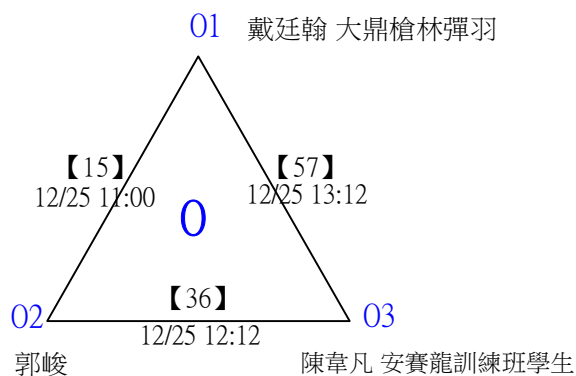
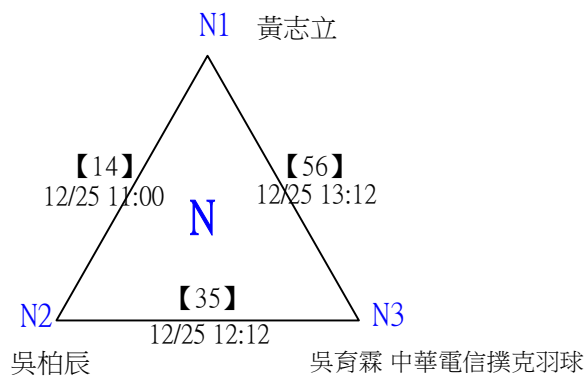
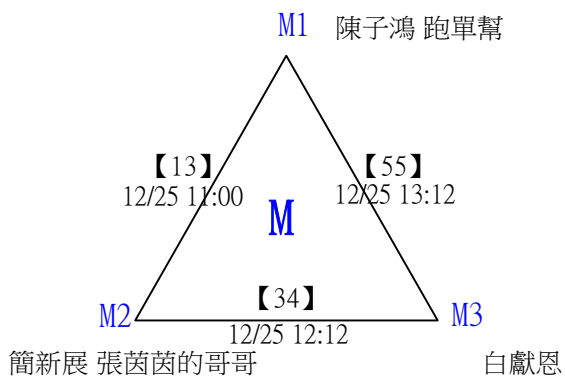
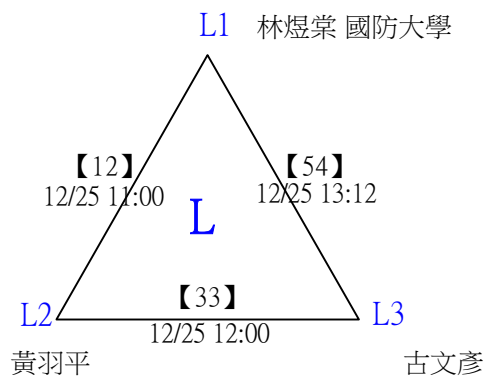
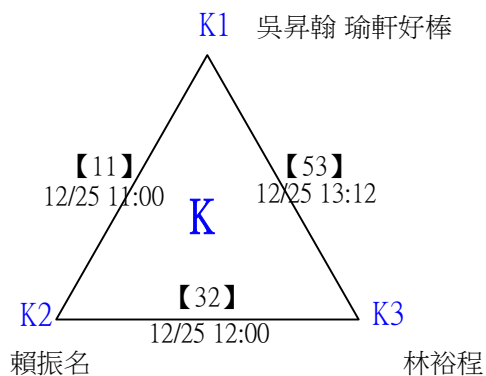
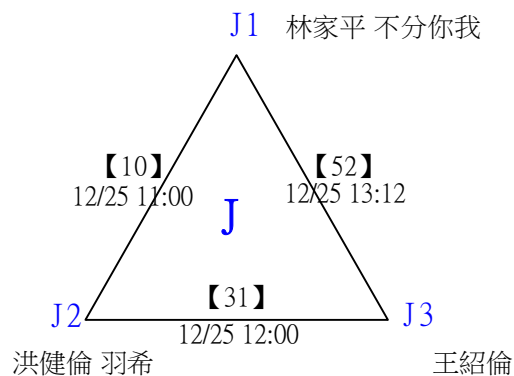
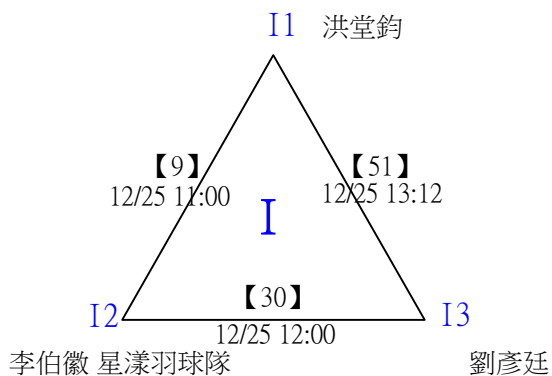

2022第三屆Yonex一線入魂全國羽球錦標賽

取8名

有夢最美組(31-39歲)男單 共63籤

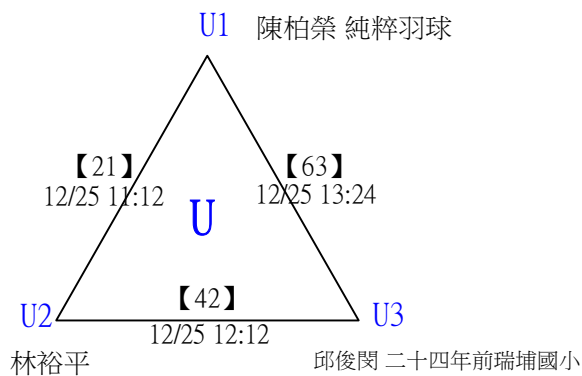
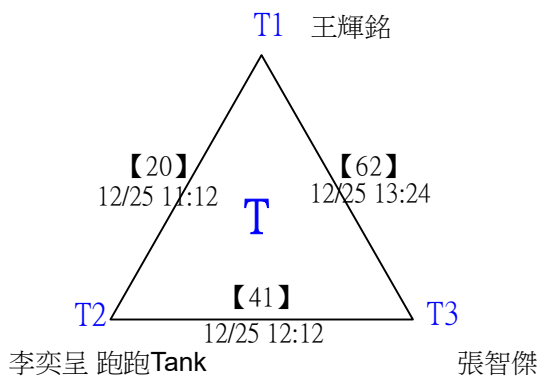
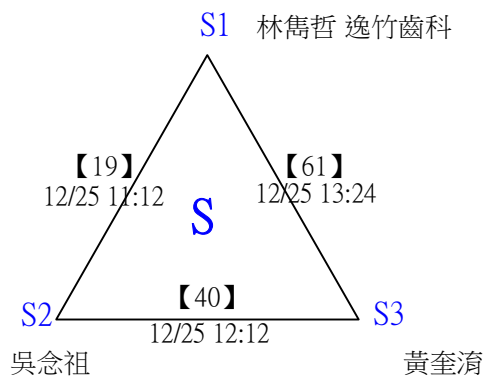
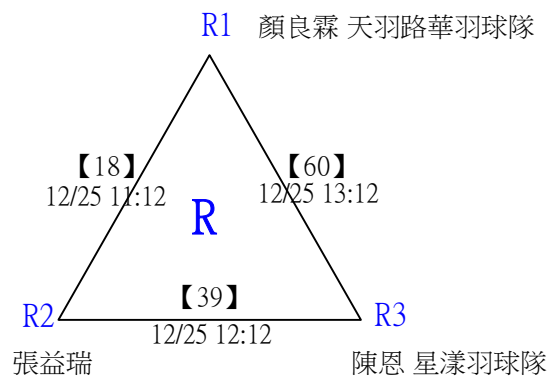
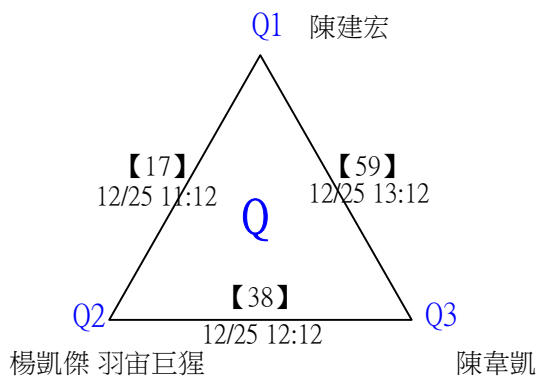

2022第三屆Yonex一線入魂全國羽球錦標賽

取8名

有夢最美組(31-39歲)男單

分組取一，抽籤決定位置。

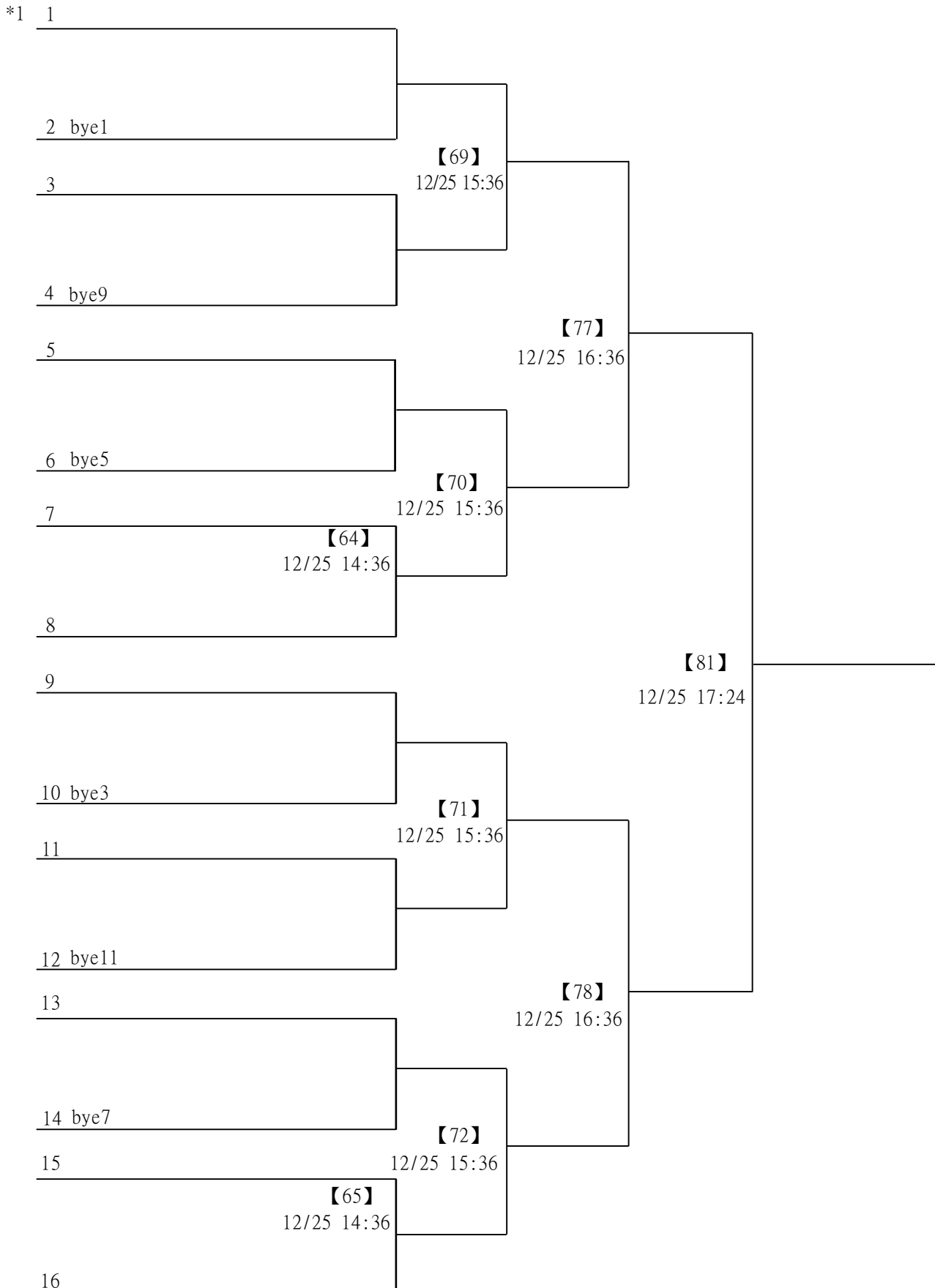

2022第三屆Yonex一線入魂全國羽球錦標賽

取8名

有夢最美組(31-39歲)男單

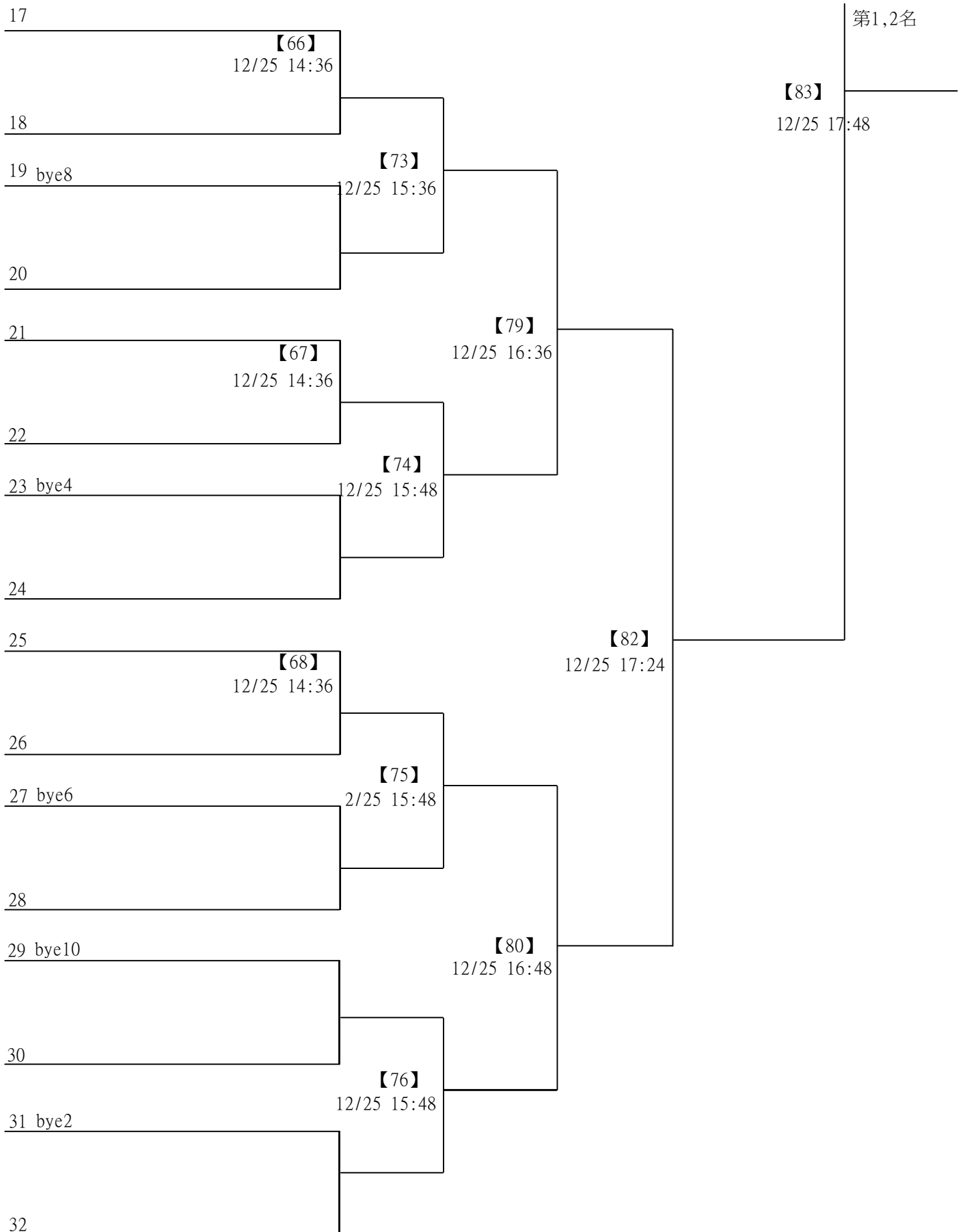

2022第三屆Yonex一線入魂全國羽球錦標賽

取4名

還沒放棄組(40-49歲)女單 共19籤

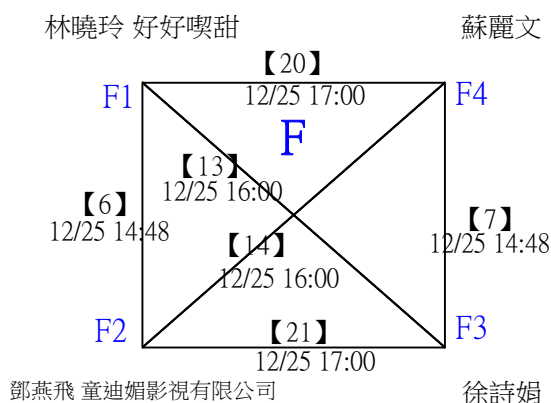
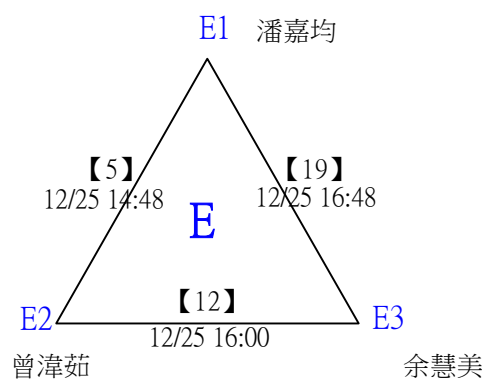
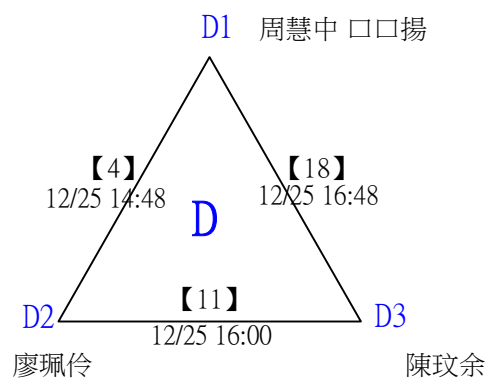
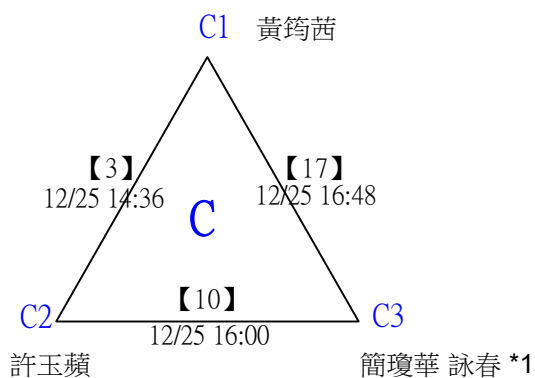
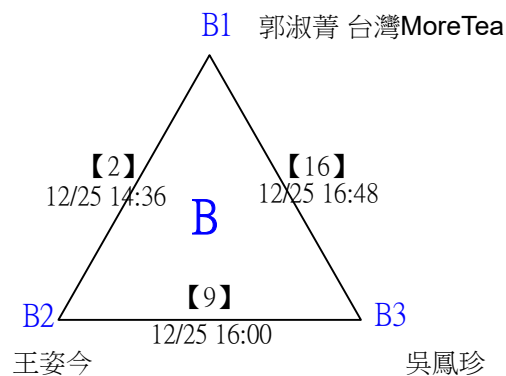
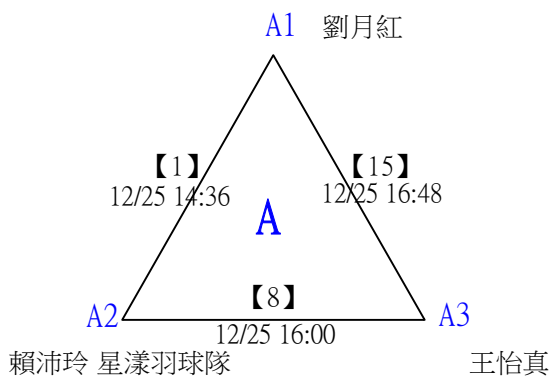

2022第三屆Yonex一線入魂全國羽球錦標賽

取4名

還沒放棄組(40-49歲)女單

三角取一，四角取二，抽籤決定位置。

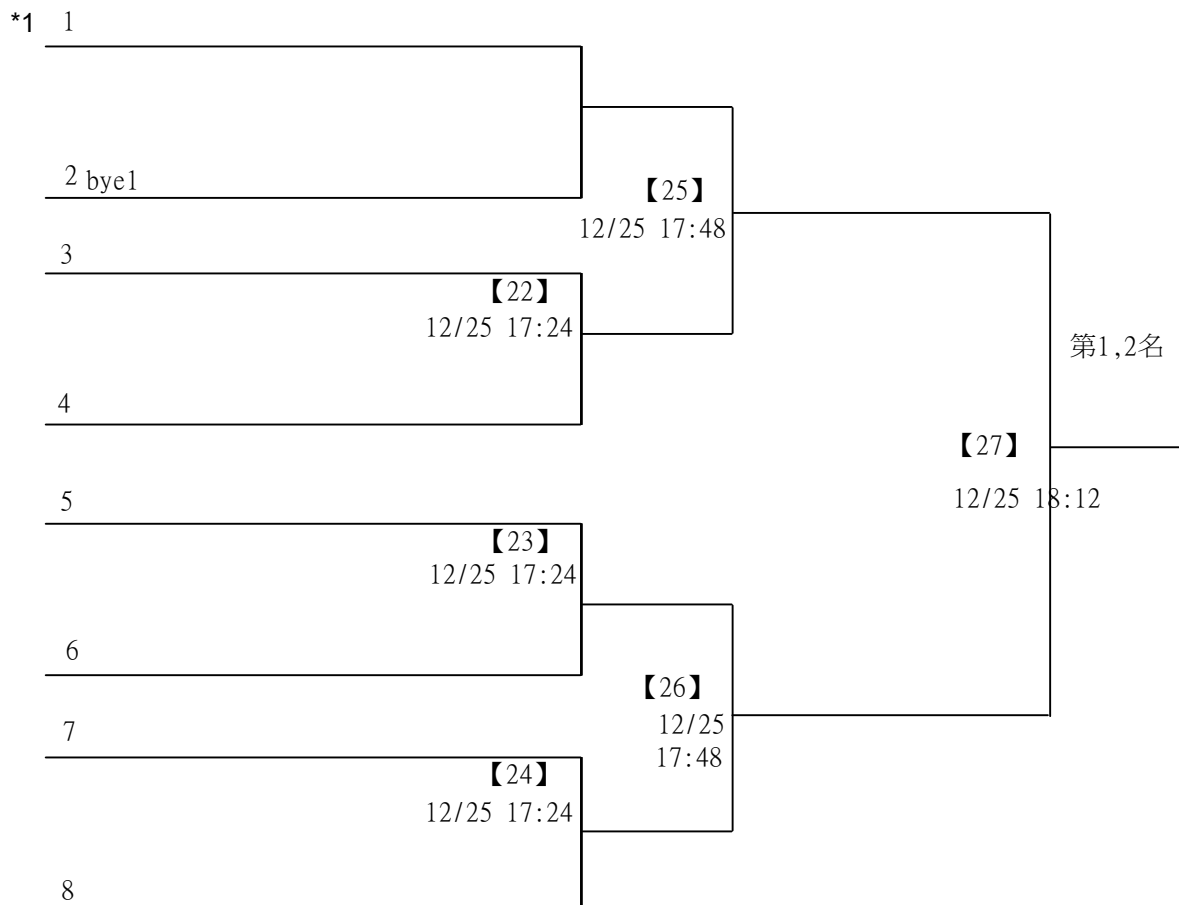

2022第三屆Yonex一線入魂全國羽球錦標賽

取8名

還沒放棄組(40-49歲)男單 共51籤

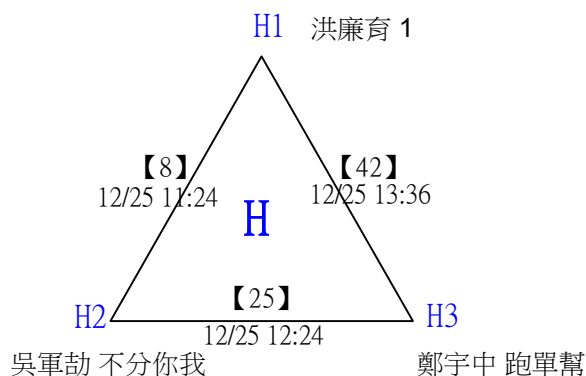
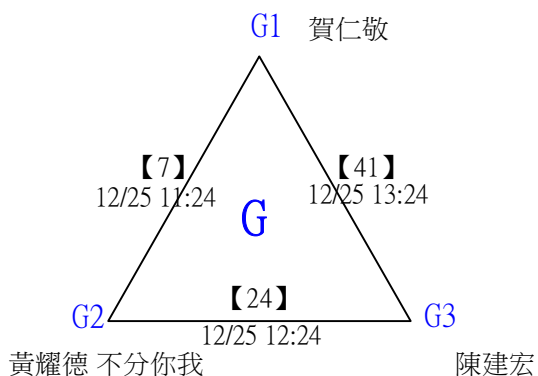
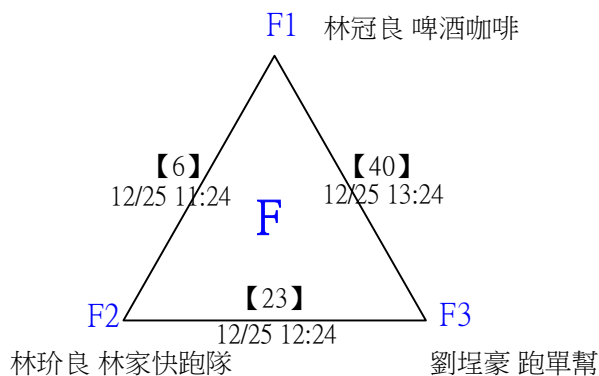
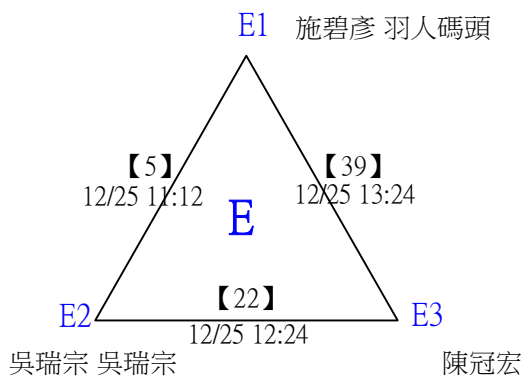
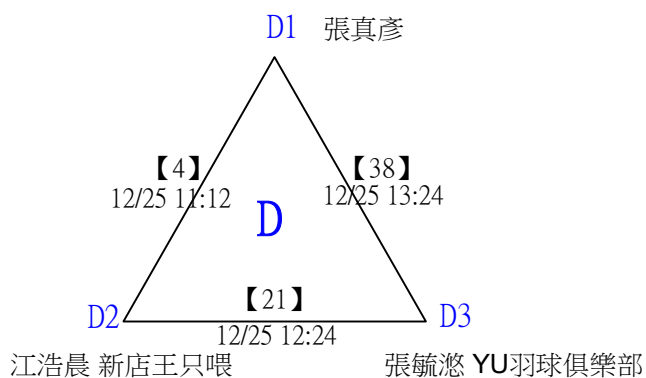
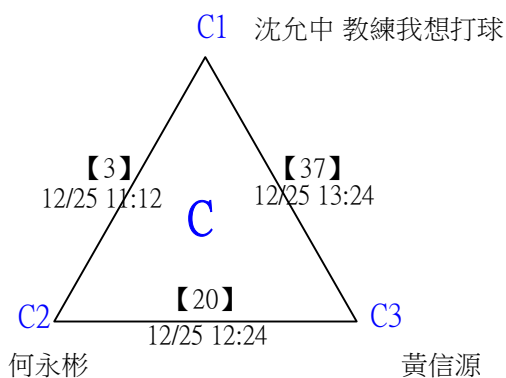
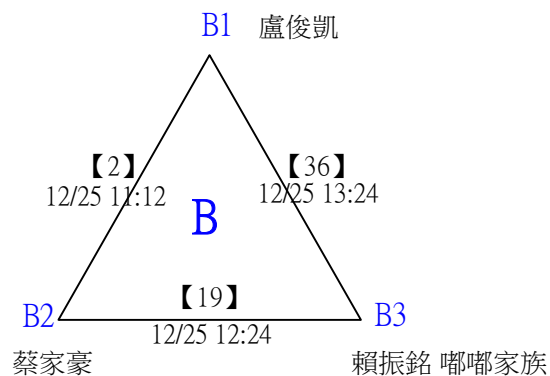
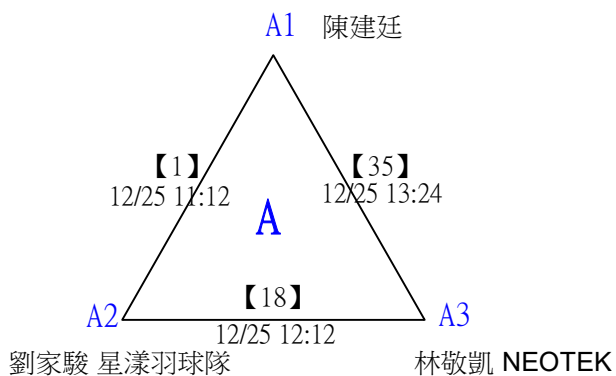

2022第三屆Yonex一線入魂全國羽球錦標賽

取8名

還沒放棄組(40-49歲)男單 共51籤

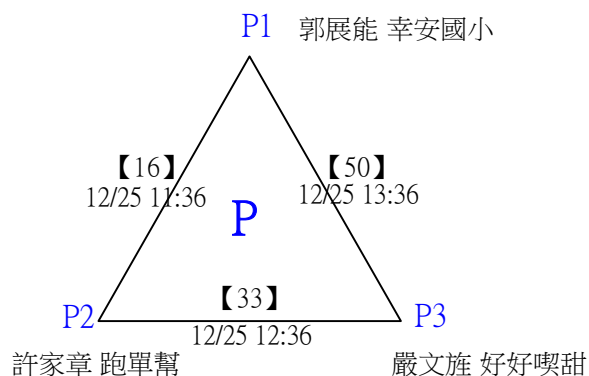
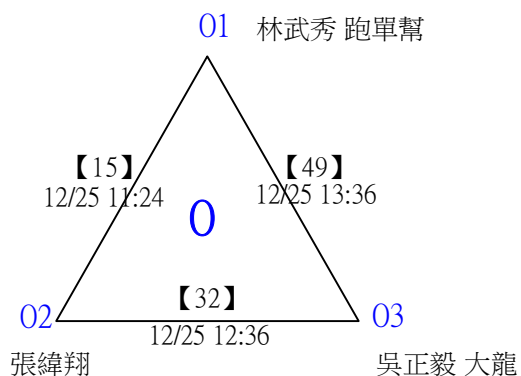
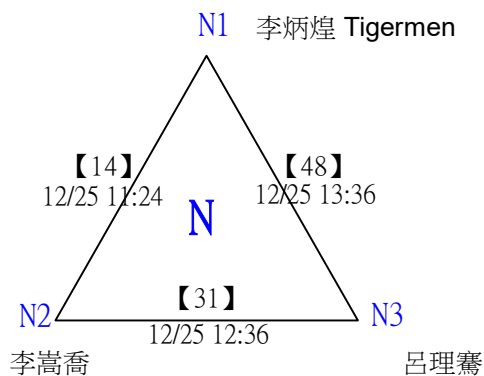
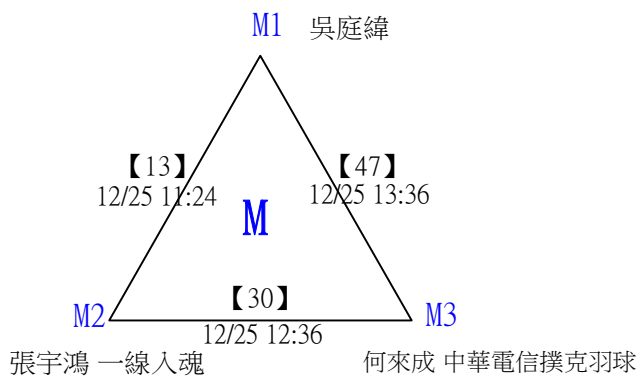
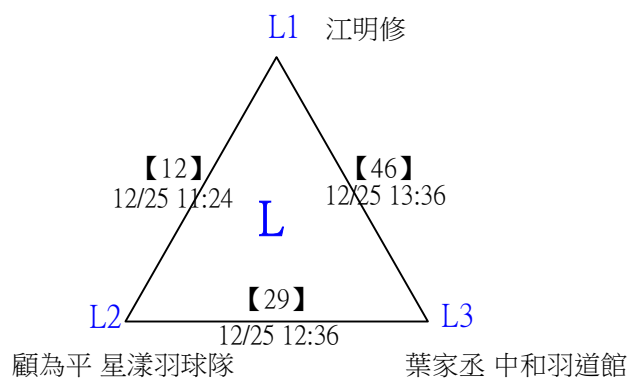
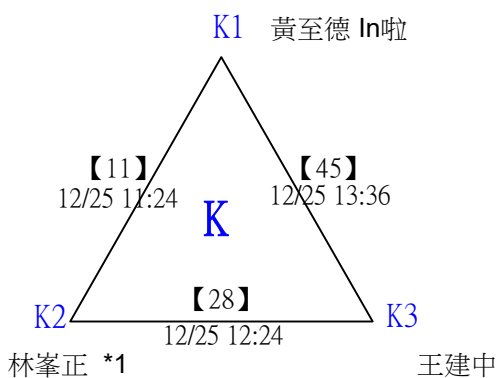
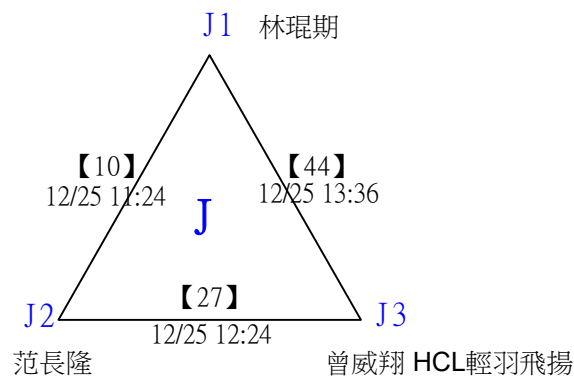
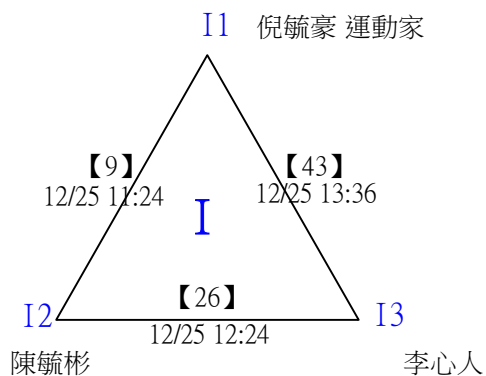

2022第三屆Yonex一線入魂全國羽球錦標賽

取8名

還沒放棄組(40-49歲)男單 共51籤

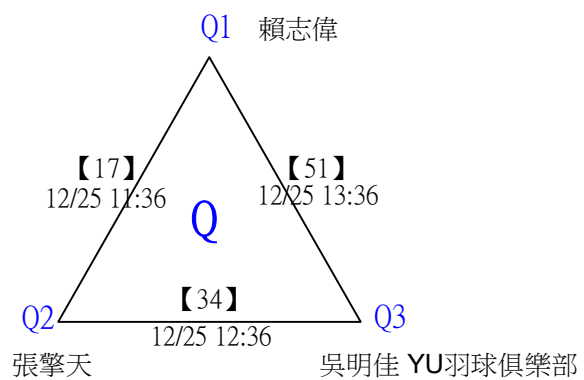

2022第三屆Yonex一線入魂全國羽球錦標賽

取8名

還沒放棄組(40-49歲)男單

分組取一，抽籤決定位置。

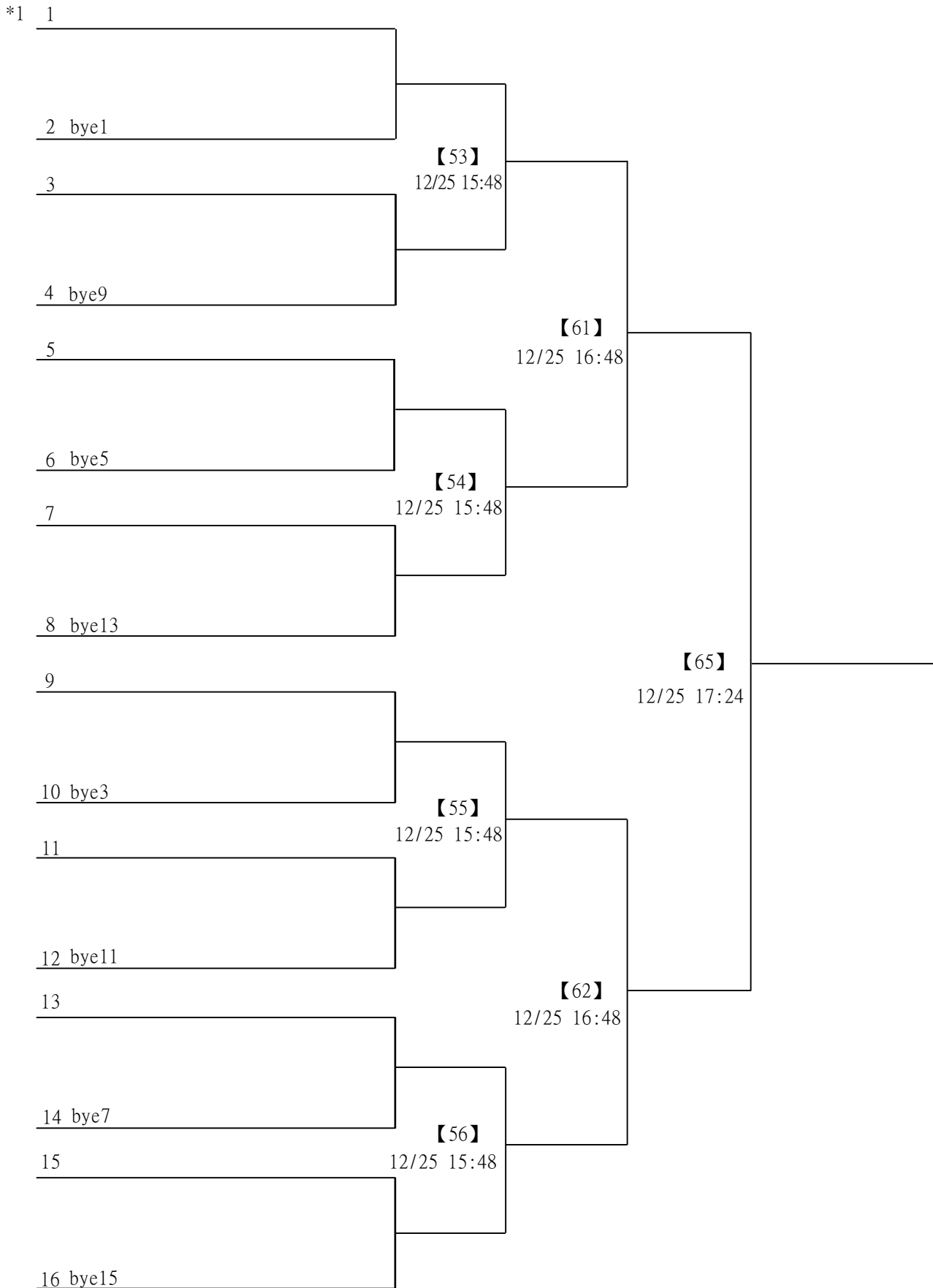

2022第三屆Yonex一線入魂全國羽球錦標賽

取8名

還沒放棄組(40-49歲)男單

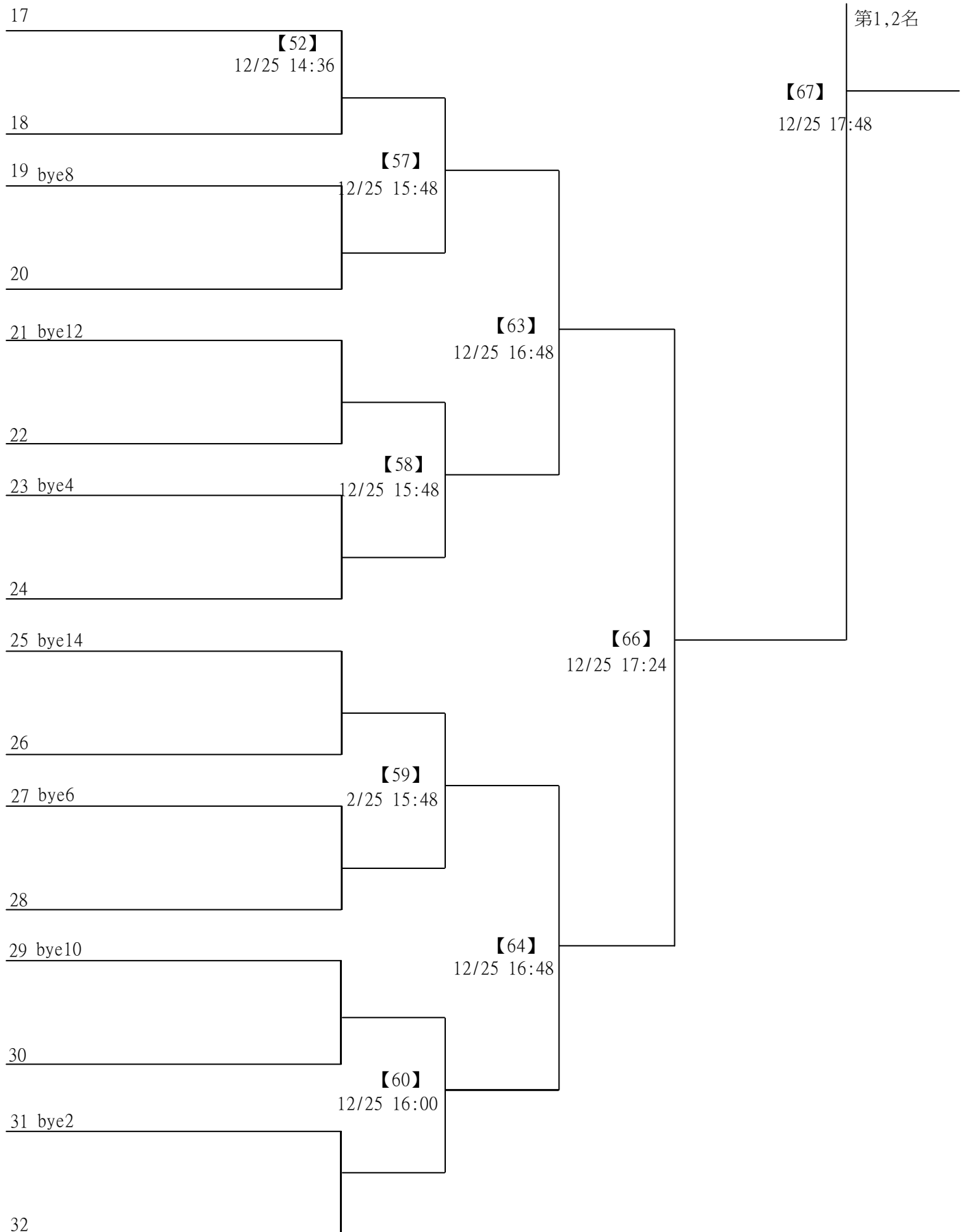

2022第三屆Yonex一線入魂全國羽球錦標賽

取4名

背水一戰組(50歲(含)以上)男單 共18籤

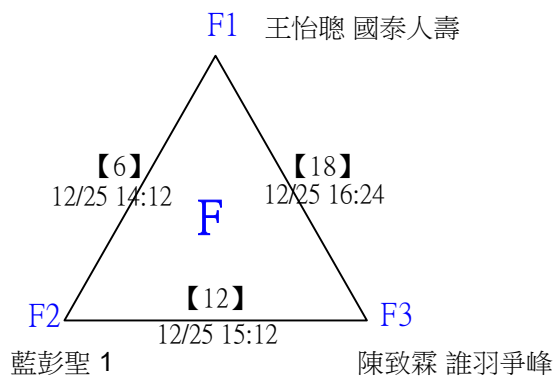
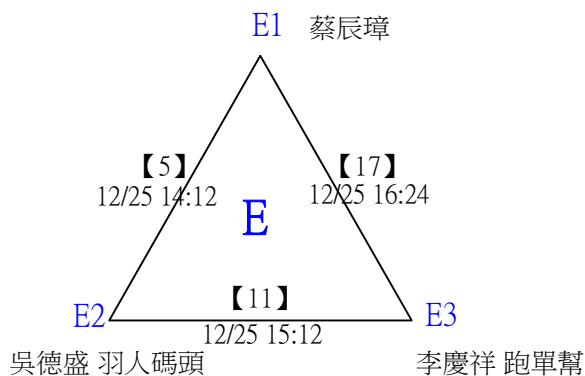
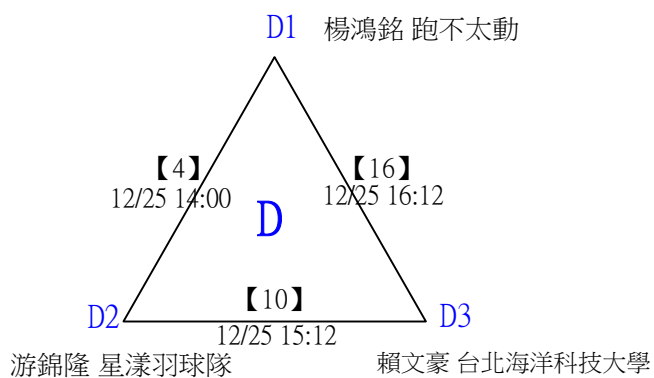
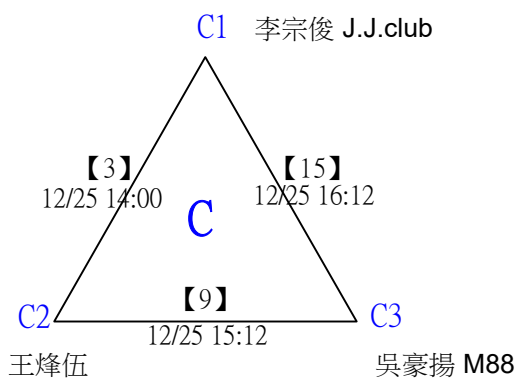
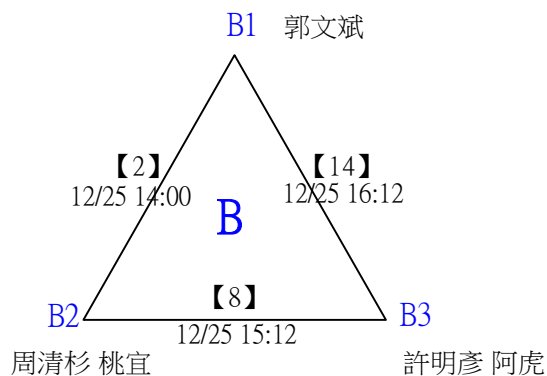
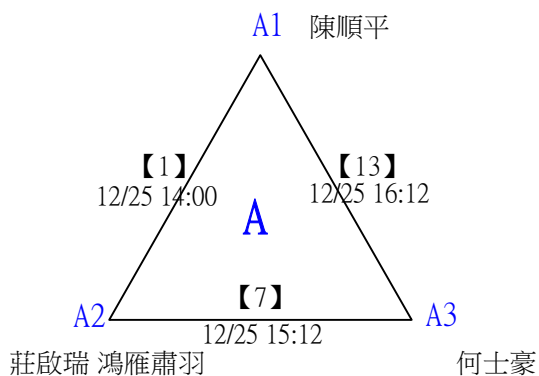

2022第三屆Yonex一線入魂全國羽球錦標賽

取4名

背水一戰組(50歲(含)以上)男單

分組取一，抽籤決定位置。

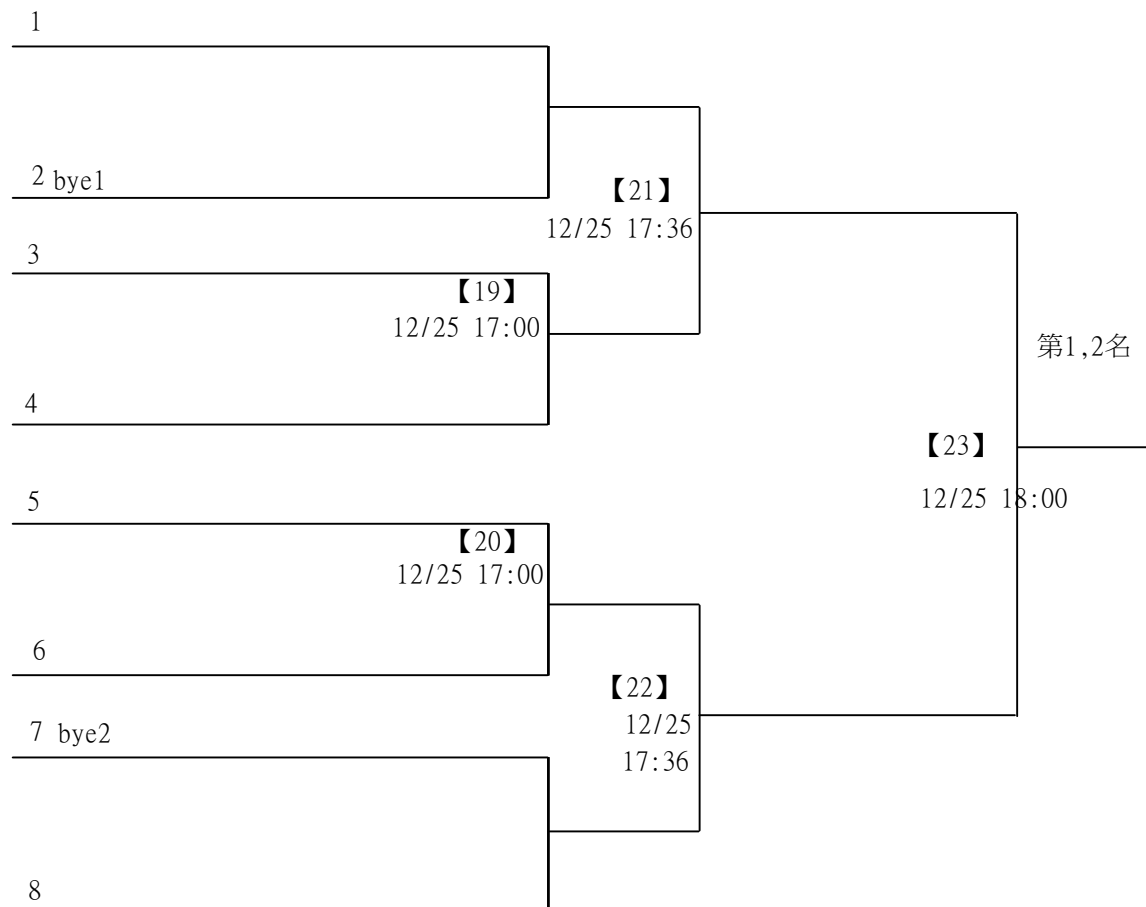

2022第三屆Yonex一線入魂全國羽球錦標賽

取4名

低年級(四年級以下)兄弟(妹)雙打 共17籤

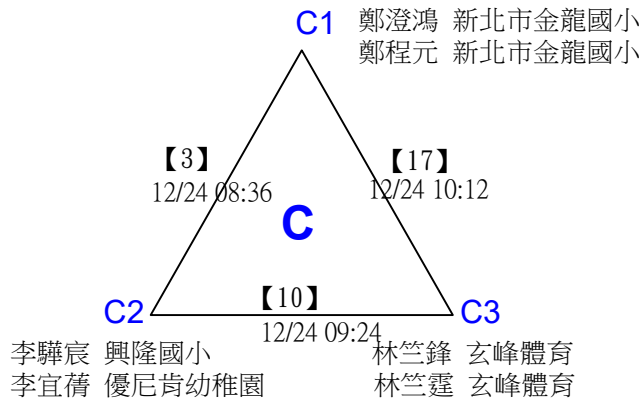
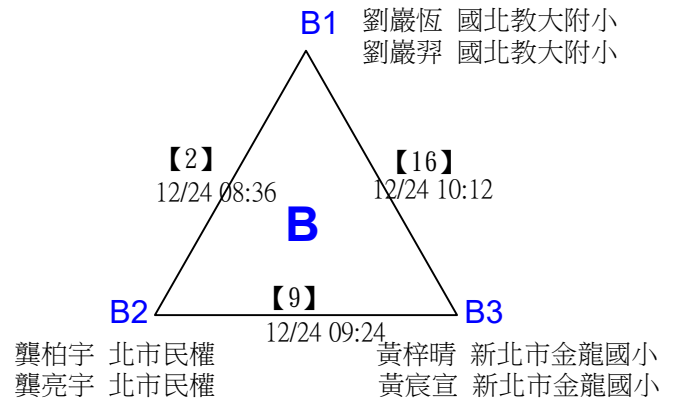
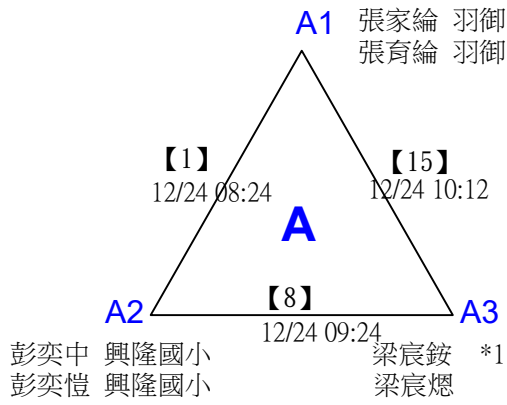

林楷均 新北市金龍國小
林楷荃 新北市金龍國小

李亭萱 莉凱南陽
李承翰 莉凱南陽

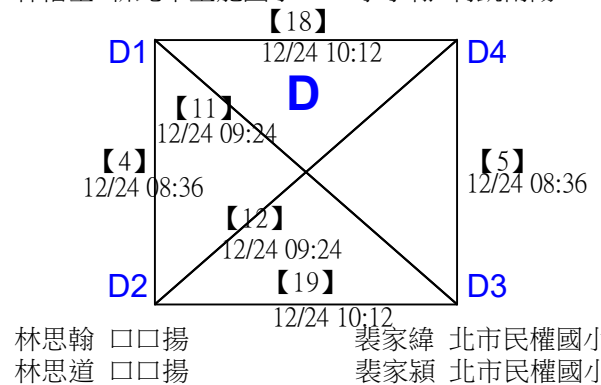

李恆宇 北市日新國小
李姿妤 北市日新國小

黃翊倫 北市中山國小
黃宥翔 北市中山國小

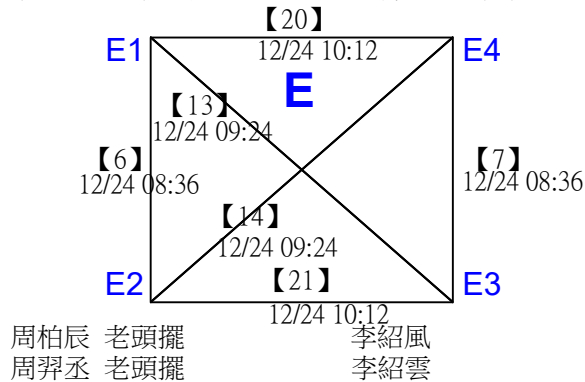

2022第三屆Yonex一線入魂全國羽球錦標賽

取4名

低年級(四年級以下)兄弟(妹)雙打

三角取一，四角取二，抽籤決定位置。

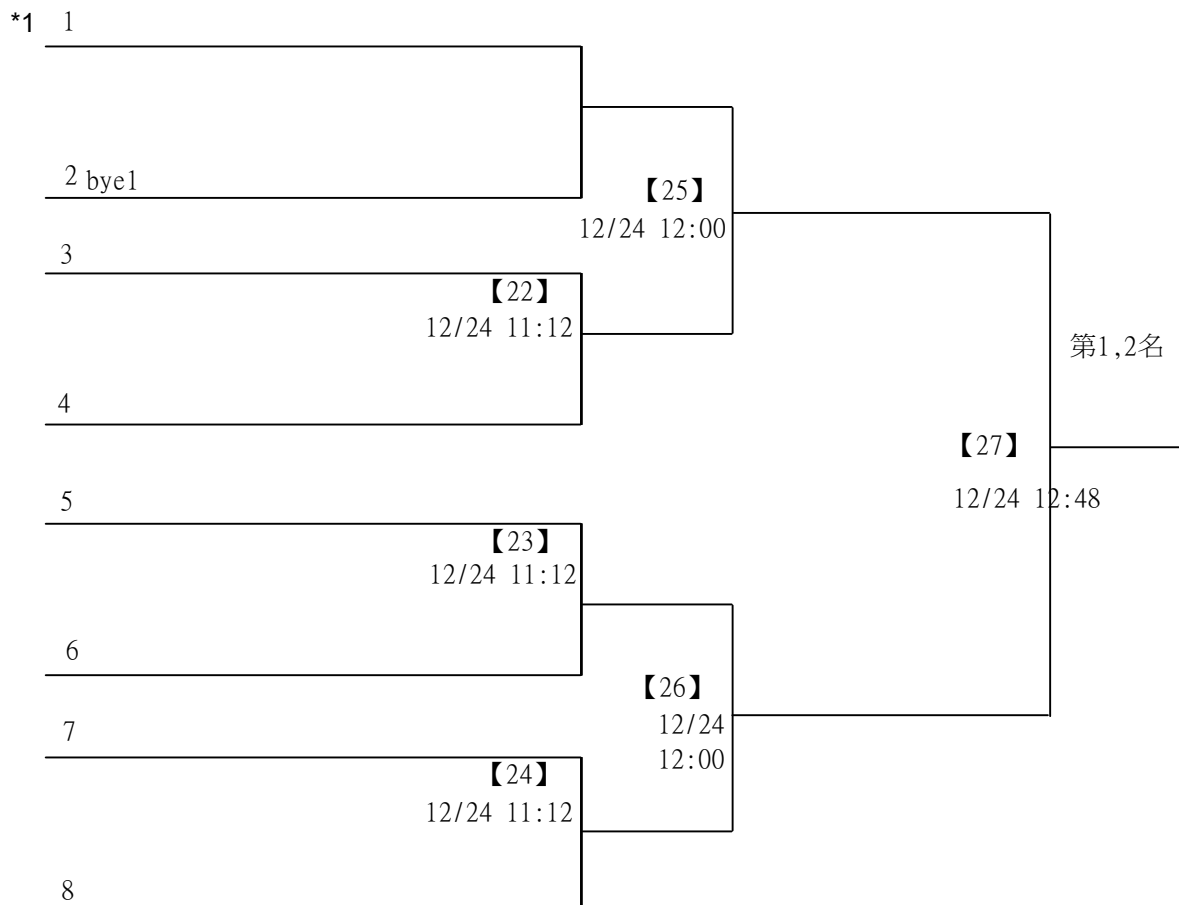

2022第三屆Yonex一線入魂全國羽球錦標賽

取4名

低年級(四年級以下)姐弟(妹)雙打 共10籤

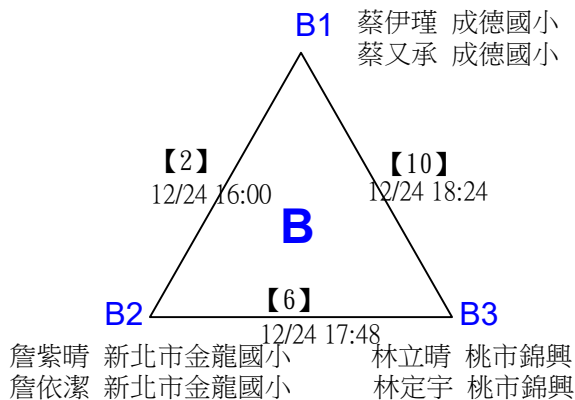
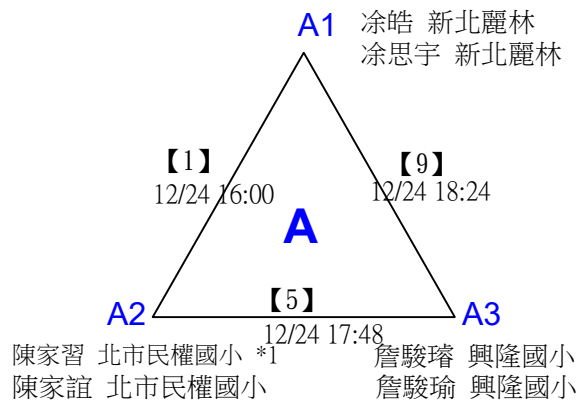

黃康予 謝嘉珊 北市中山國小
黃康然 北市民權國小 謝嘉軒 北市中山國小

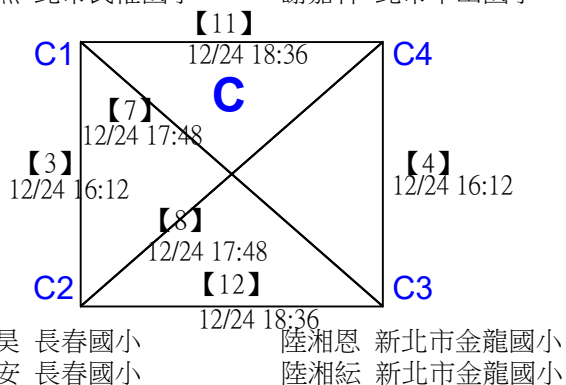

2022第三屆Yonex一線入魂全國羽球錦標賽

取4名

低年級(四年級以下)姐弟(妹)雙打

三角取一，四角取二，抽籤決定位置。

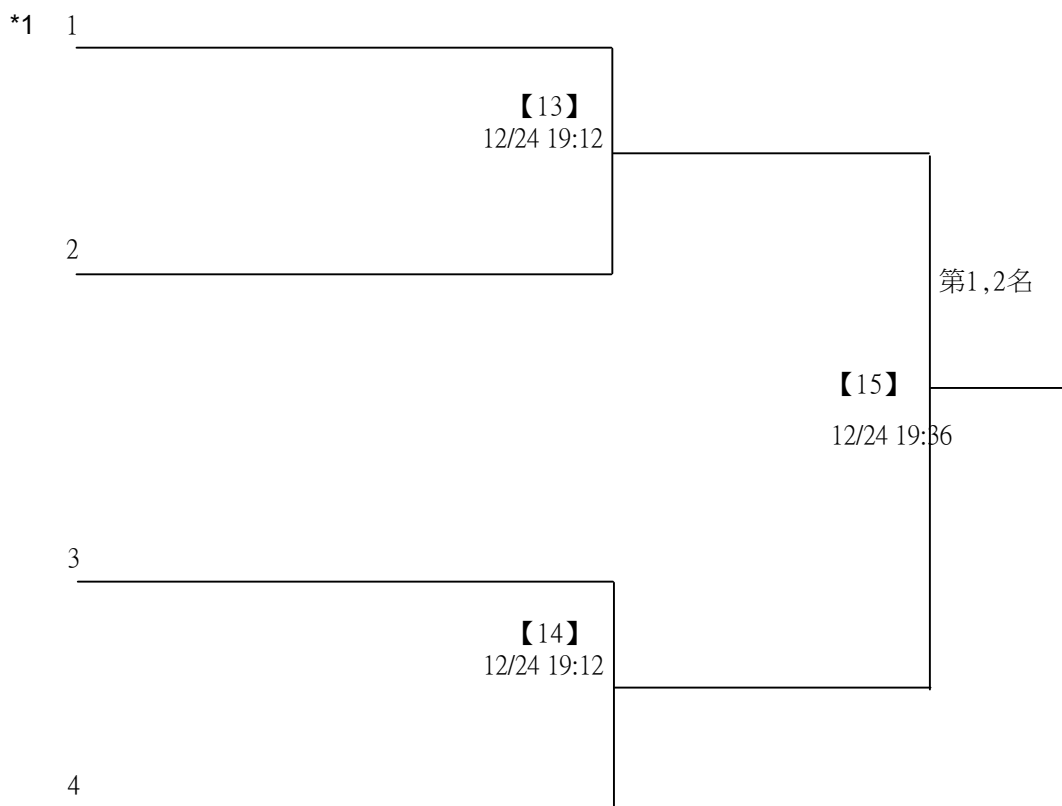

2022第三屆Yonex一線入魂全國羽球錦標賽

取4名

高年級(五年級以上)兄弟(妹)雙打 共23籤

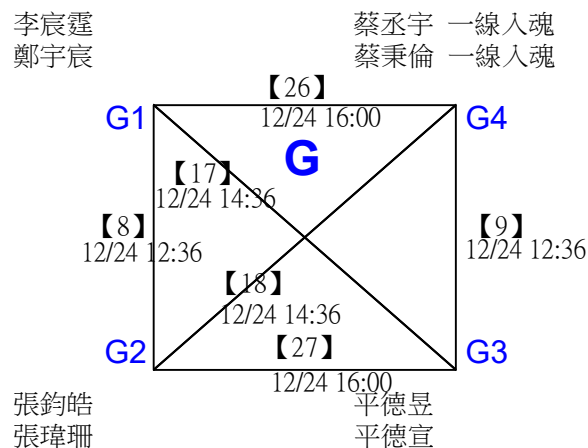
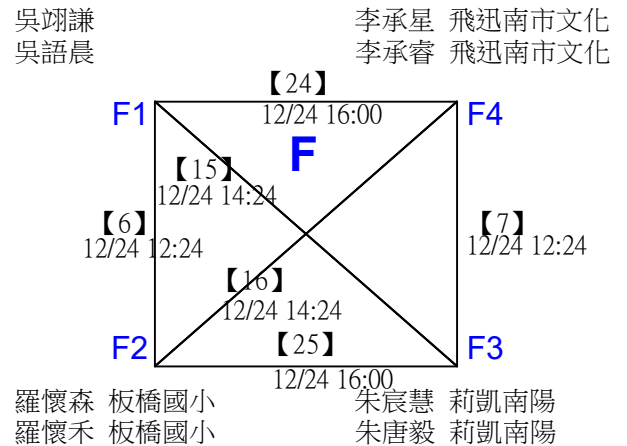
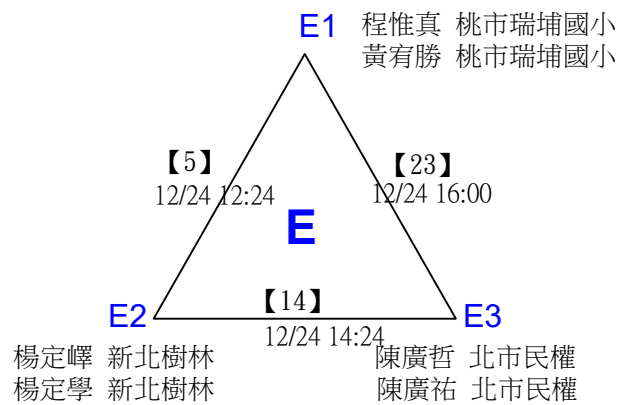
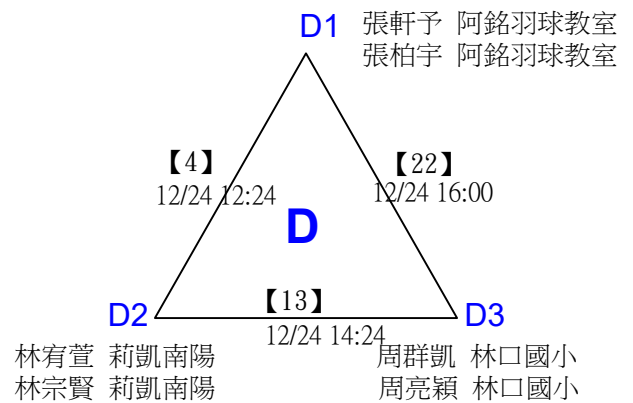
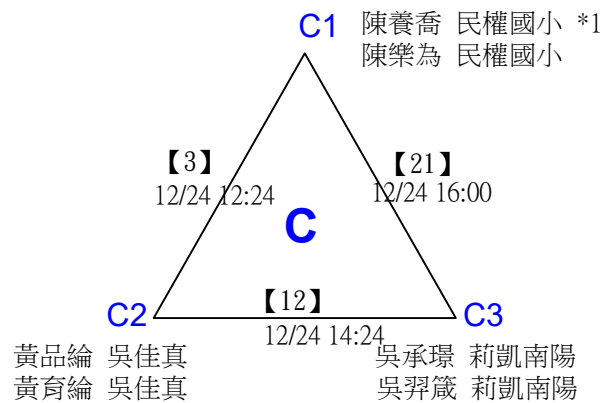
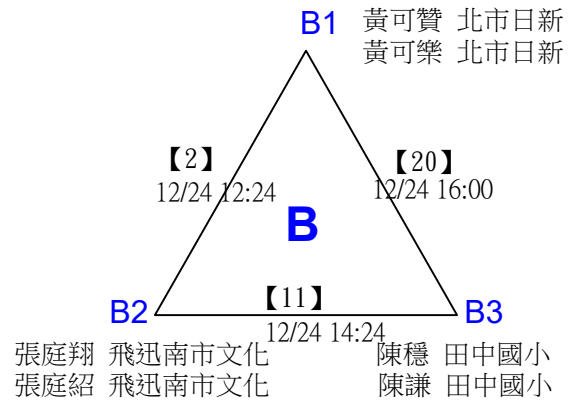
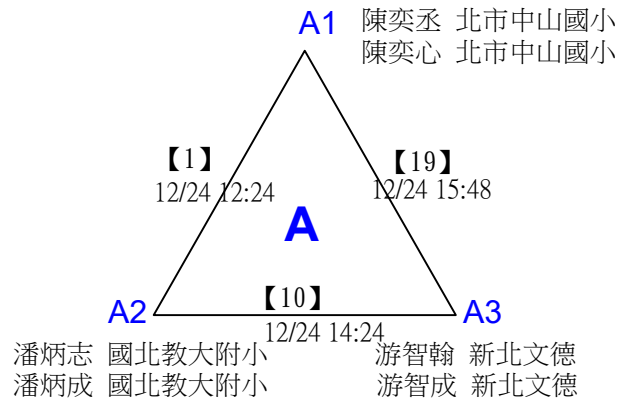

2022第三屆Yonex一線入魂全國羽球錦標賽

取4名

高年級(五年級以上)兄弟(妹)雙打

三角取一，四角取二，抽籤決定位置。

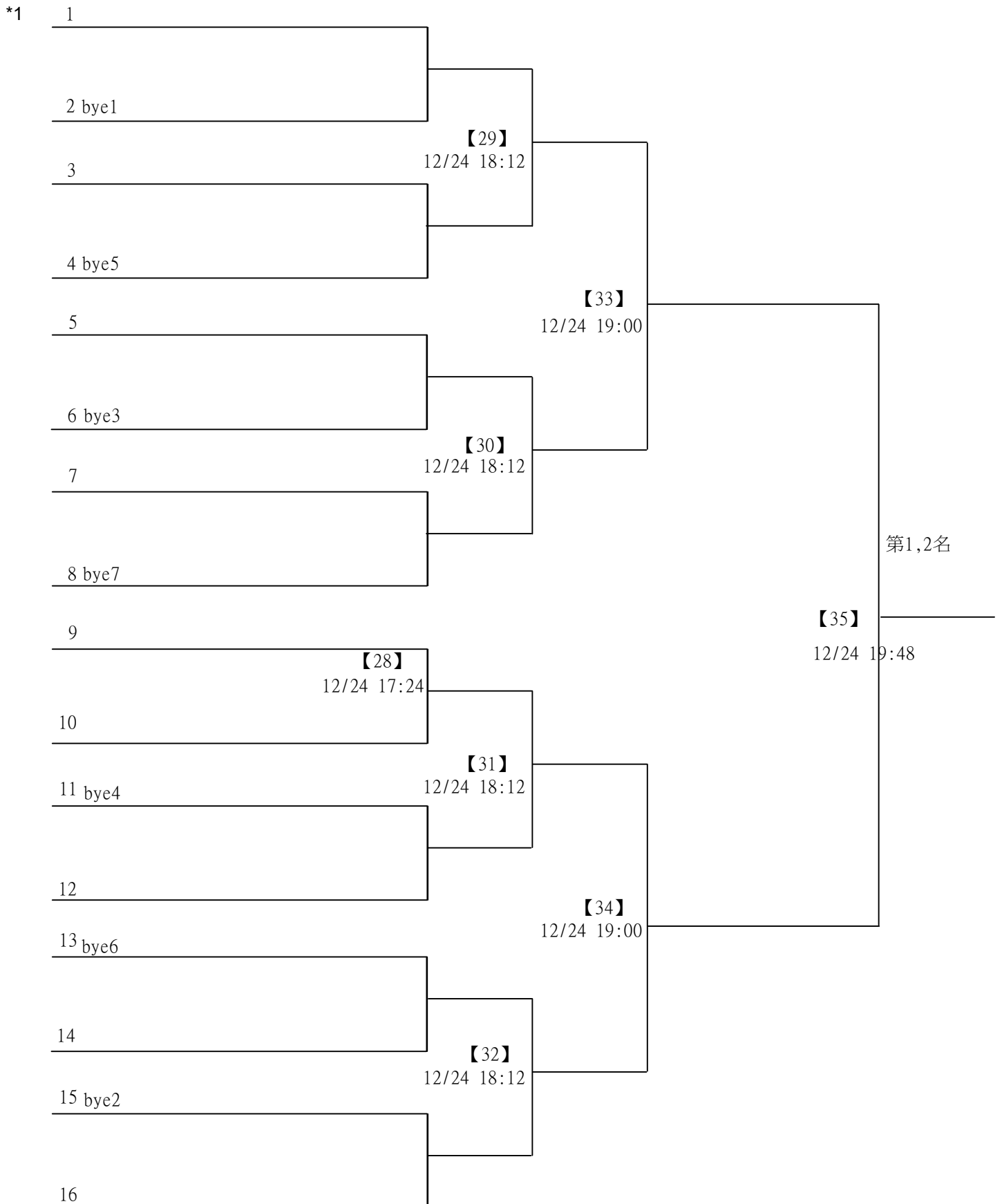

2022第三屆Yonex一線入魂全國羽球錦標賽

取4名

高年級(五年級以上)姊弟(妹)雙打 共17籤

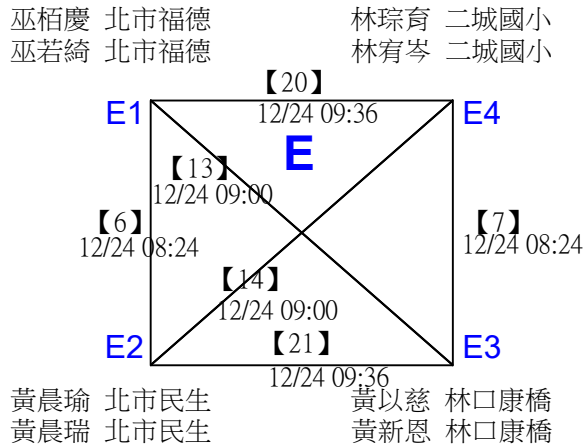
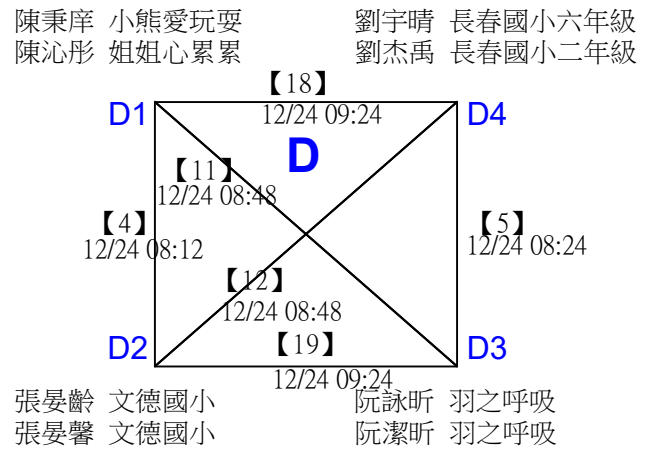
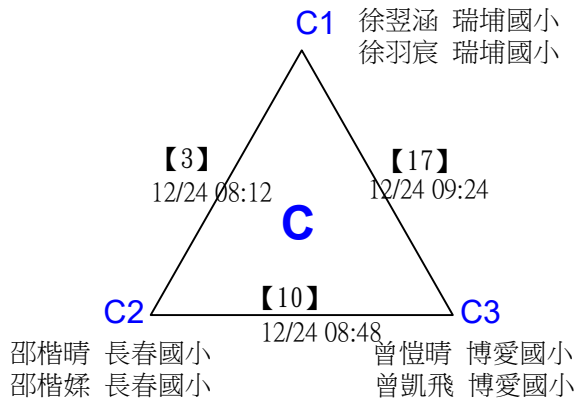
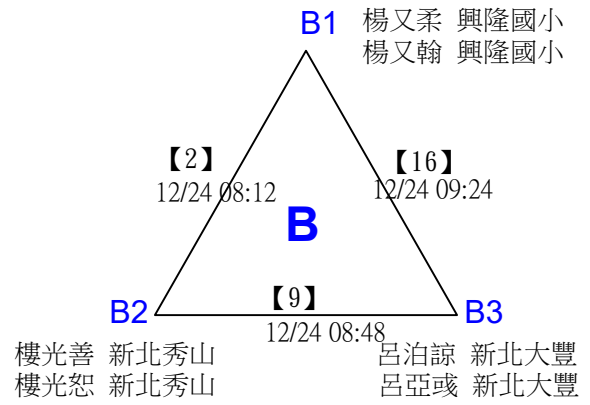
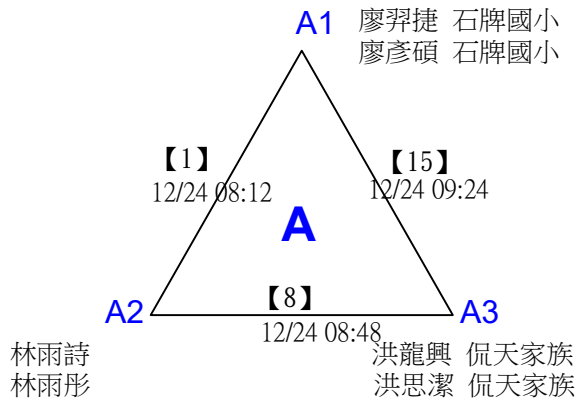

2022第三屆Yonex一線入魂全國羽球錦標賽

取4名

高年級(五年級以上)姊弟(妹)雙打

三角取一，四角取二，抽籤決定位置。

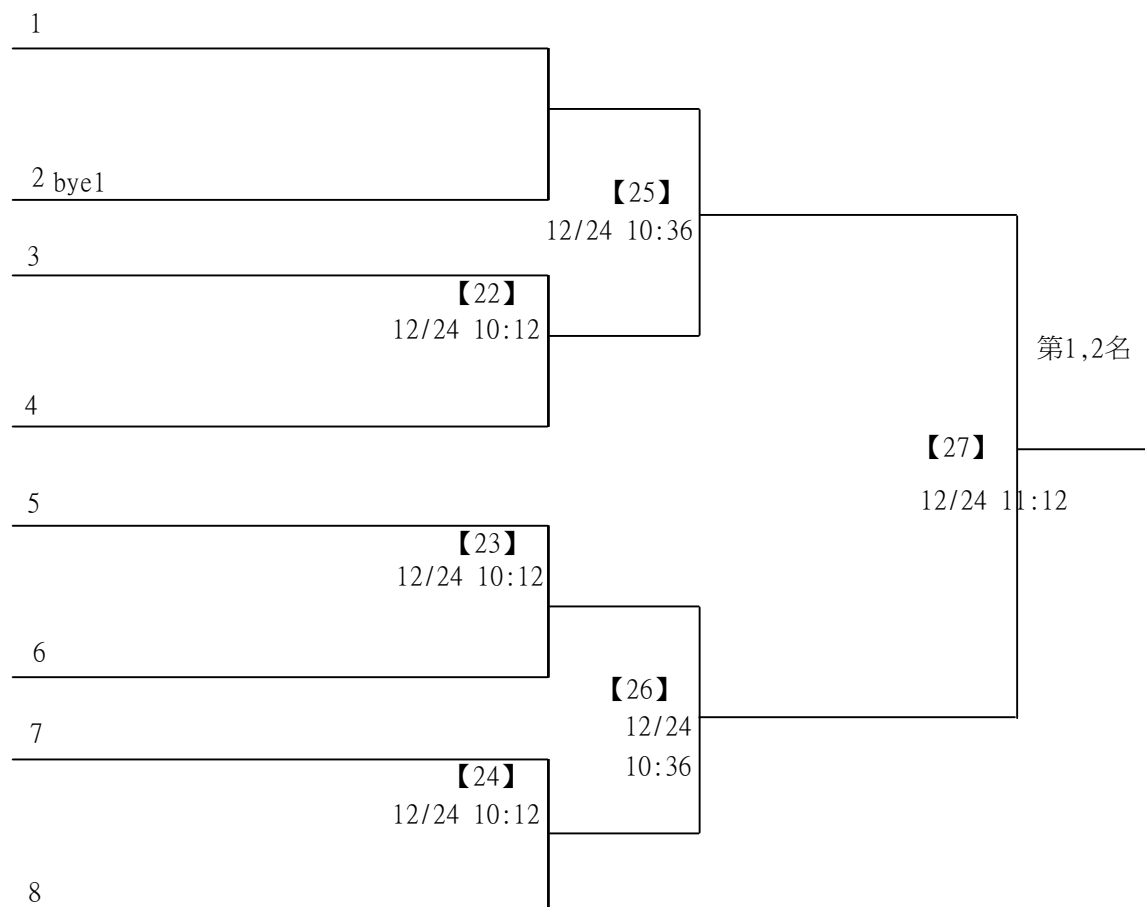

2022第三屆Yonex一線入魂全國羽球錦標賽

取2名

國中組兄弟(妹)雙打 共8籤

王宥鈞 福和國中 *1
王宥程 秀山國小

陳其巨 臺北市立大同高級中學附設國中部
陳梅兒 臺北市立大同高級中學附設國中部

林哲宇 林家快跑隊
林詠宜 林家快跑隊

周書羽 勇源新北三和
周家羽 勇源新北三和

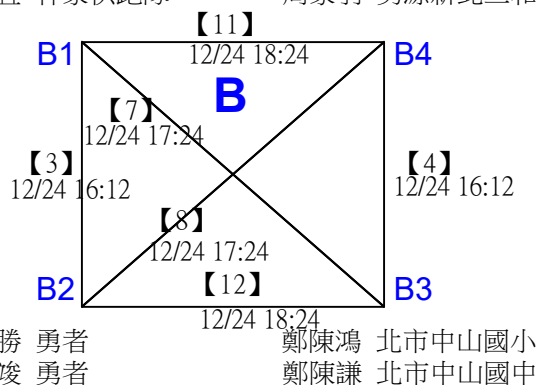
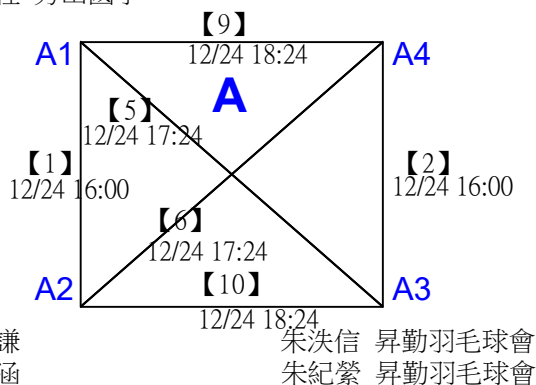

2022第三屆Yonex一線入魂全國羽球錦標賽

國中組兄弟(妹)雙打

取2名

分組取二，直接帶入。

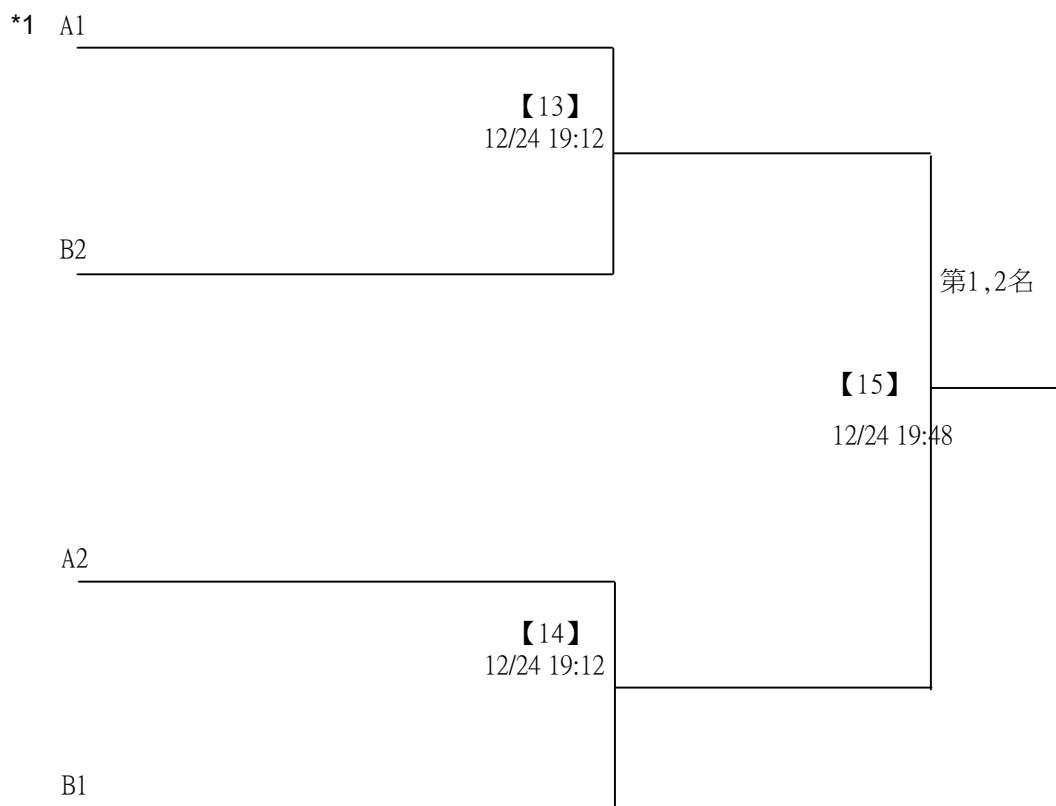

2022第三屆Yonex一線入魂全國羽球錦標賽

取2名

國中組姊弟(妹)雙打 共5籤

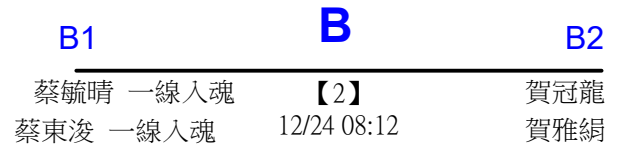
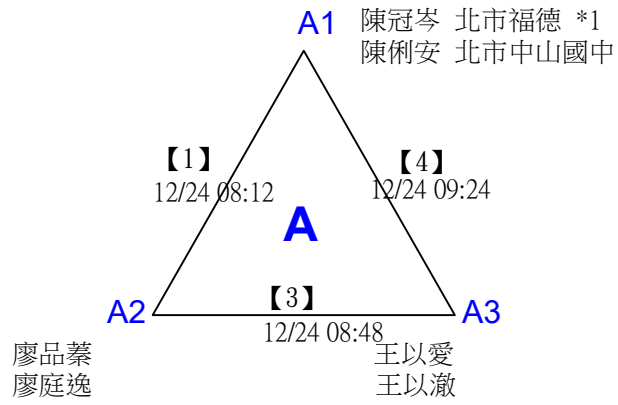

2022第三屆Yonex一線入魂全國羽球錦標賽

國中組姊弟(妹)雙打

取2名

分組取二，直接帶入。

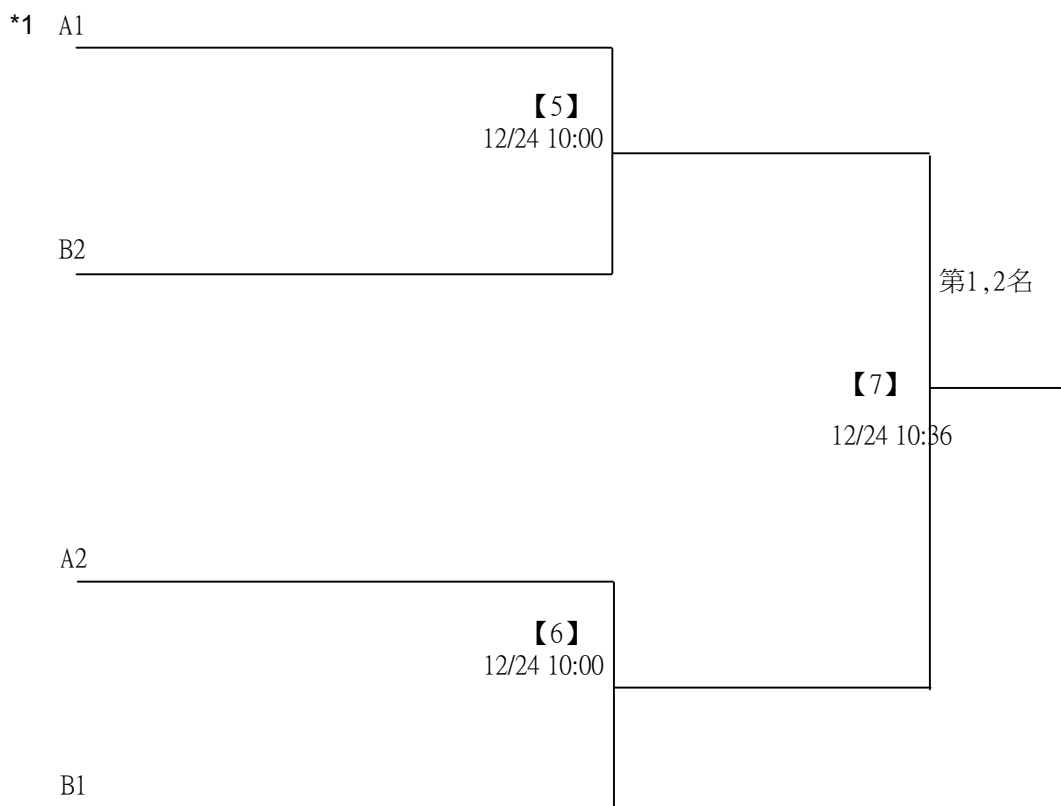

2022第三屆Yonex一線入魂全國羽球錦標賽

取4名

國小三年級組女雙 共12籤

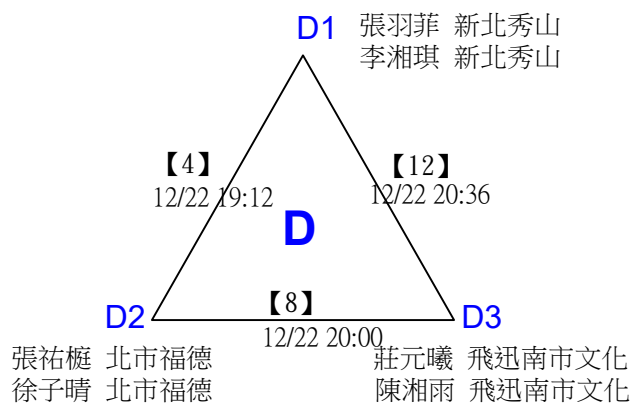
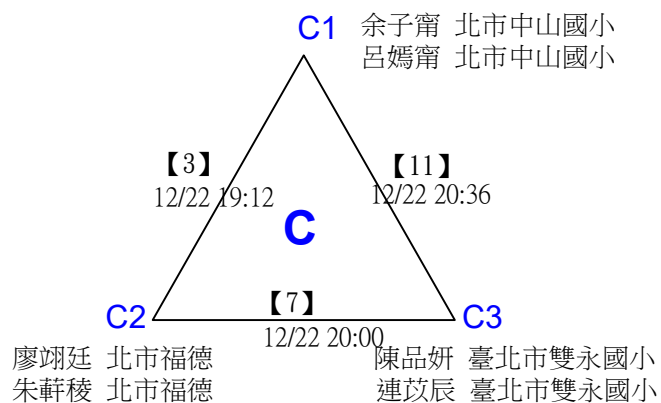
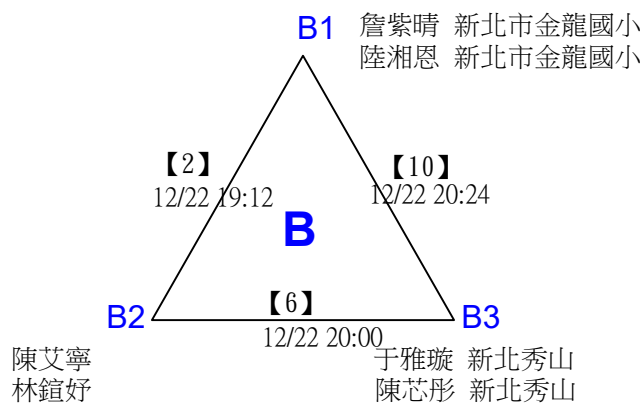
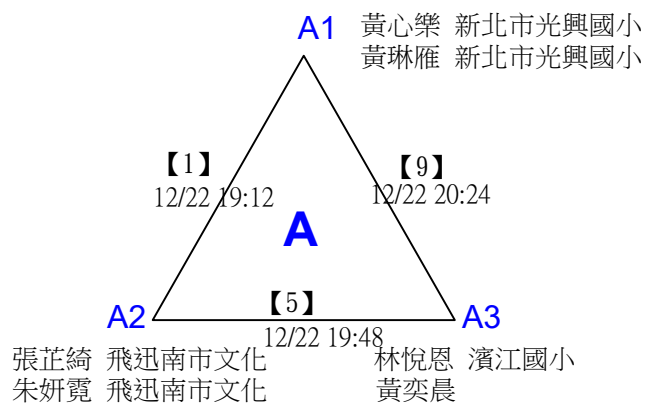

2022第三屆Yonex一線入魂全國羽球錦標賽

國小三年級組女雙

取4名

分組取一，抽籤決定位置。

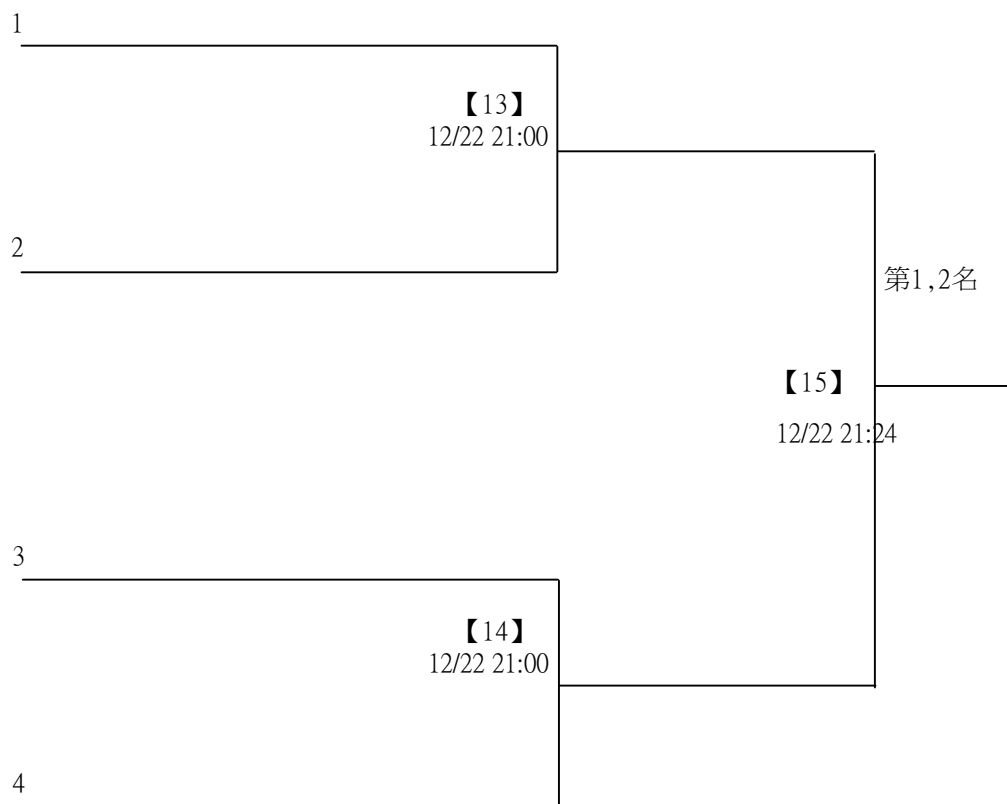

2022第三屆Yonex一線入魂全國羽球錦標賽

取4名

國小三年級組男雙 共25籤

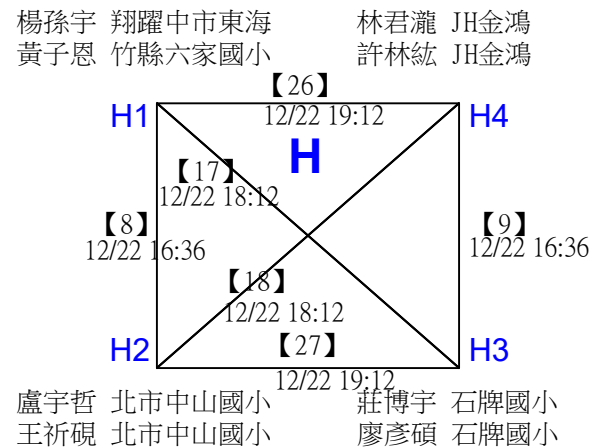
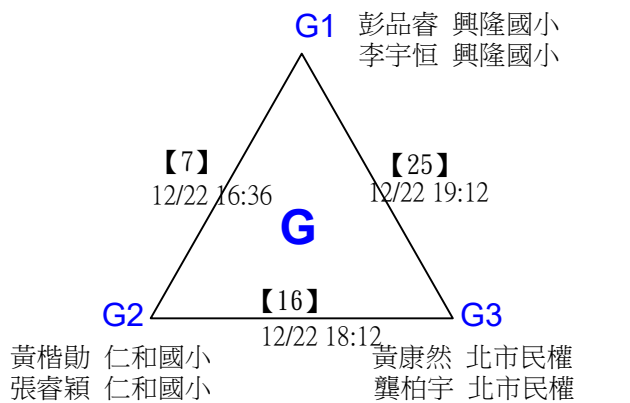
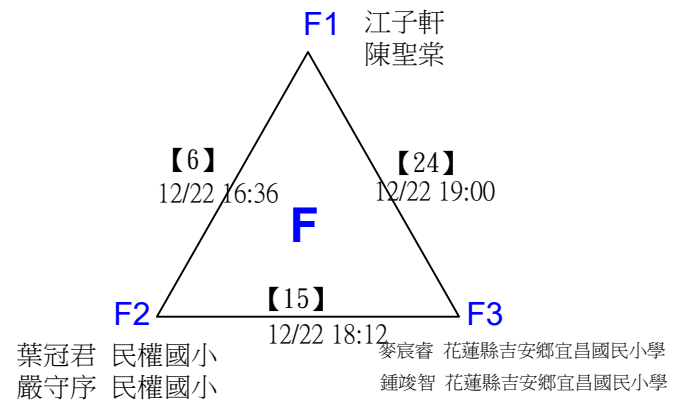
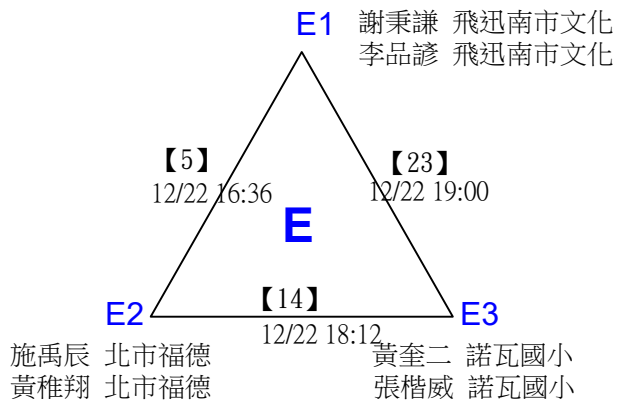
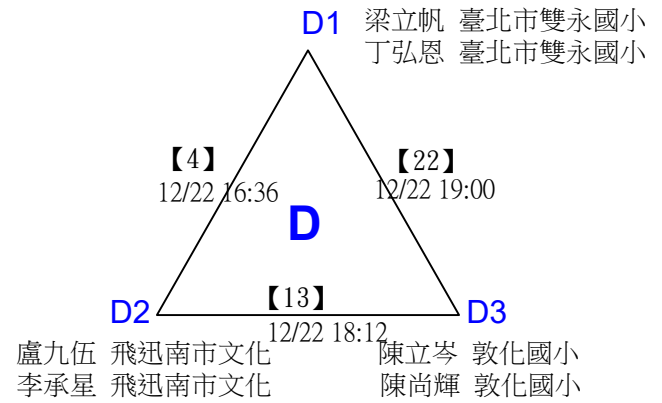
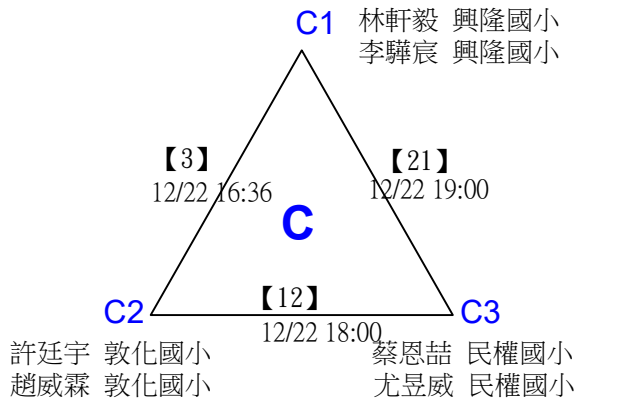
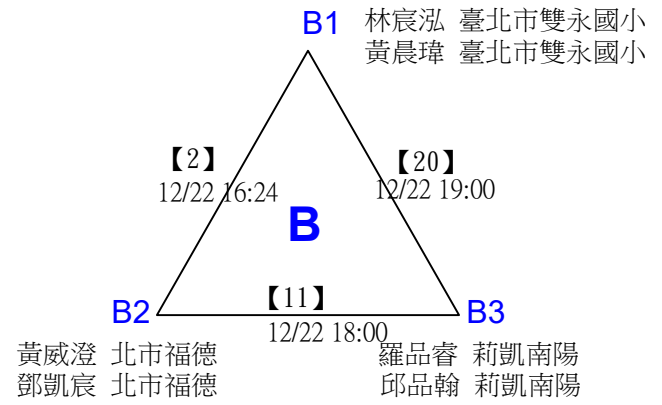
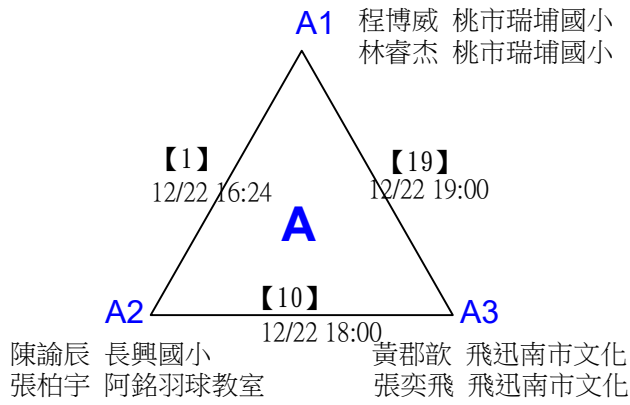

2022第三屆Yonex一線入魂全國羽球錦標賽

取4名

國小三年級組男雙

三角取一，四角取二，抽籤決定位置。

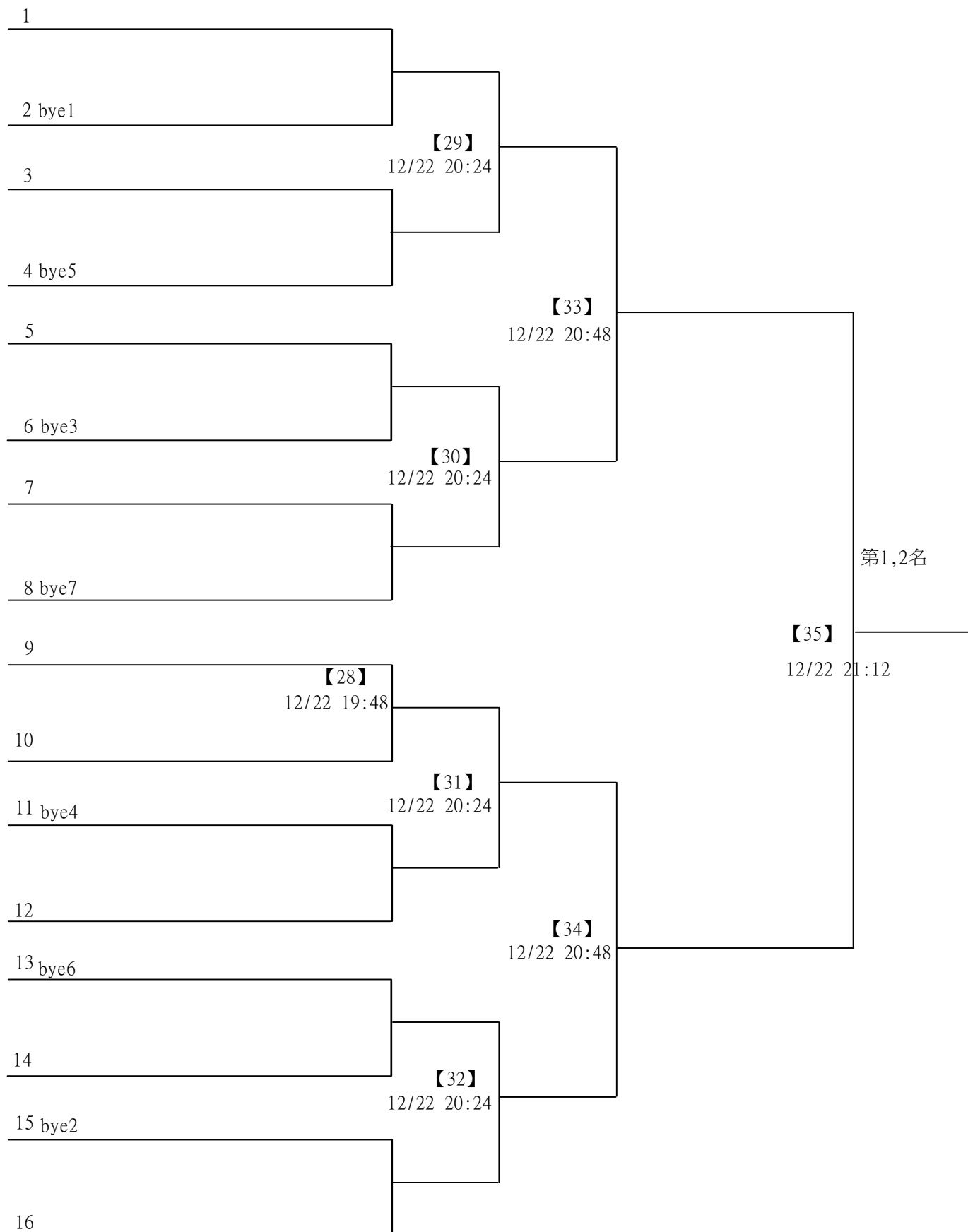

2022第三屆Yonex一線入魂全國羽球錦標賽

取4名

國小四年級組女雙 共25籤

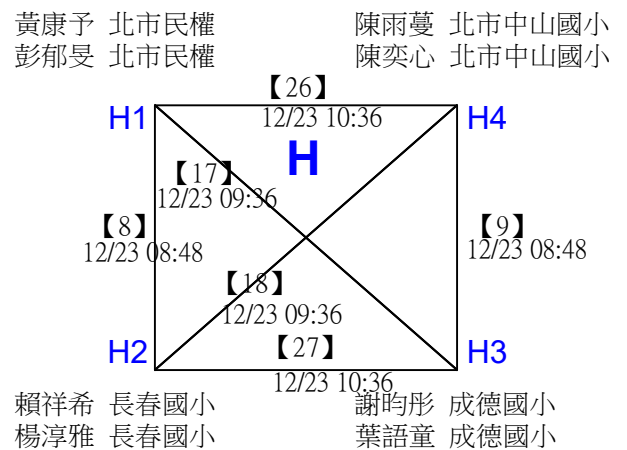
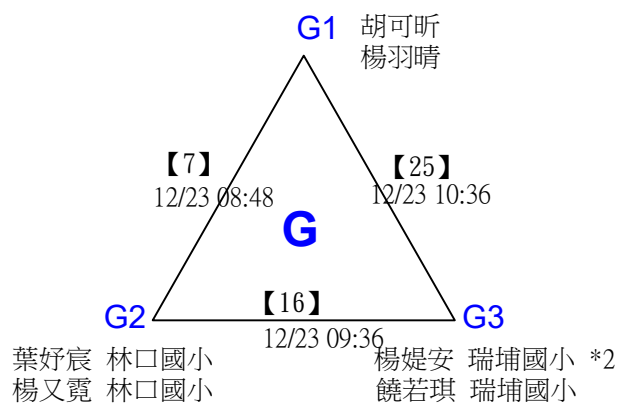
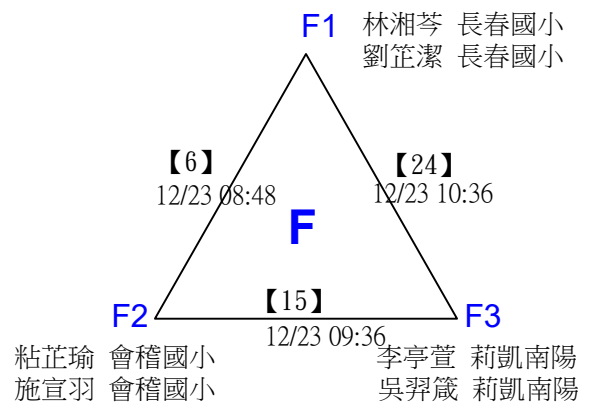
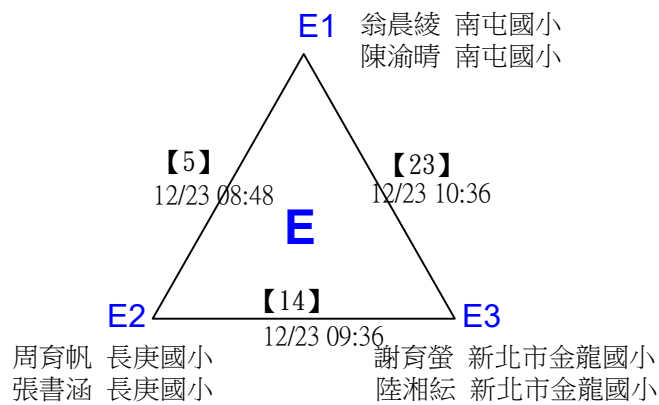
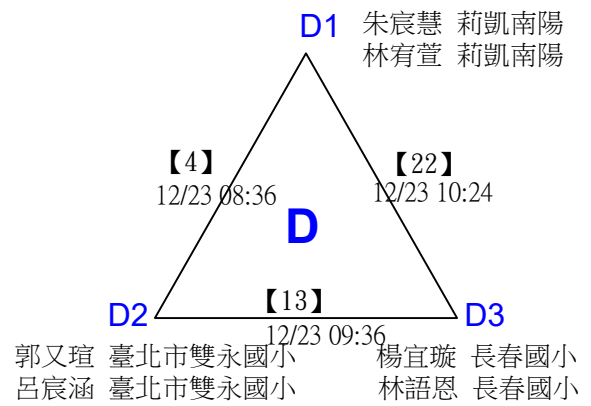
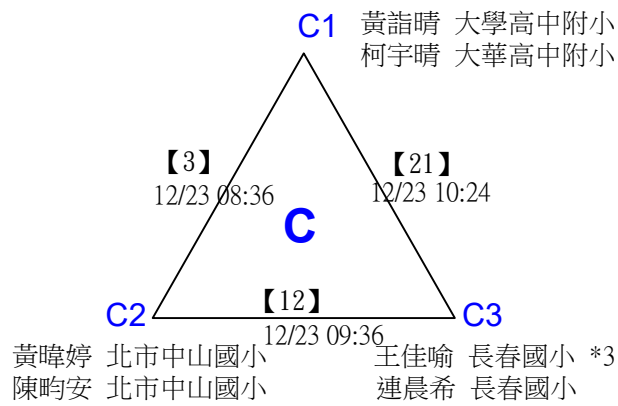
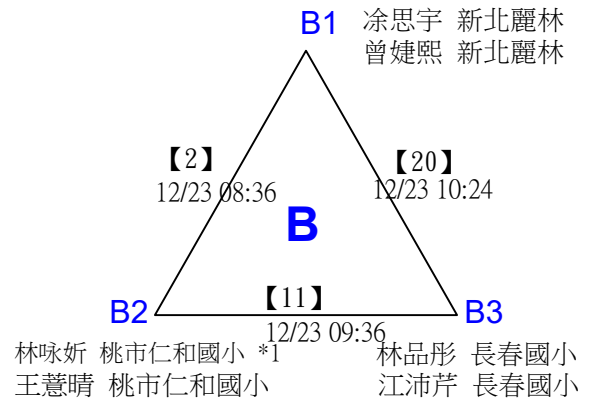
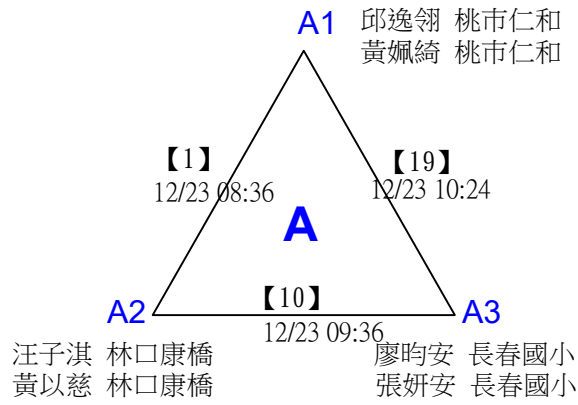

2022第三屆Yonex一線入魂全國羽球錦標賽

取4名

國小四年級組女雙

三角取一，四角取二，抽籤決定位置。

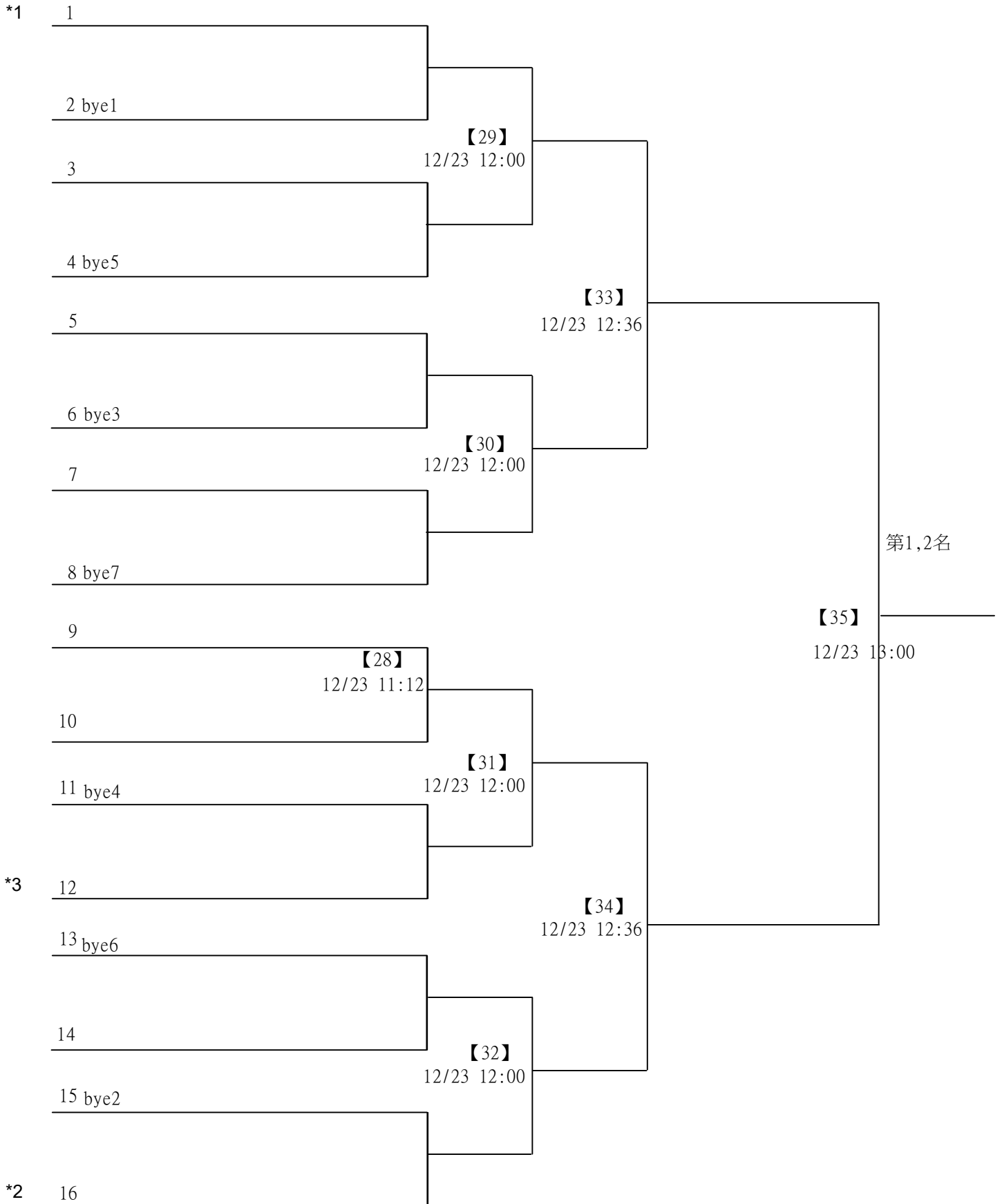

2022第三屆Yonex一線入魂全國羽球錦標賽

取4名

國小四年級組男雙 共32籤

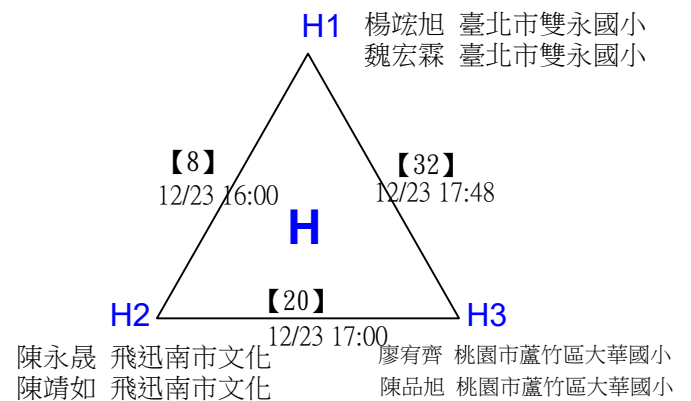
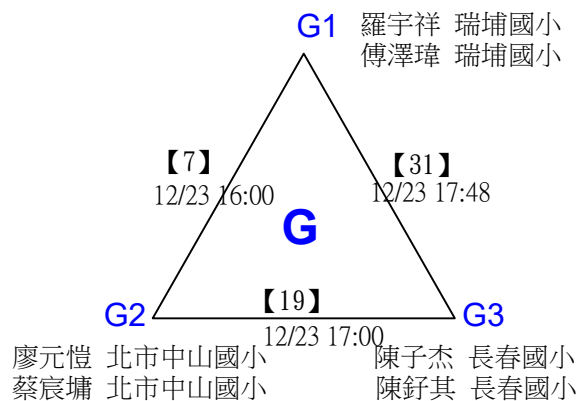
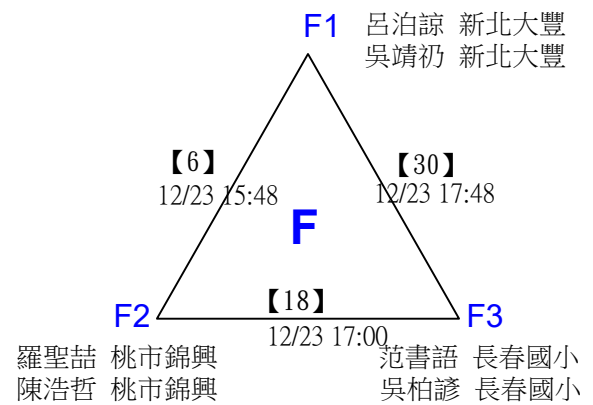
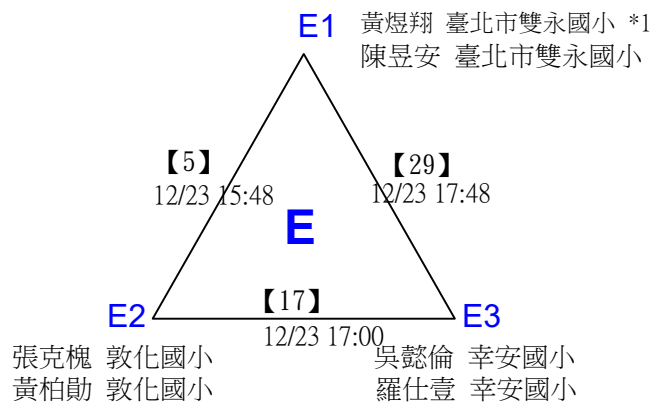
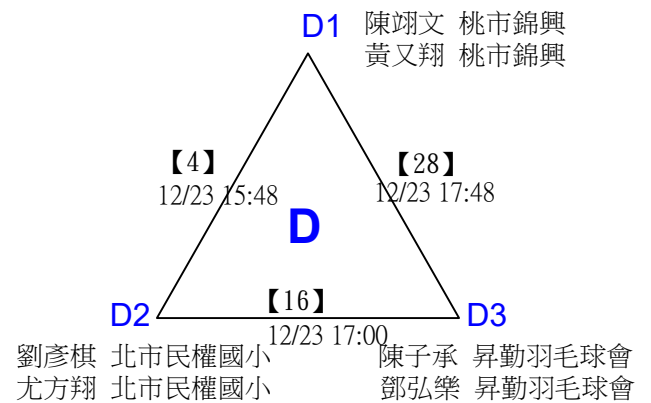
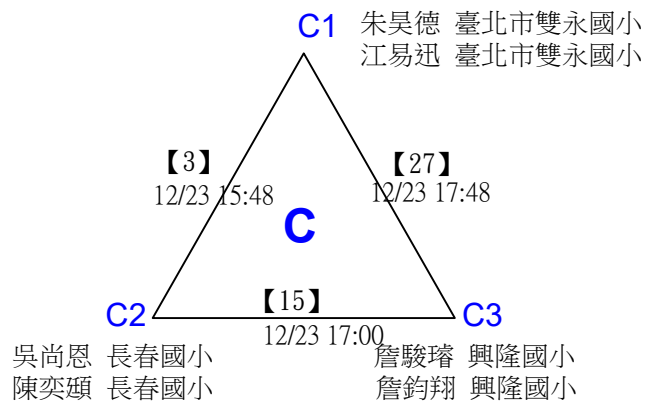
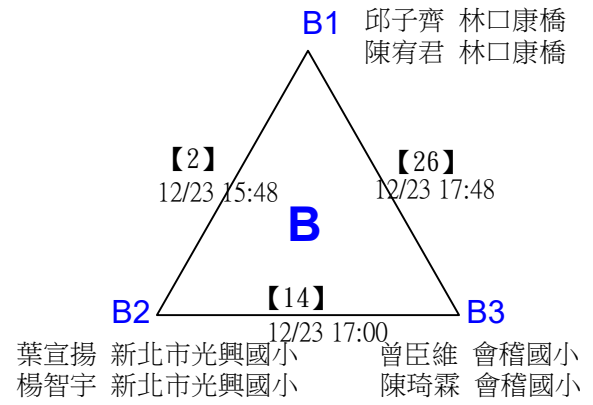
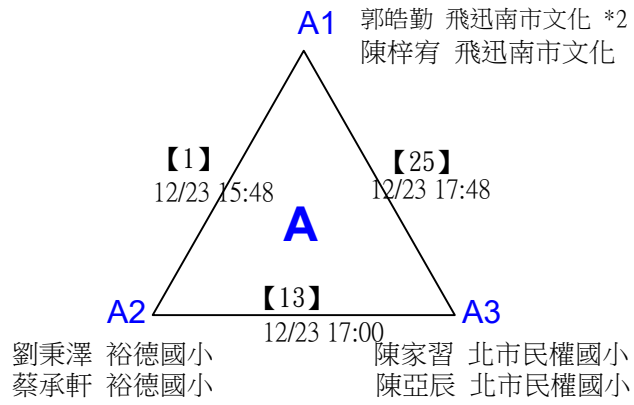

2022第三屆Yonex一線入魂全國羽球錦標賽

取4名

國小四年級組男雙 共32籤

張碩超 長春國小 洪龍辰 飛迅南市文化
 劉心宇 長春國小 莊邦旭 飛迅南市文化

顏翊全 北市中山國小 呂禹安 仁和國小
 李泊似 北市中山國小 李沛丞 仁和國小

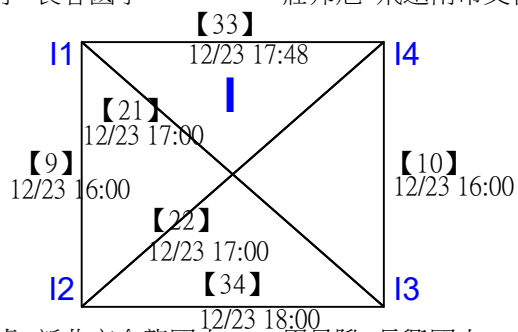

張恩睿 新北市金龍國小 周昊陞 長興國小
 鄭澄鴻 新北市金龍國小 方宥仁 長興國小

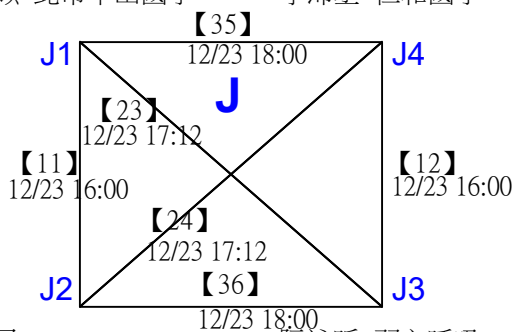

李紹風 阮詠昕 羽之呼吸
 李紹雲 周羿丞 老頭擺

2022第三屆Yonex一線入魂全國羽球錦標賽

國小四年級組男雙

取4名

三角取一，四角取二，抽籤決定位置。

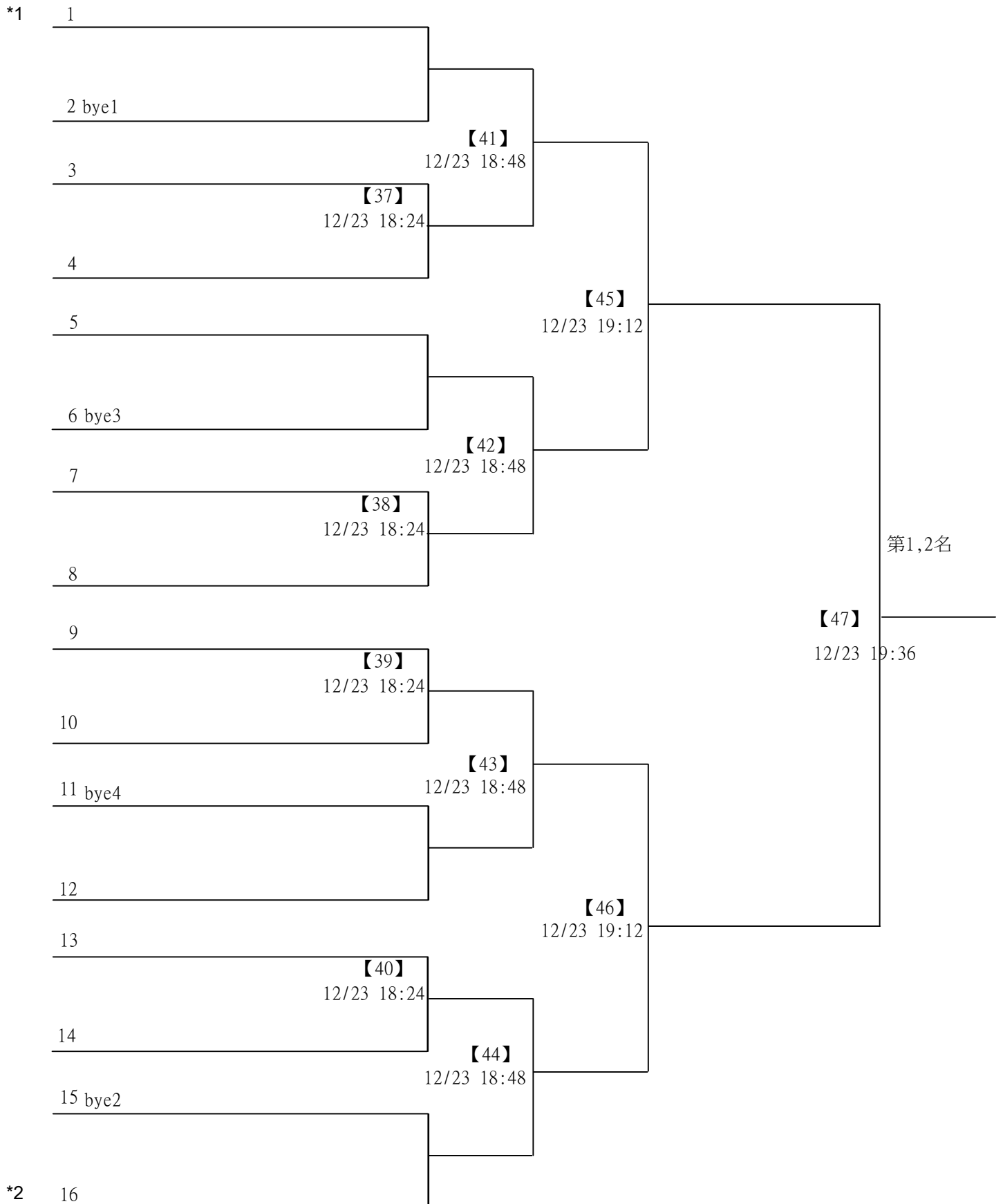

2022第三屆Yonex一線入魂全國羽球錦標賽

取4名

國小五年級組女雙 共26籤

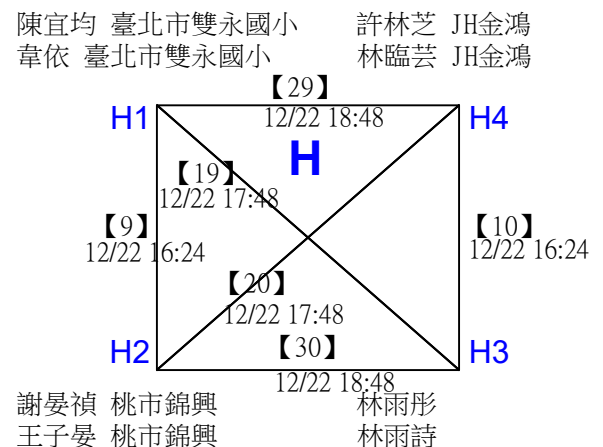
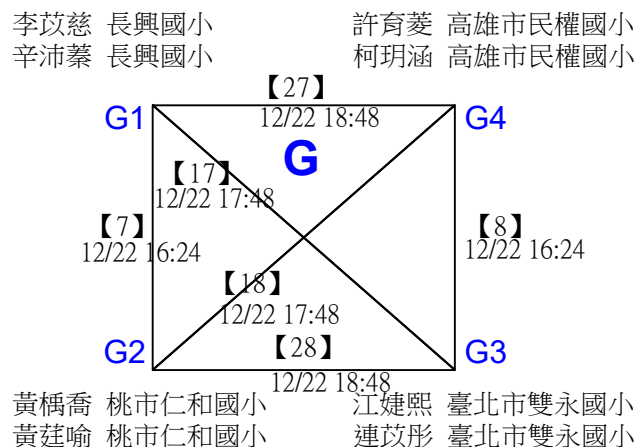
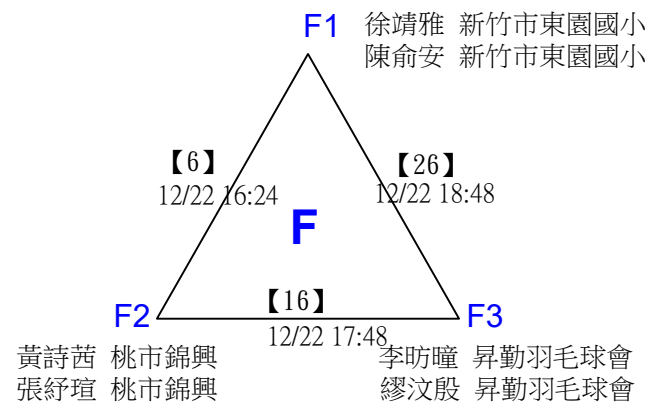
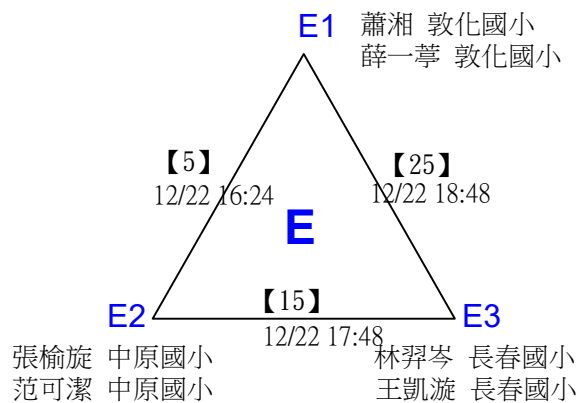
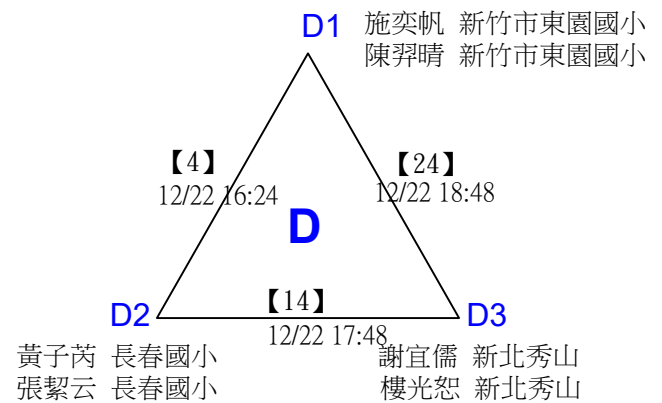
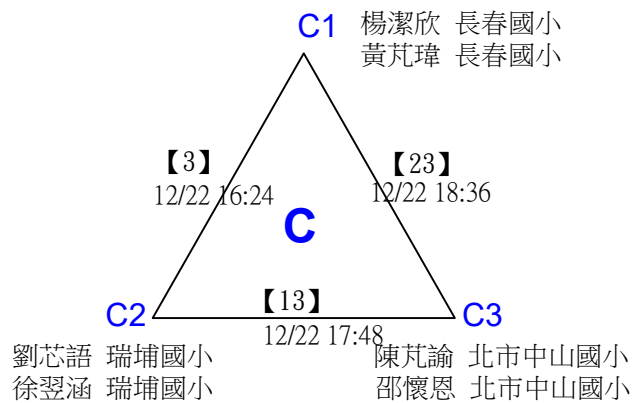
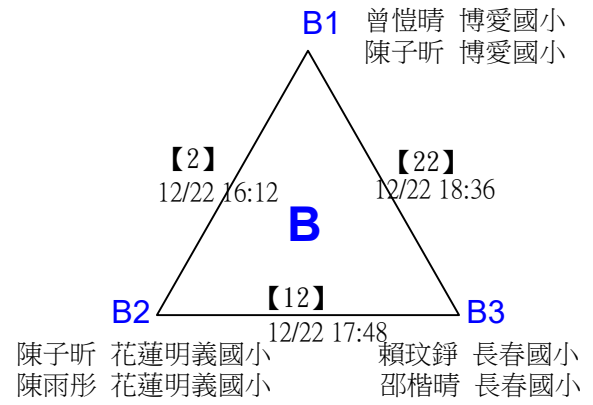
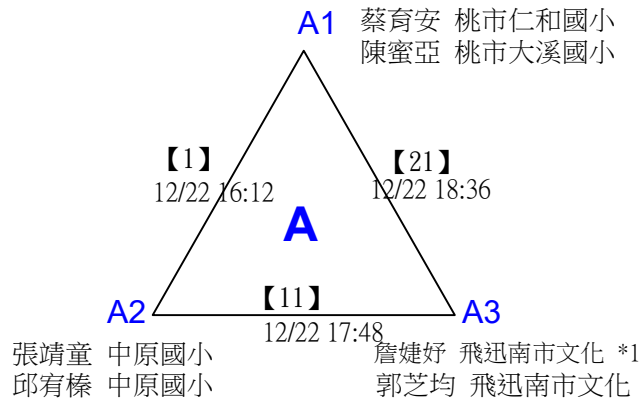

2022第三屆Yonex一線入魂全國羽球錦標賽

取4名

國小五年級組女雙

三角取一，四角取二，抽籤決定位置。

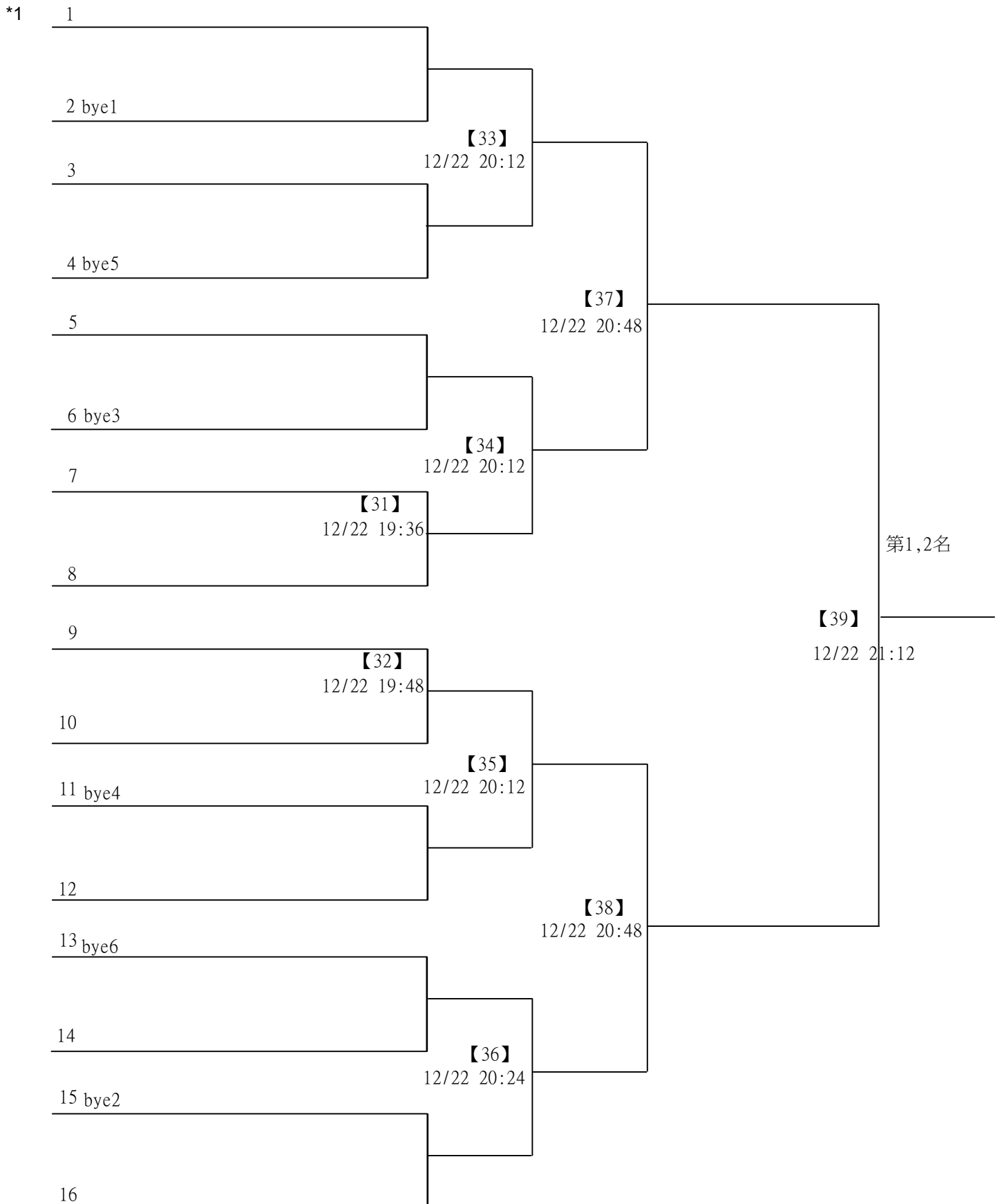

2022第三屆Yonex一線入魂全國羽球錦標賽

取4名

國小五年級組男雙 共47籤

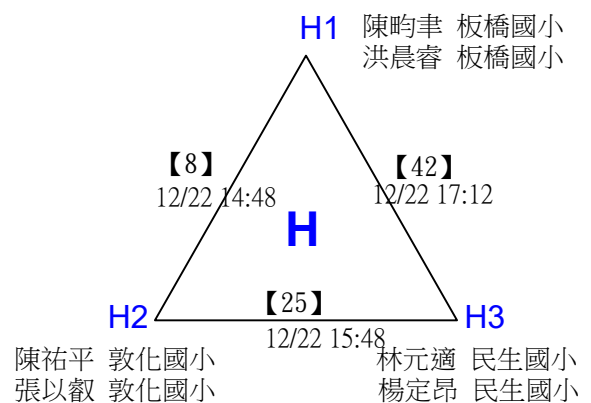
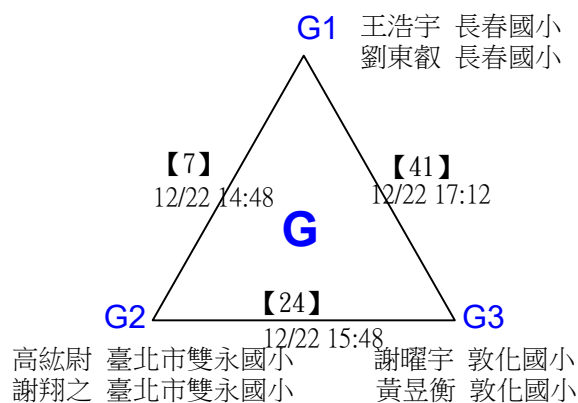
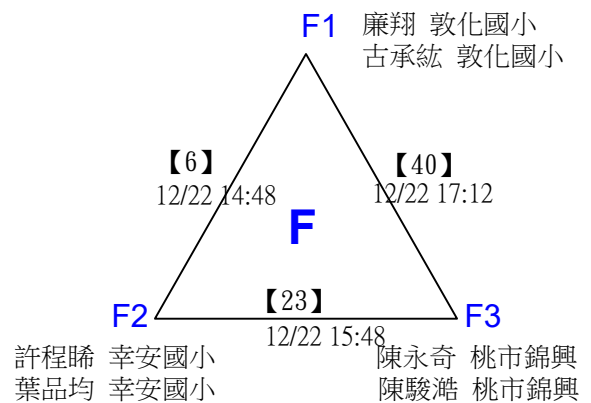
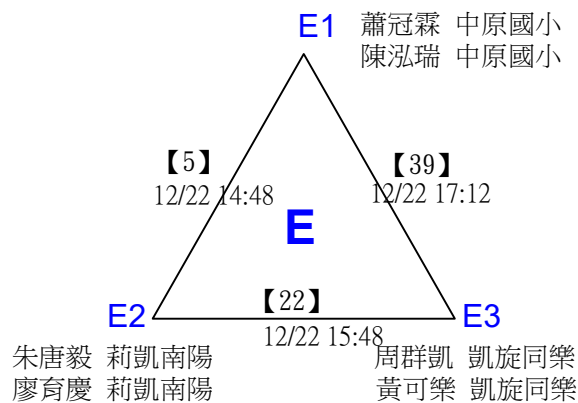
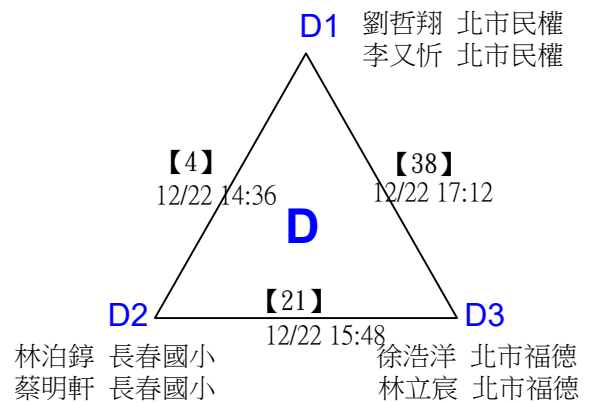
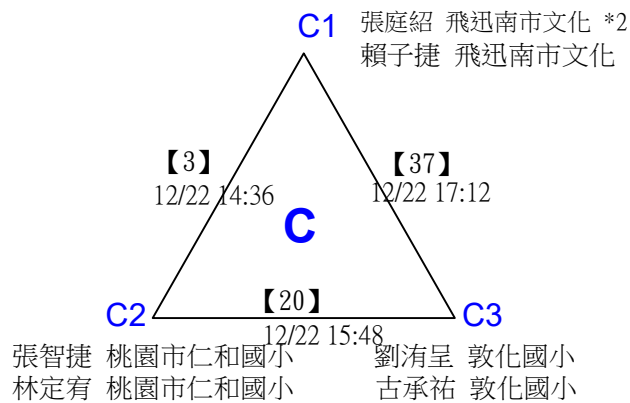
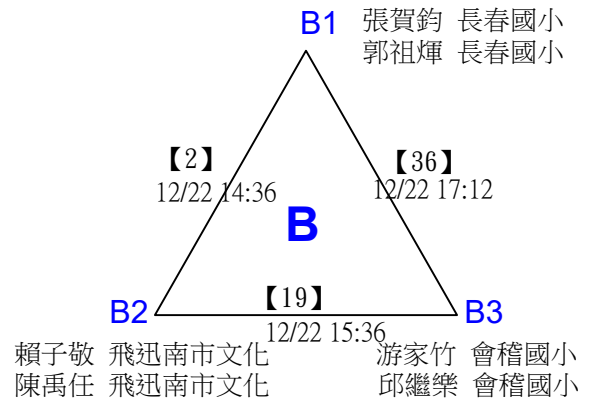
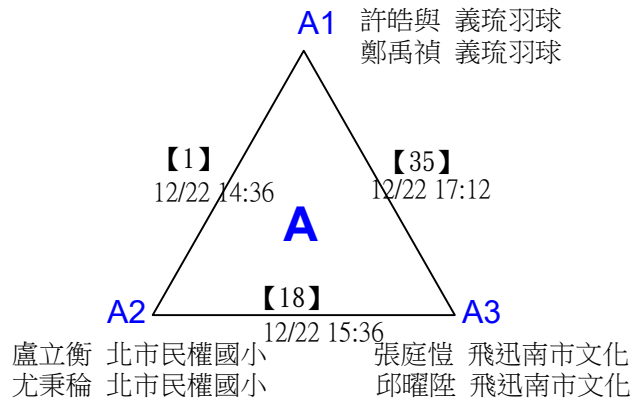

2022第三屆Yonex一線入魂全國羽球錦標賽

取4名

國小五年級組男雙 共47籤

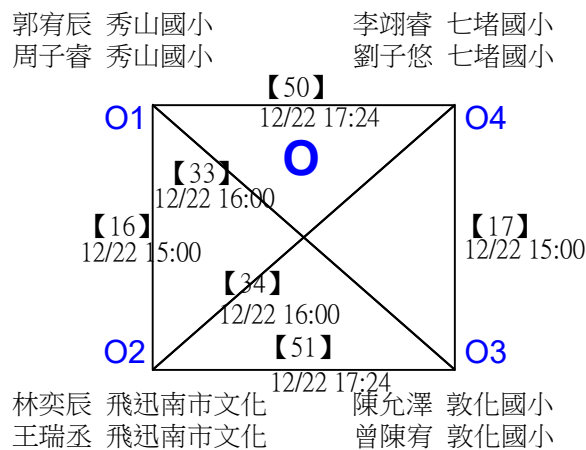
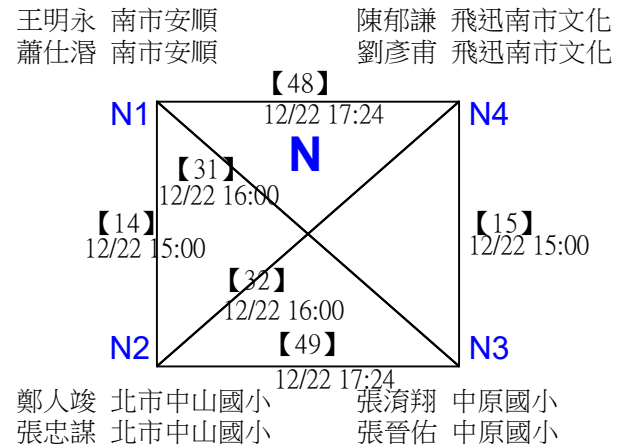
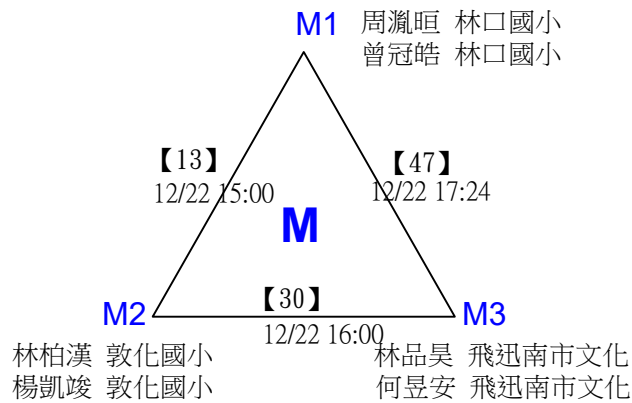
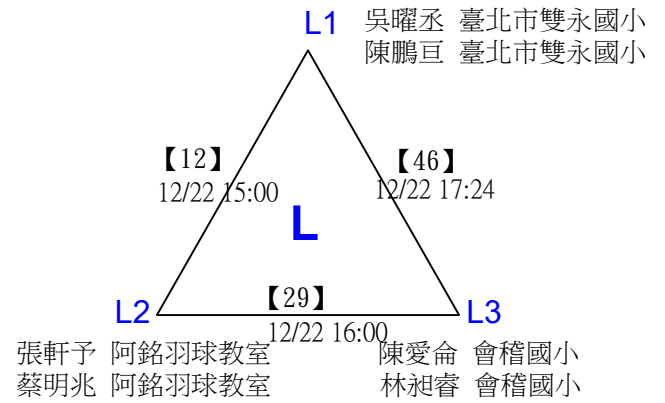
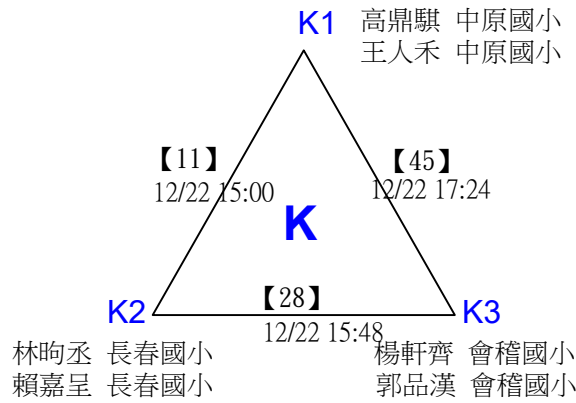
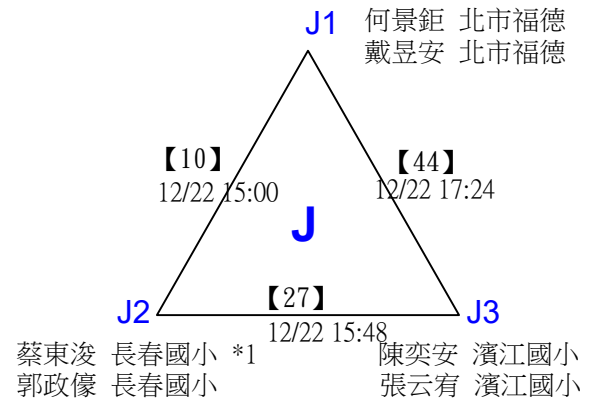
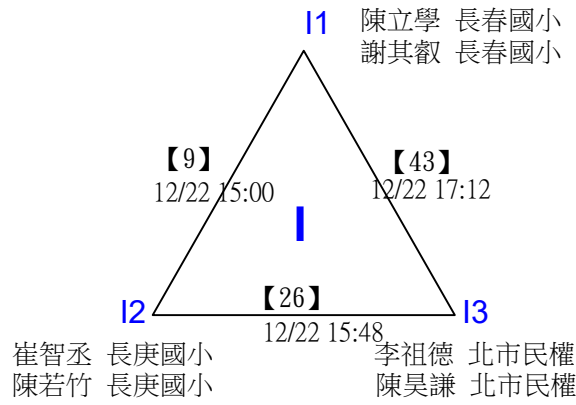

2022第三屆Yonex一線入魂全國羽球錦標賽

取4名

國小五年級組男雙

三角取一，四角取二，抽籤決定位置。

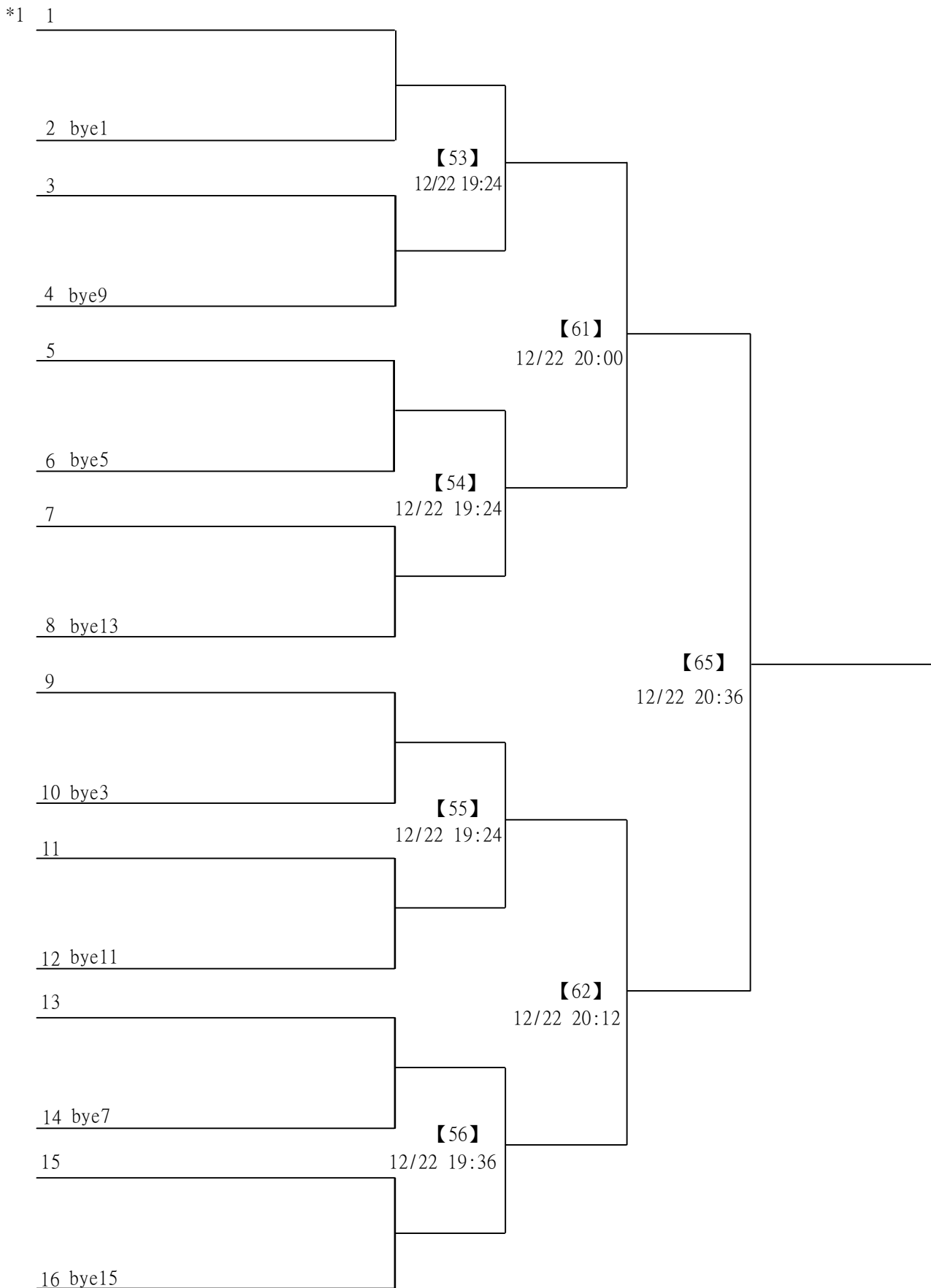

2022第三屆Yonex一線入魂全國羽球錦標賽

取4名

國小五年級組男雙

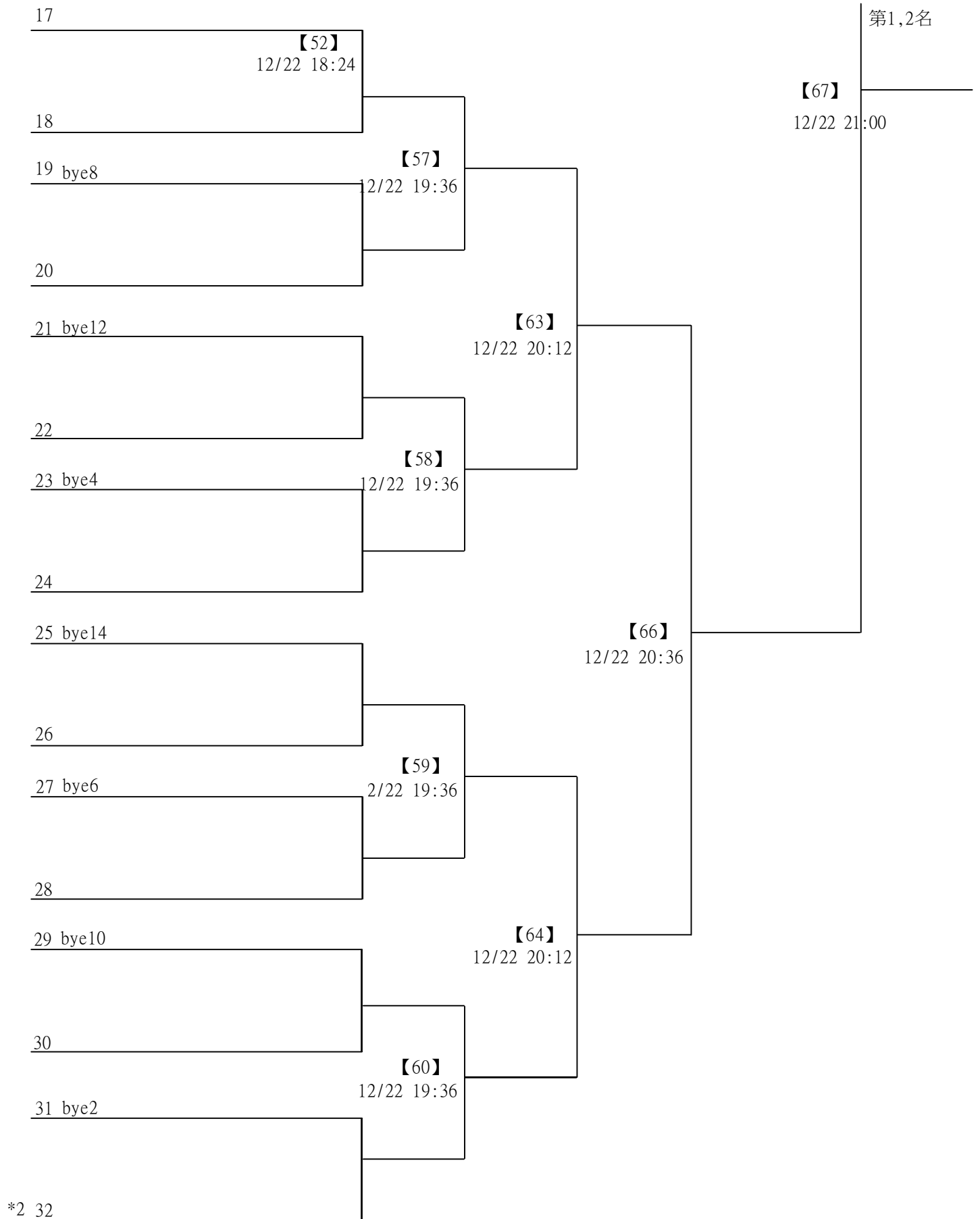

2022第三屆Yonex一線入魂全國羽球錦標賽

取4名

國小六年級組女雙 共31籤

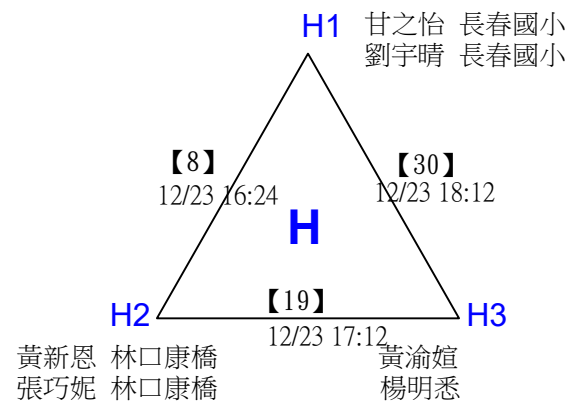
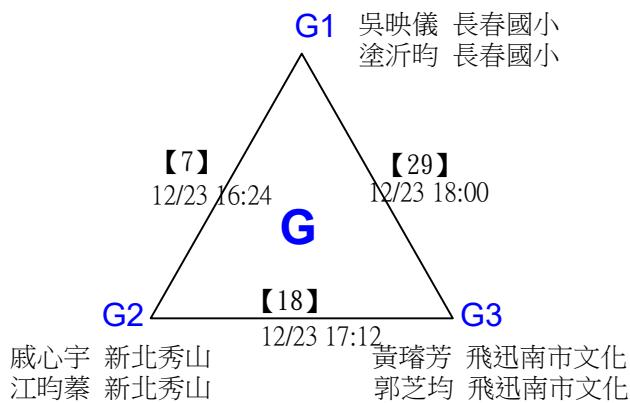
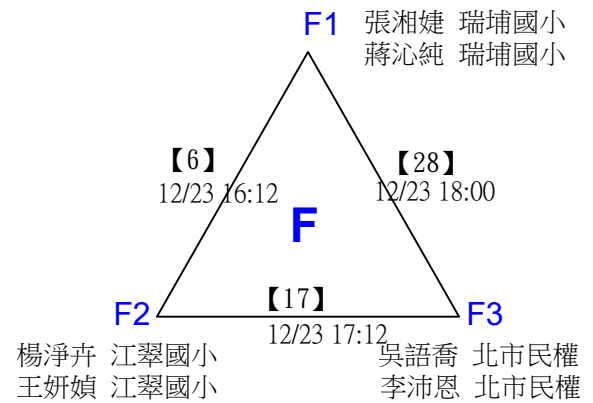
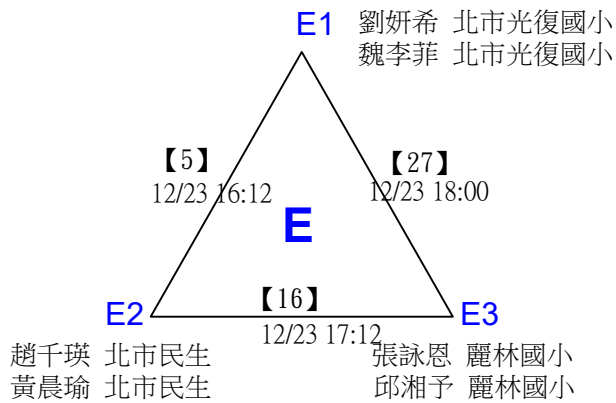
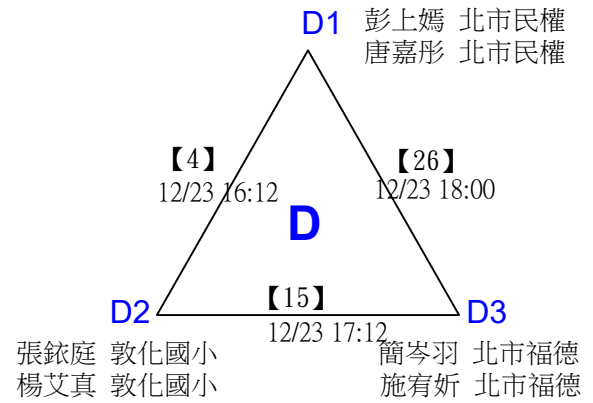
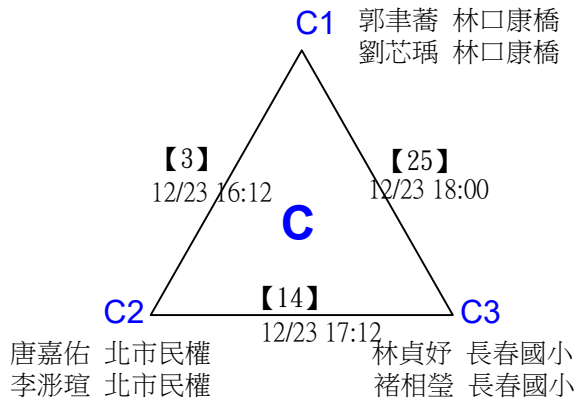
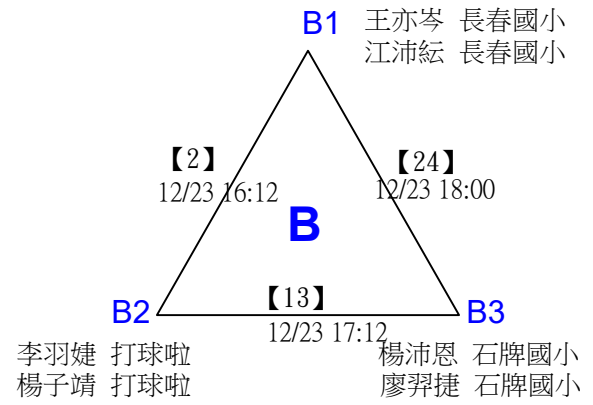
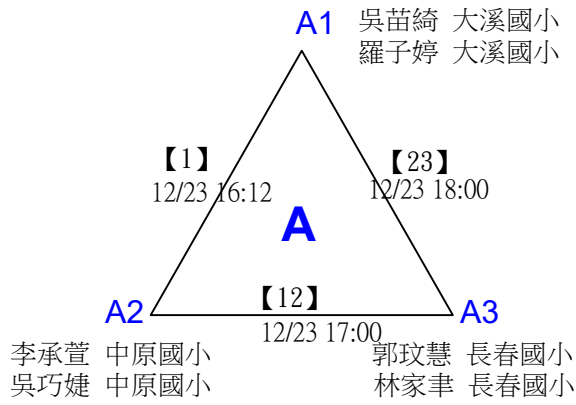

2022第三屆Yonex一線入魂全國羽球錦標賽

取4名

國小六年級組女雙 共31籤

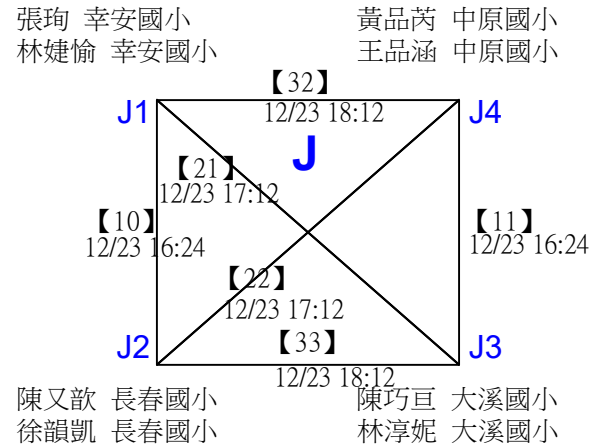
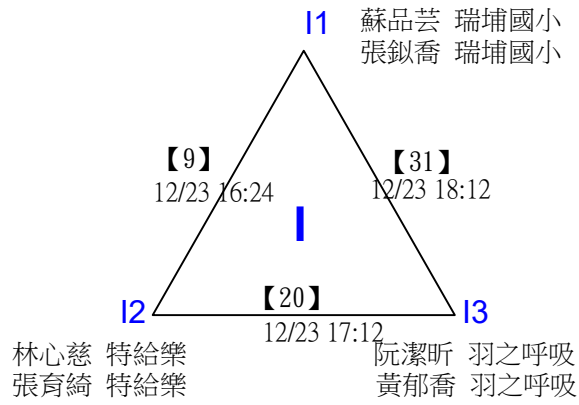

2022第三屆Yonex一線入魂全國羽球錦標賽

取4名

國小六年級組女雙

三角取一，四角取二，抽籤決定位置。

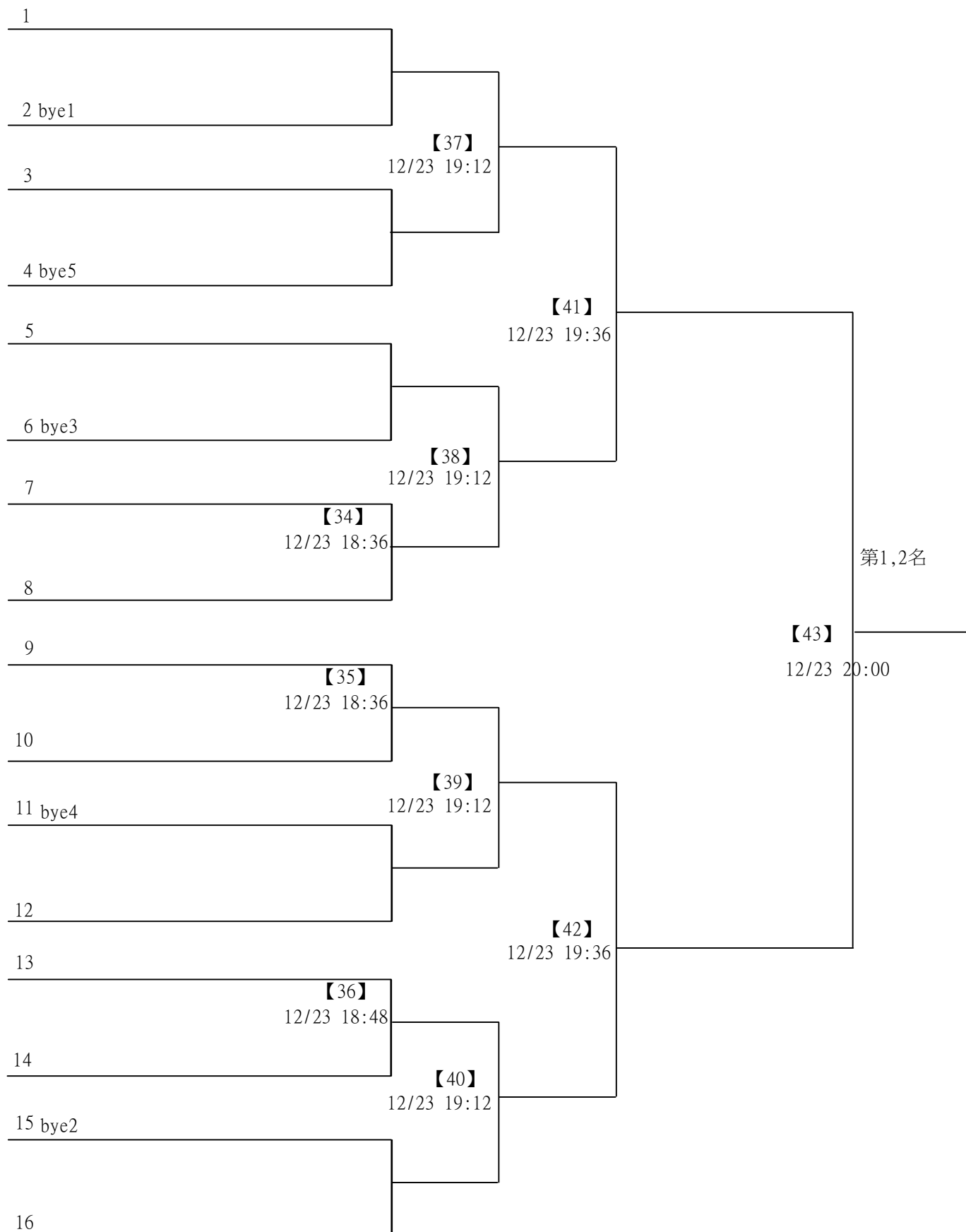

2022第三屆Yonex一線入魂全國羽球錦標賽

取4名

國小六年級組男雙 共39籤

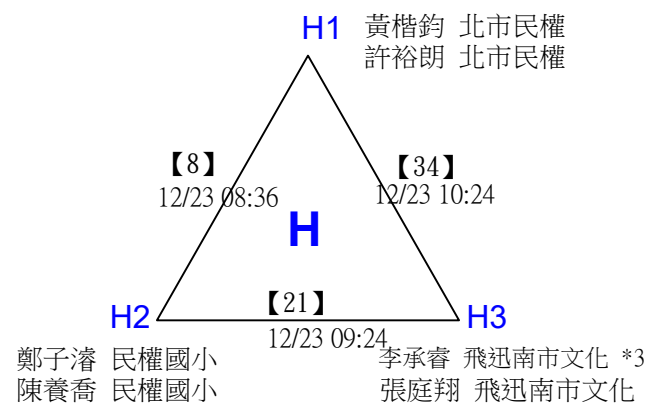
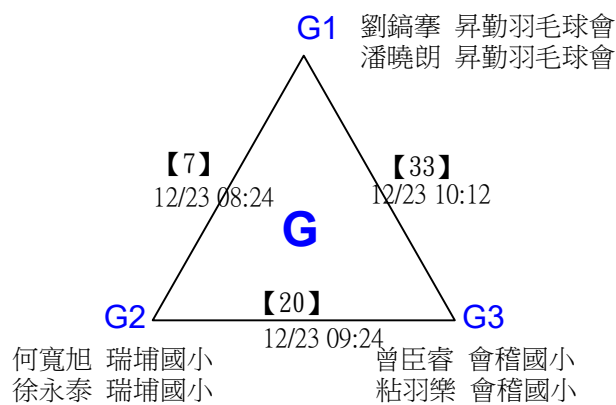
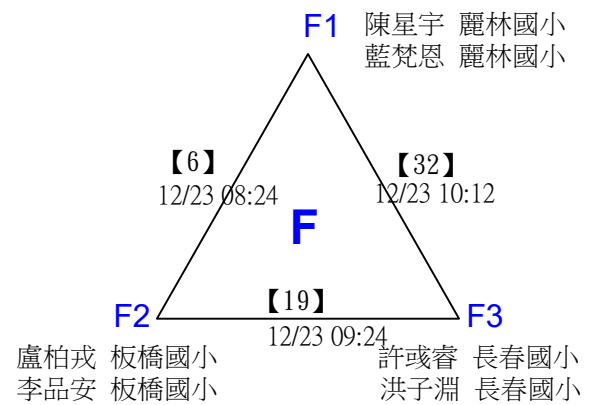
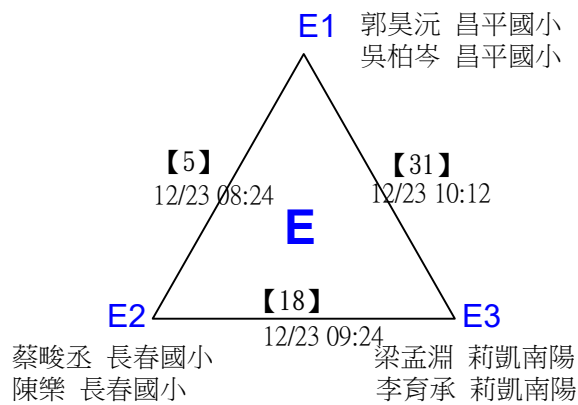
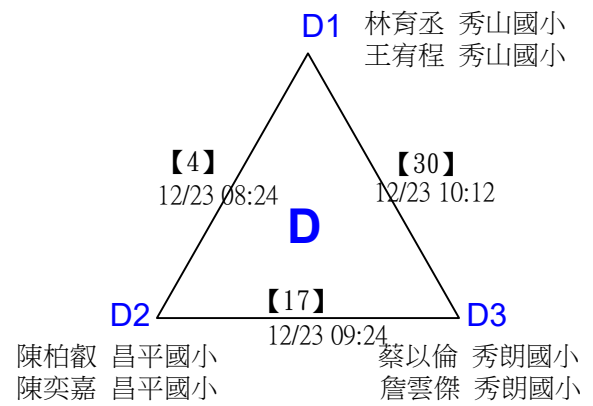
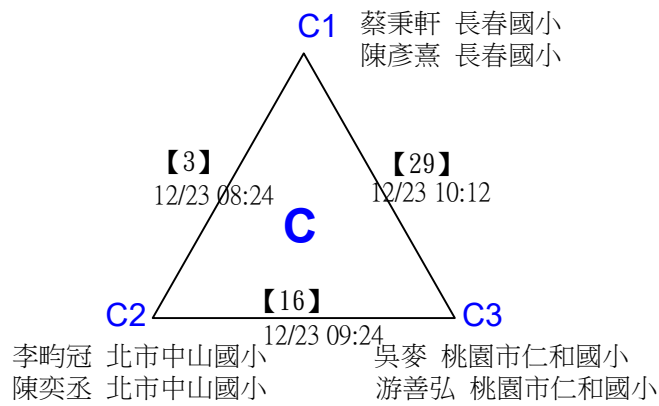
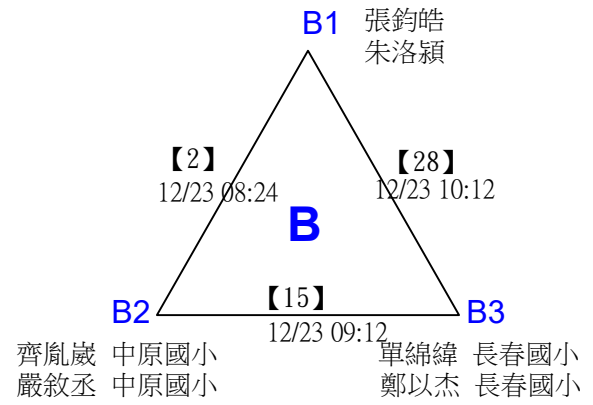
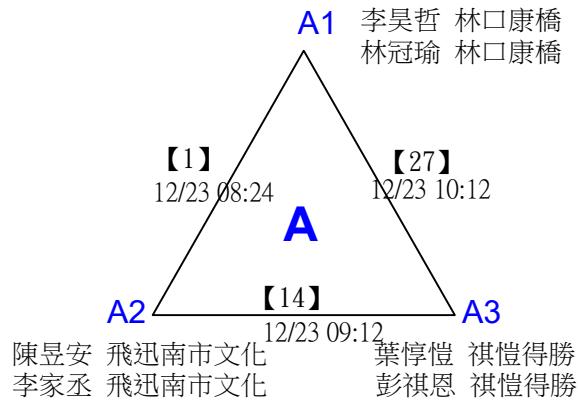

2022第三屆Yonex一線入魂全國羽球錦標賽

取4名

國小六年級組男雙 共39籤

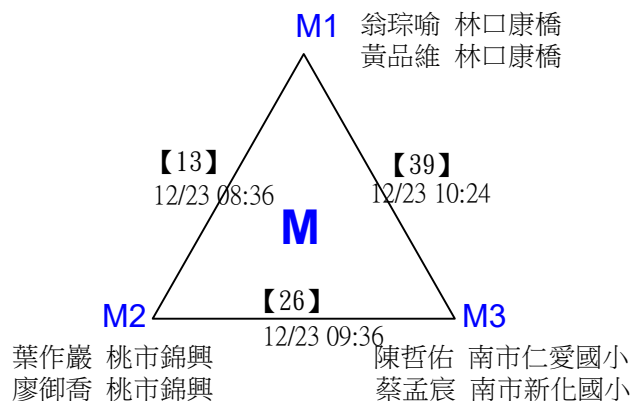
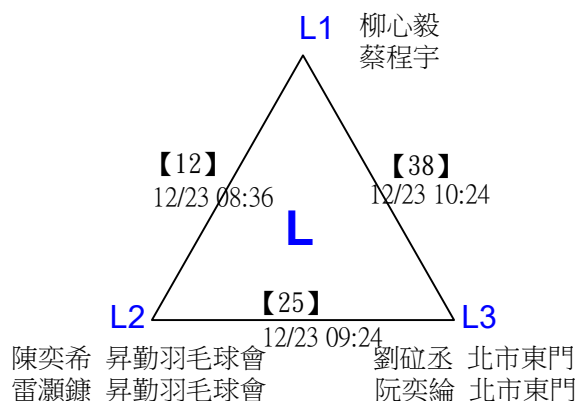
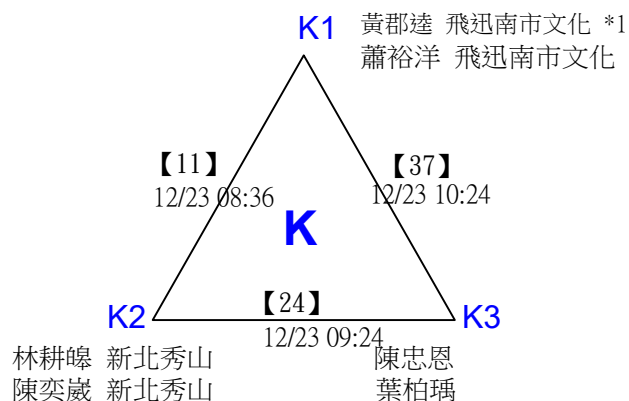
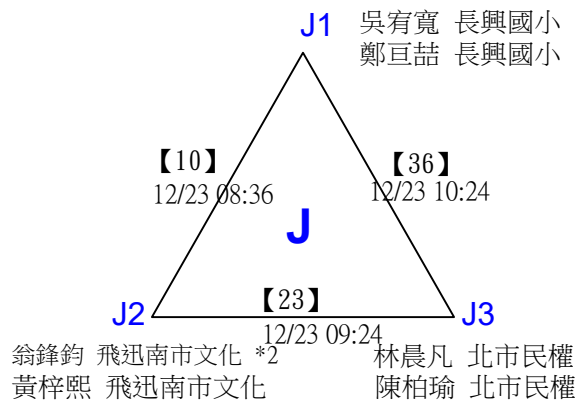
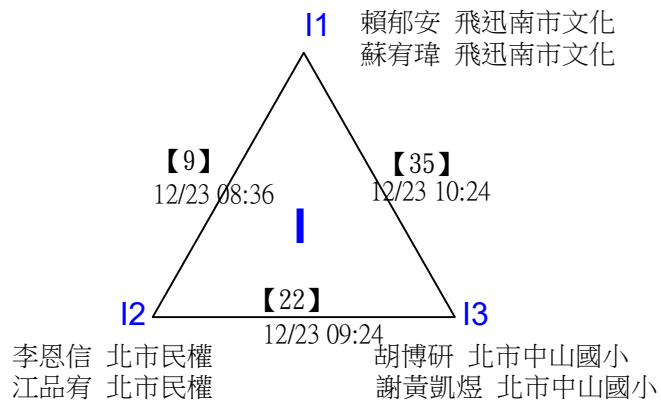

2022第三屆Yonex一線入魂全國羽球錦標賽

國小六年級組男雙

取4名

分組取一，抽籤決定位置。

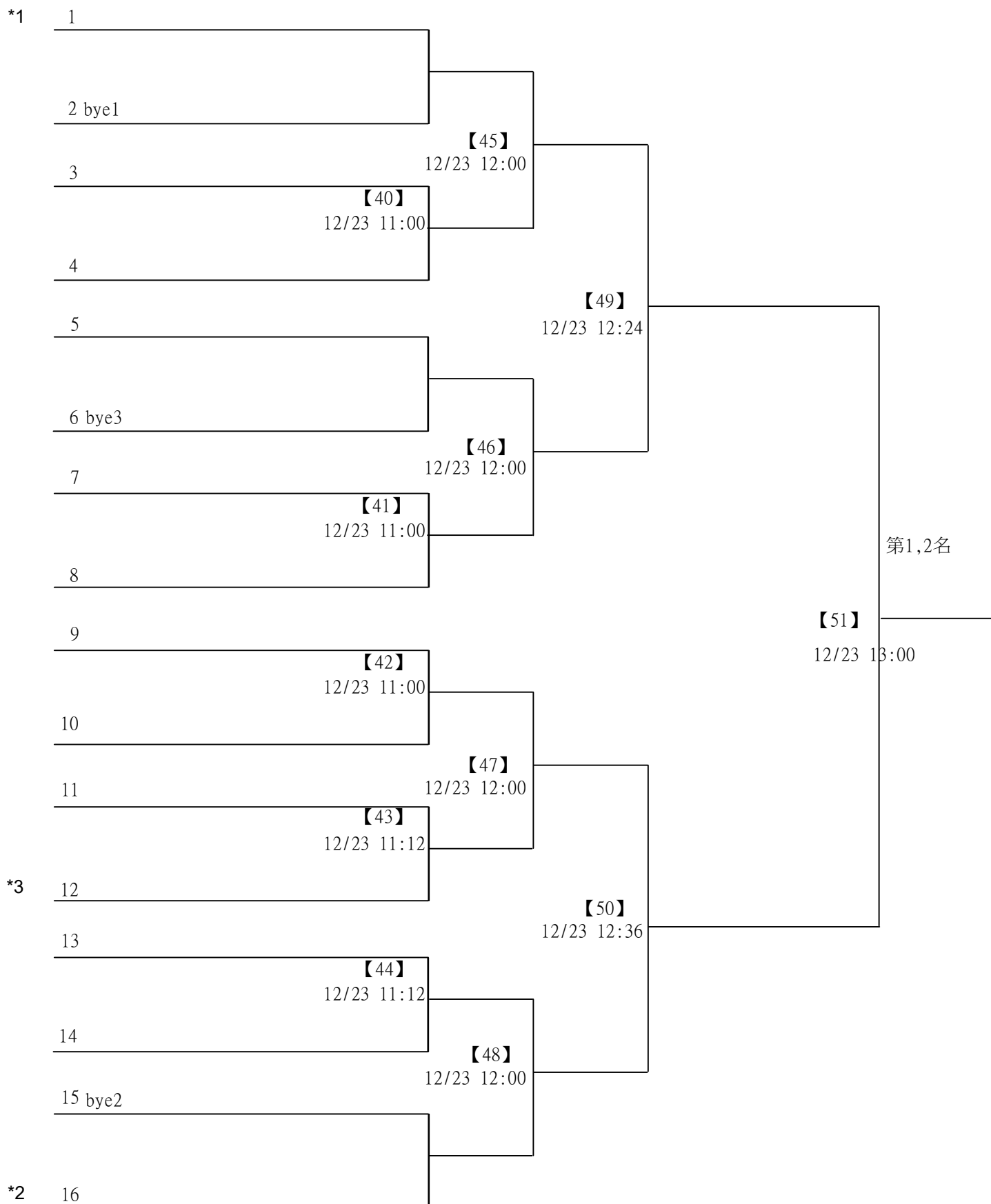

2022第三屆Yonex一線入魂全國羽球錦標賽

取2名

國中一年級組女雙 共8籤

黃康晴 合庫北市中山 蔡毓晴 合庫北市中山
 邱薇臻 合庫北市中山 邱莉雯 合庫北市中山

陳慧婷 弘道國中 游欣芸 弘道國中

周家羽 勇源新北三和 趙苡瑄 勇源新北三和

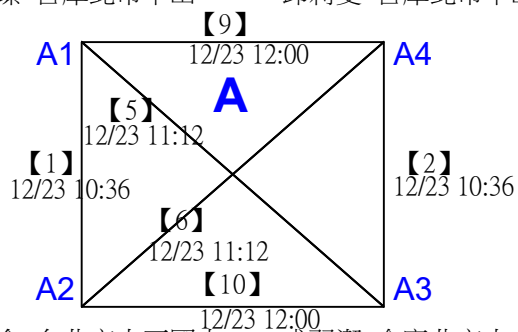

李涵俞 台北市中正國中 成羽潔 合庫北市中山
 黃湘庭 台北市中正國中 林宥希 合庫北市中山

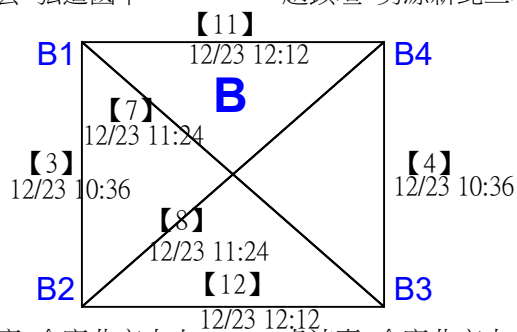

趙湘庭 合庫北市中山 卓沛熹 合庫北市中山
 胡祐瑄 合庫北市中山 賈淑綺 合庫北市中山

2022第三屆Yonex一線入魂全國羽球錦標賽

國中一年級組女雙

取2名

分組取二，直接帶入。

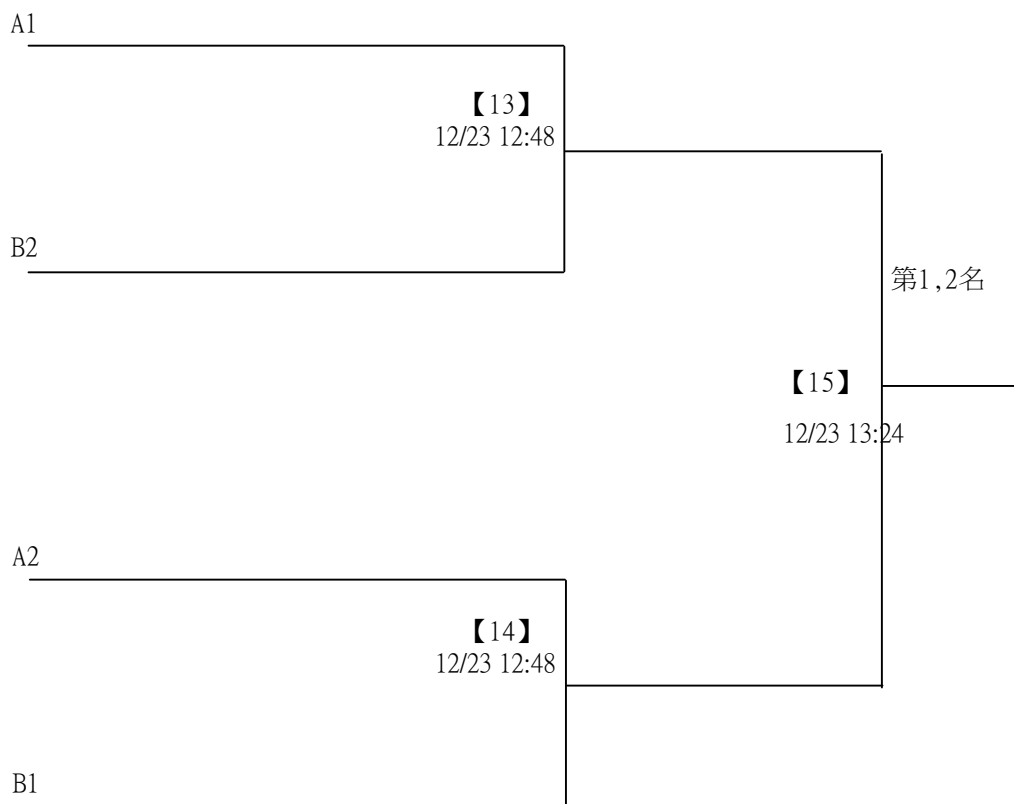

2022第三屆Yonex一線入魂全國羽球錦標賽

取4名

國中一年級組男雙 共20籤

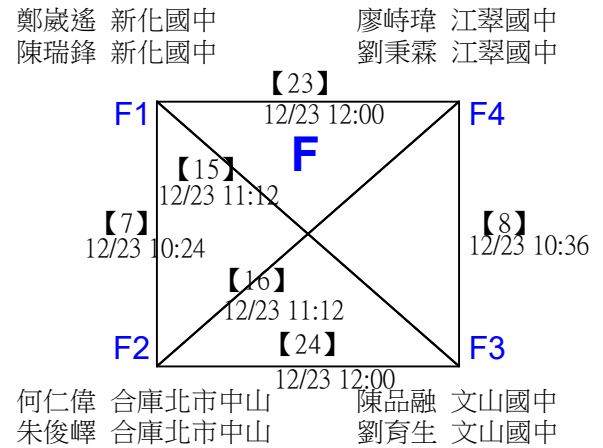
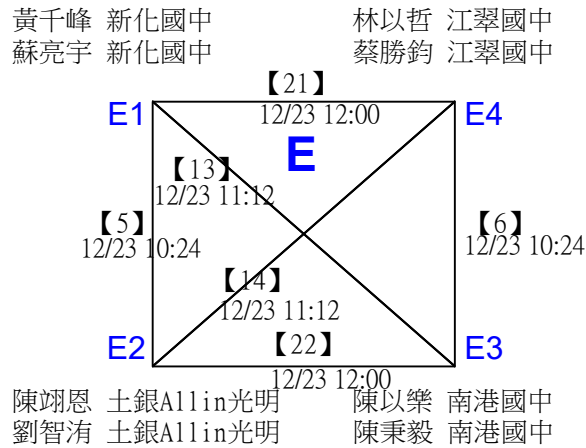
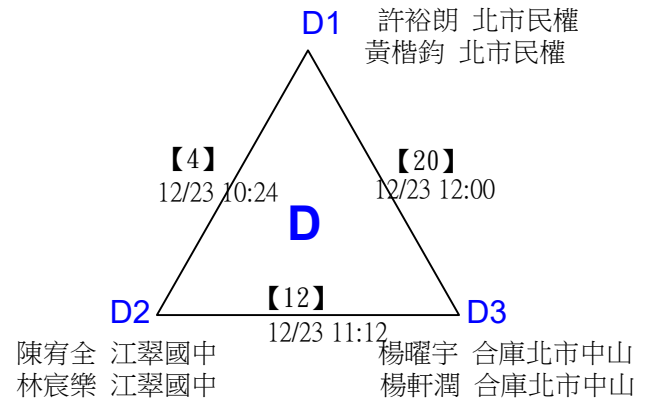
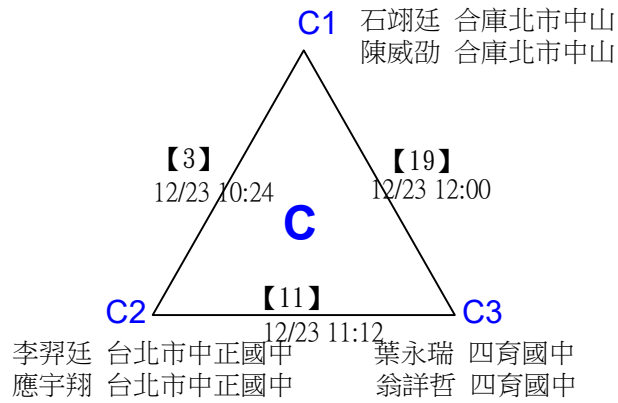
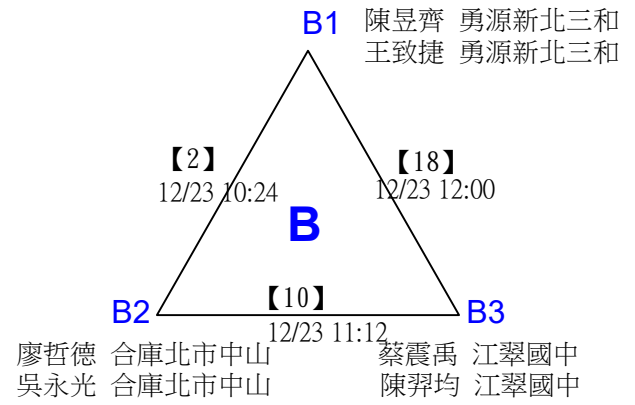
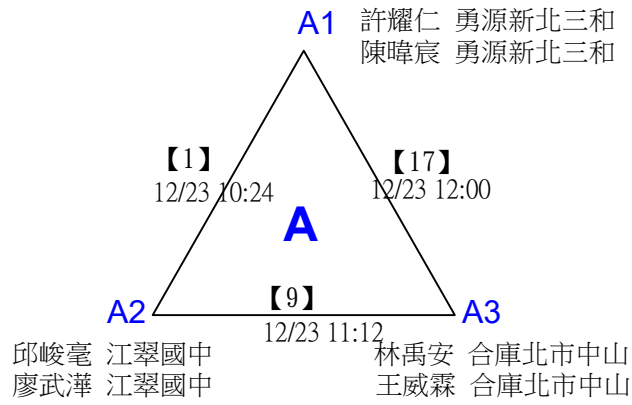

2022第三屆Yonex一線入魂全國羽球錦標賽

取4名

國中一年級組男雙

三角取一，四角取二，抽籤決定位置。

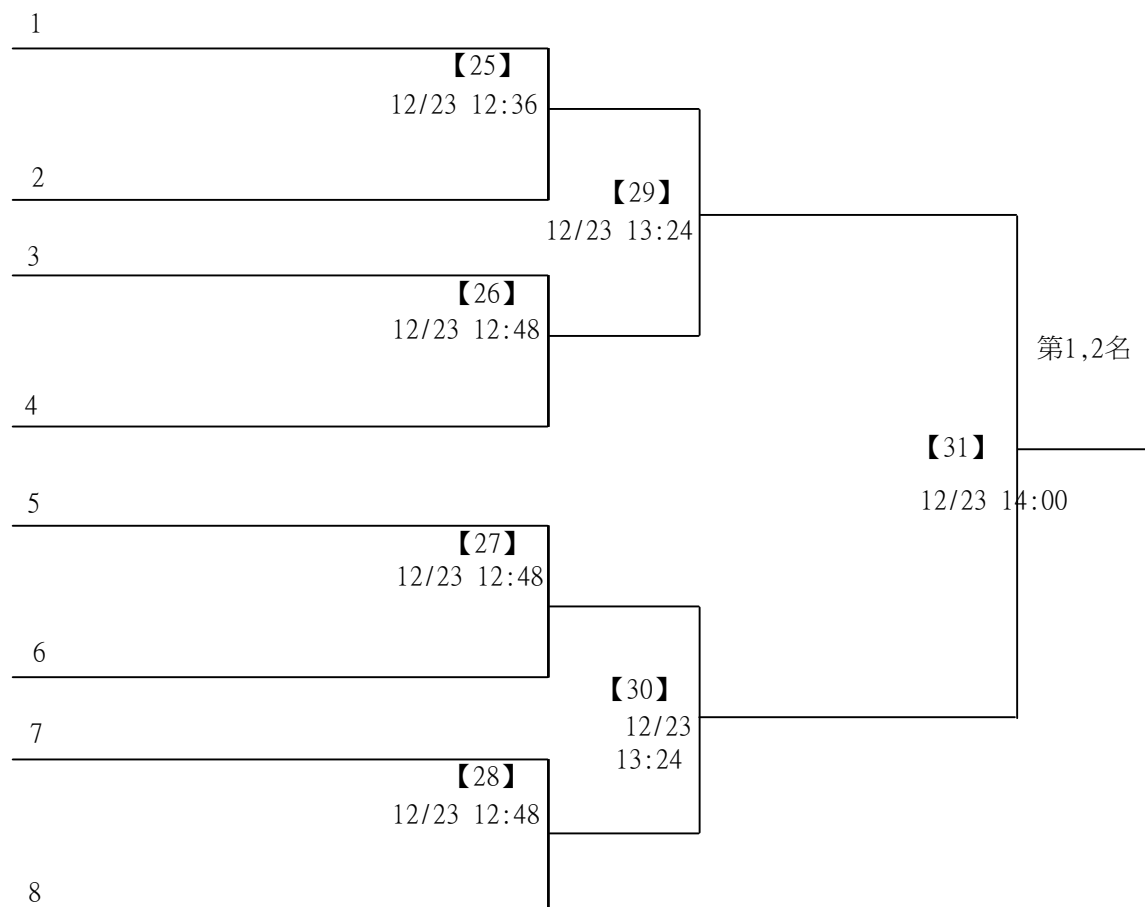

2022第三屆Yonex一線入魂全國羽球錦標賽

取2名

國中二年級組女雙 共6籤

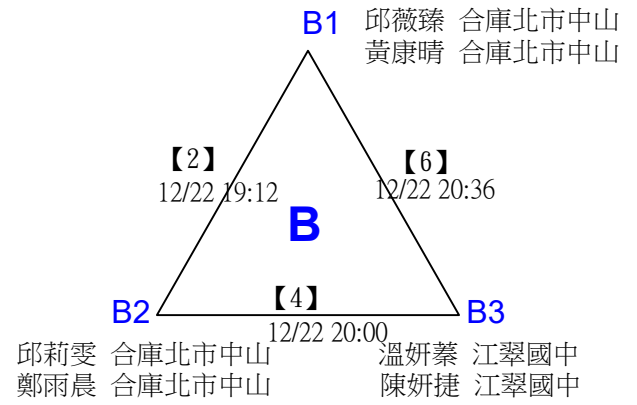
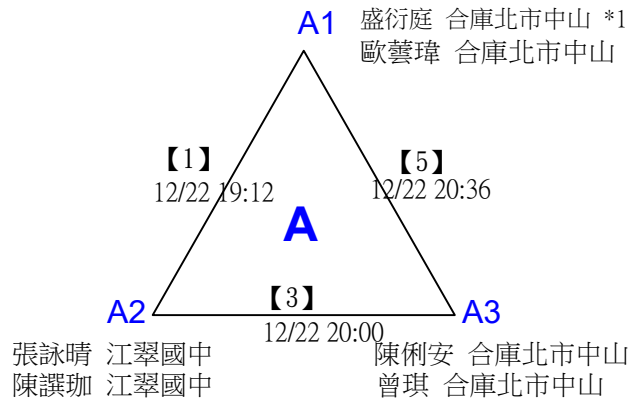

2022第三屆Yonex一線入魂全國羽球錦標賽

國中二年級組女雙

取2名

分組取二，直接帶入。

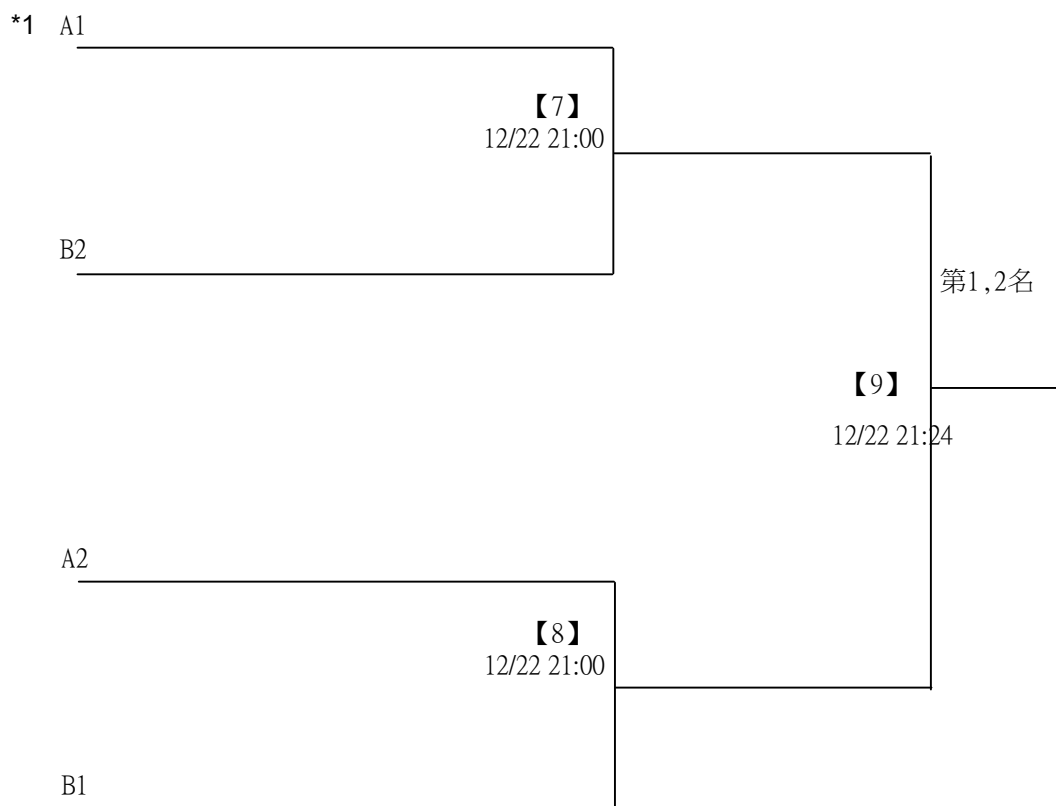

2022第三屆Yonex一線入魂全國羽球錦標賽

取4名

國中二年級組男雙 共17籤

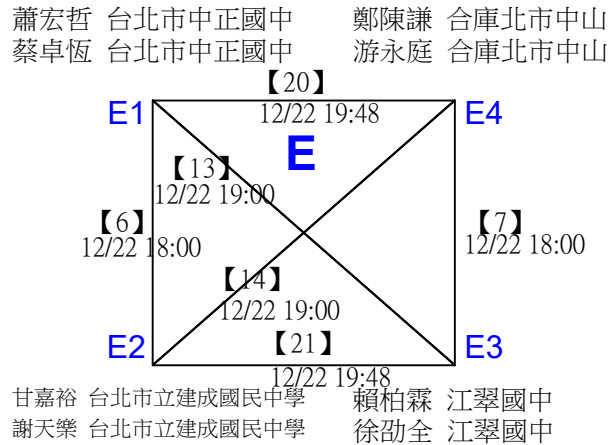
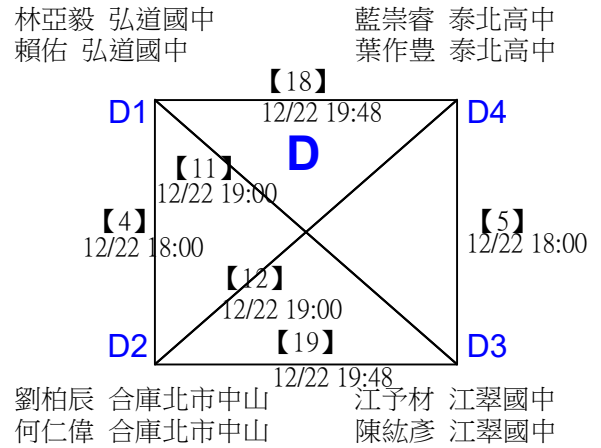
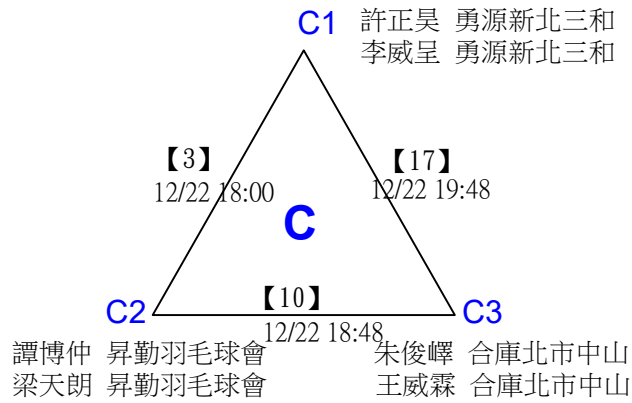
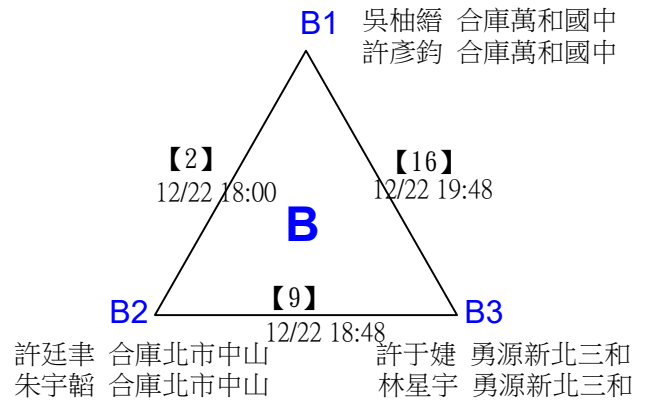
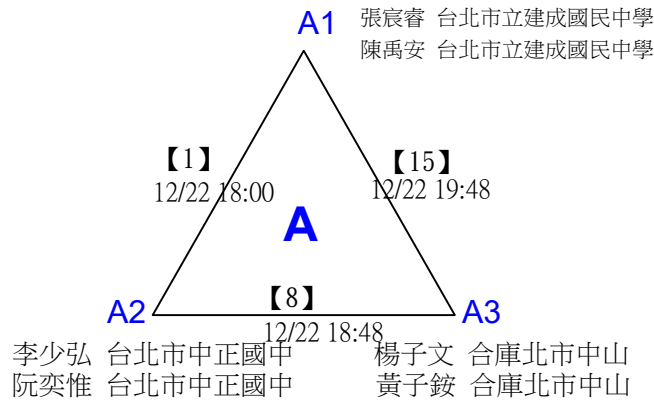

2022第三屆Yonex一線入魂全國羽球錦標賽

取4名

國中二年級組男雙

三角取一，四角取二，抽籤決定位置。

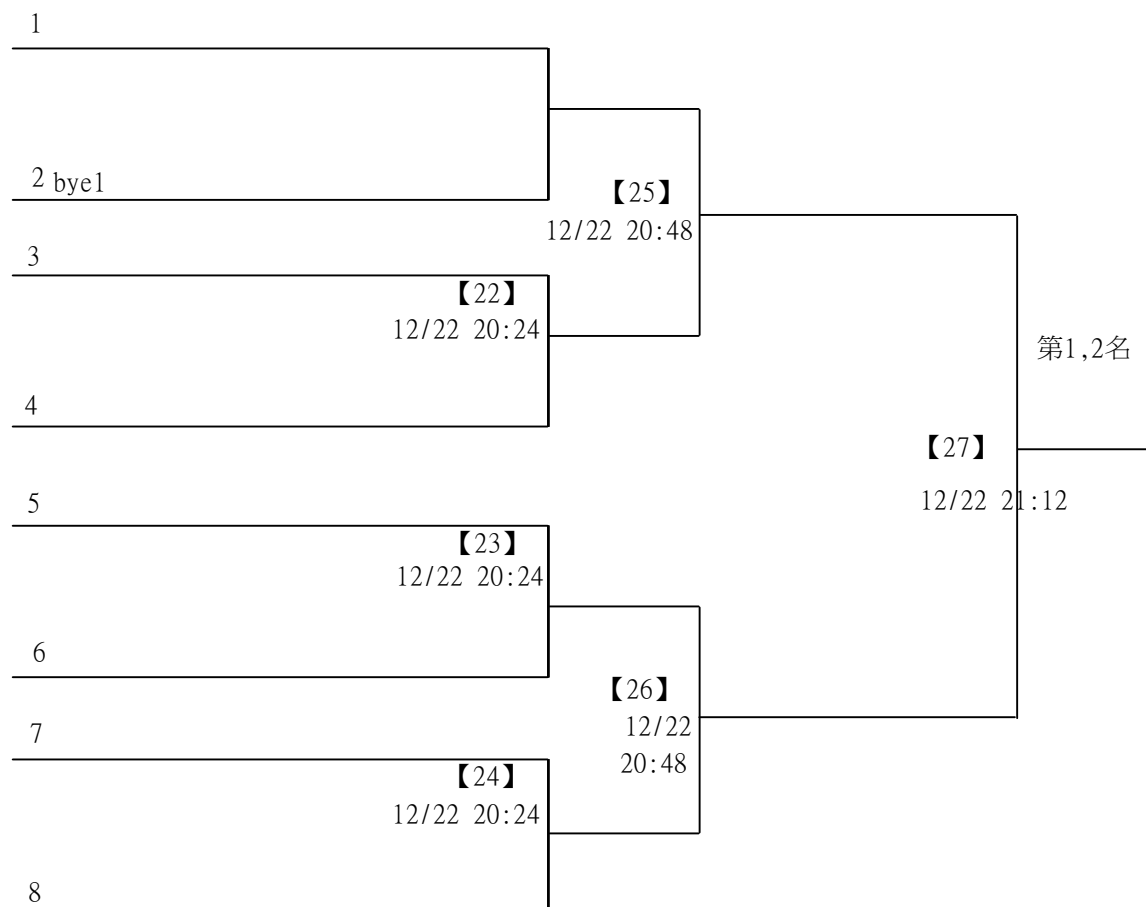

2022第三屆Yonex一線入魂全國羽球錦標賽

取2名

國中三年級組女雙 共5籤

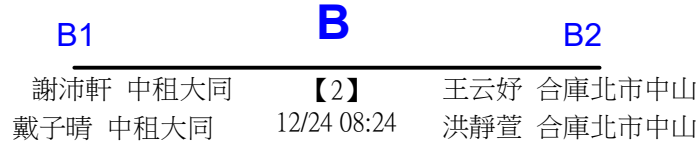
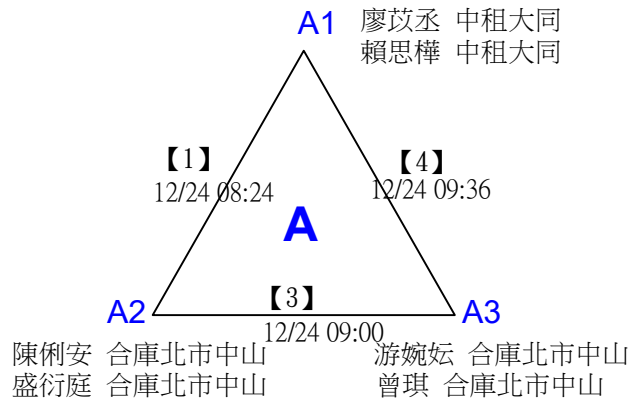

2022第三屆Yonex一線入魂全國羽球錦標賽

國中三年級組女雙

取2名

分組取二，直接帶入。

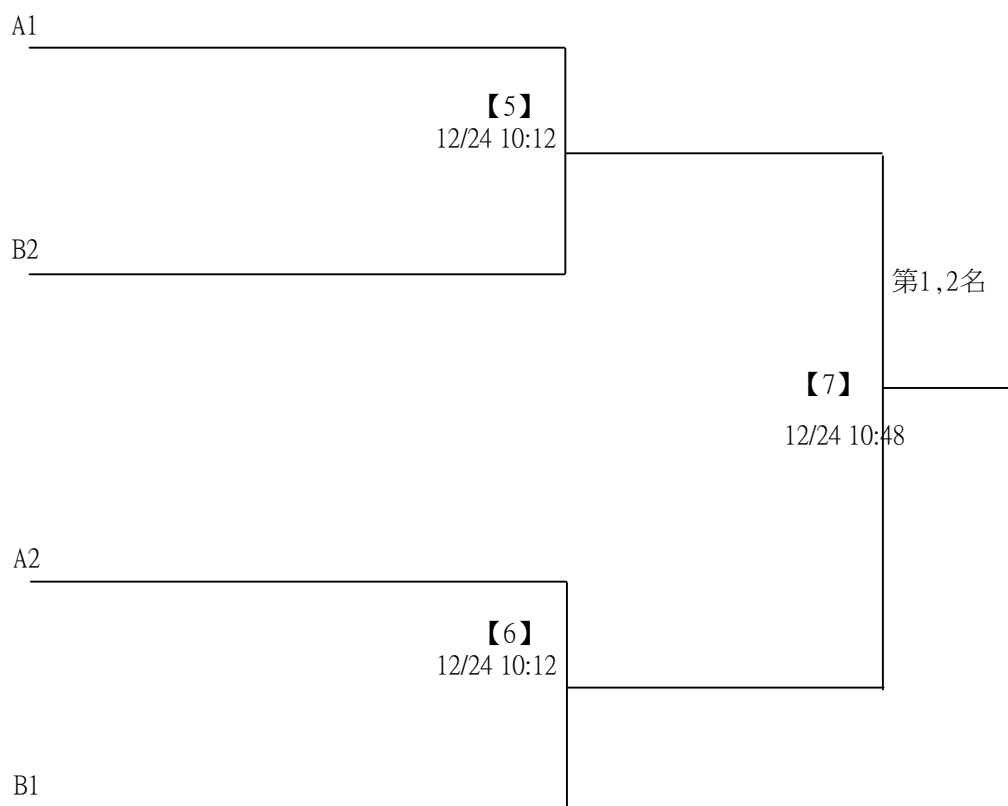

2022第三屆Yonex一線入魂全國羽球錦標賽

取2名

國中三年級組男雙 共7籤

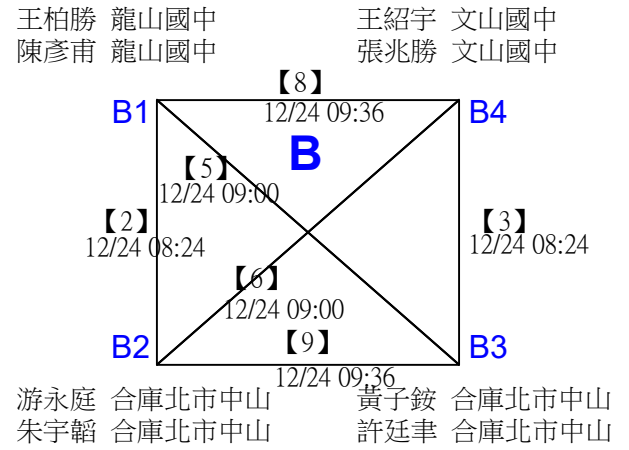
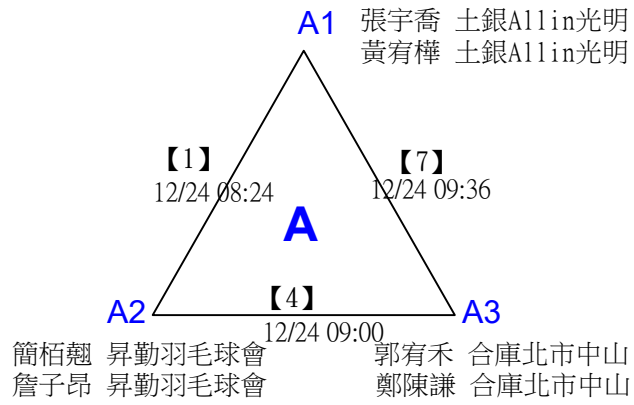

2022第三屆Yonex一線入魂全國羽球錦標賽

取2名

國中三年級組男雙

三角取一，四角取二，直接帶入。

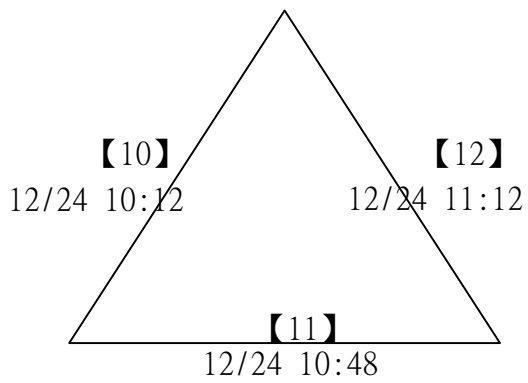

2022第三屆Yonex一線入魂全國羽球錦標賽

取4名

大專組女雙 共35籤

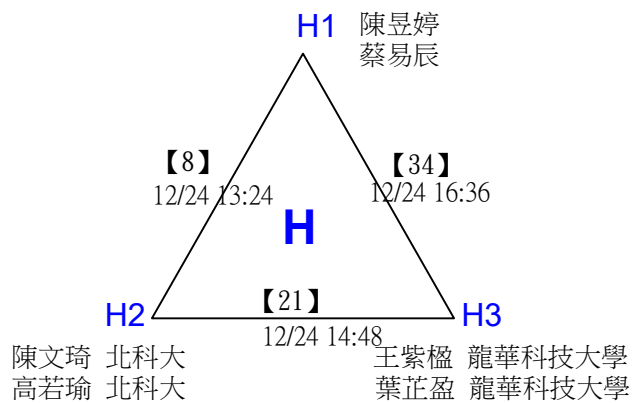
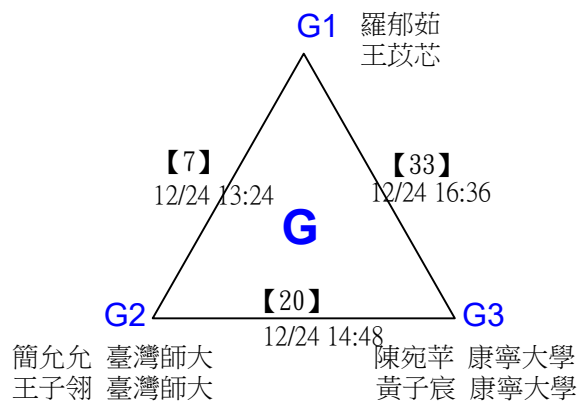
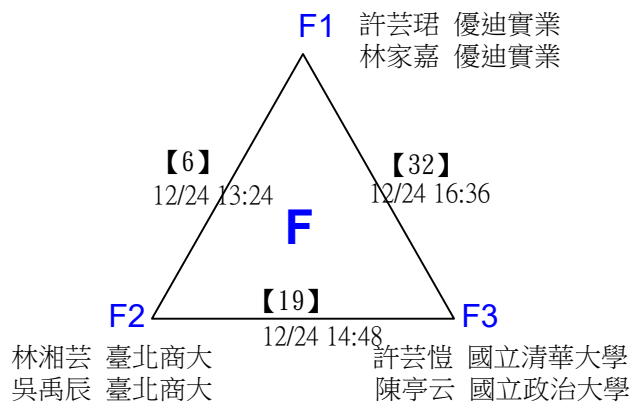
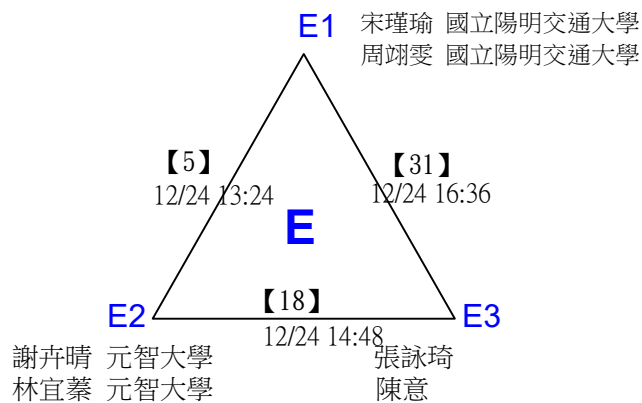
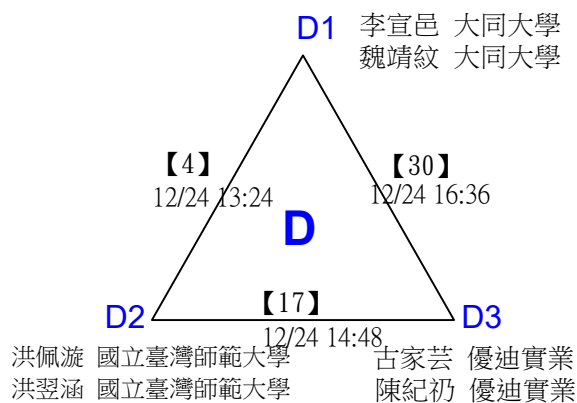
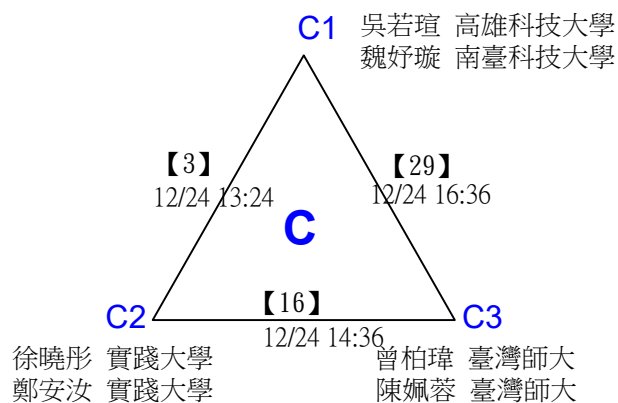
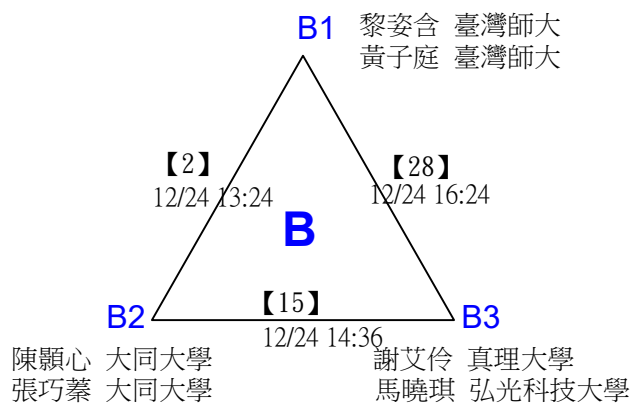
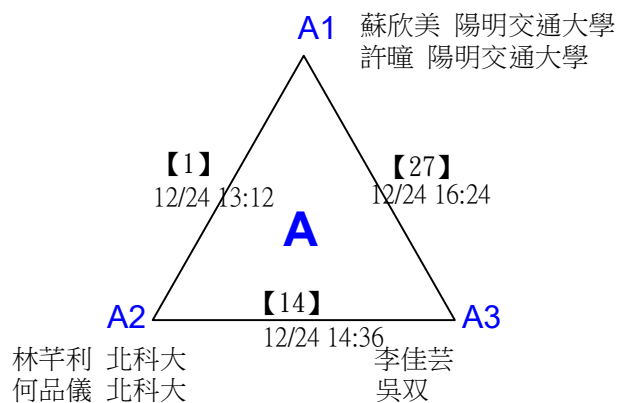

2022第三屆Yonex一線入魂全國羽球錦標賽

取4名

大專組女雙 共35籤

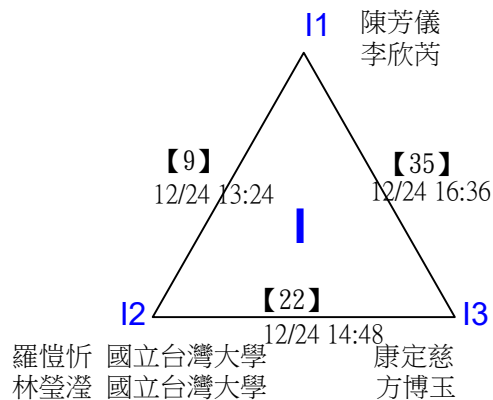

陳鈺涵 康寧大學 劉芳妤 陳湘淳

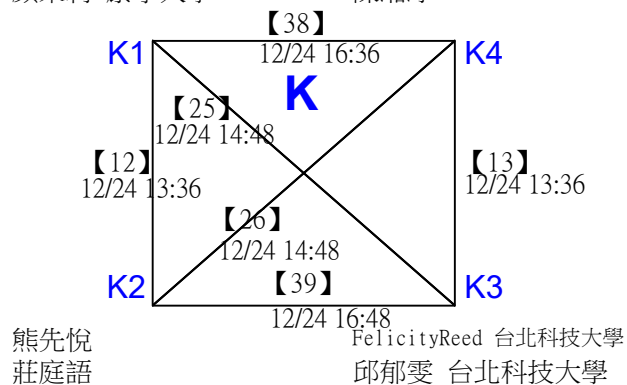

張晏華 臺灣大學 劉容均 臺灣大學

連蘭新 北科大 劉睿穎 北科大

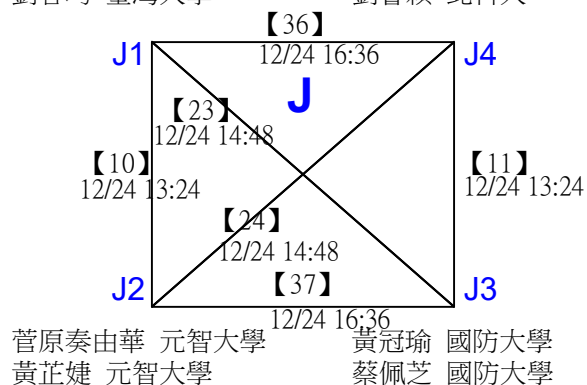

菅原奏由華 元智大學 黃芷婕 元智大學

黃冠瑜 國防大學 蔡佩芝 國防大學

熊先悅 莊庭語

FelicityReed 台北科技大學 邱郁雯 台北科技大學

2022第三屆Yonex一線入魂全國羽球錦標賽

取4名

大專組女雙

三角取一，四角取二，抽籤決定位置。

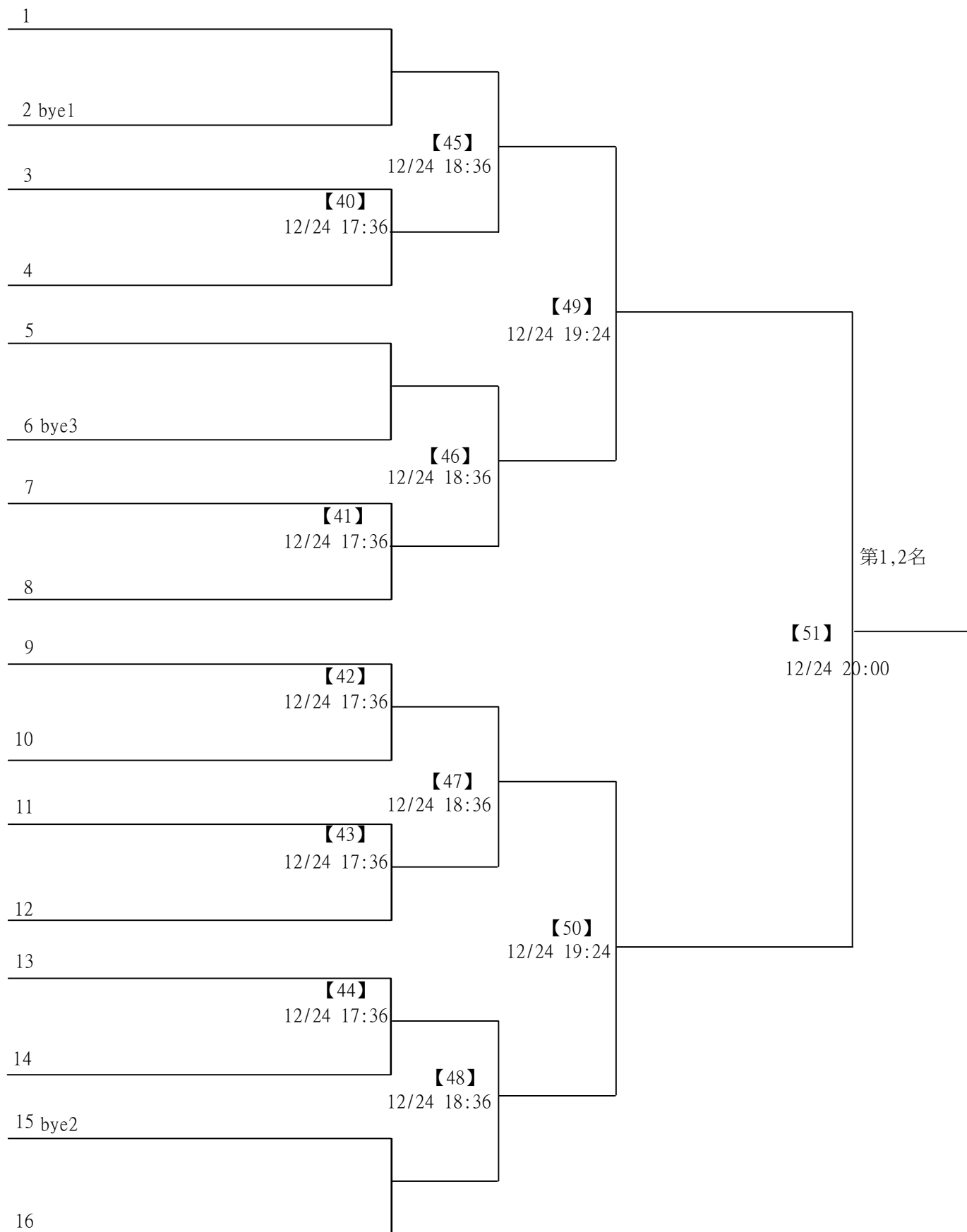

2022第三屆Yonex一線入魂全國羽球錦標賽

取8名

大專組男雙 共85籤

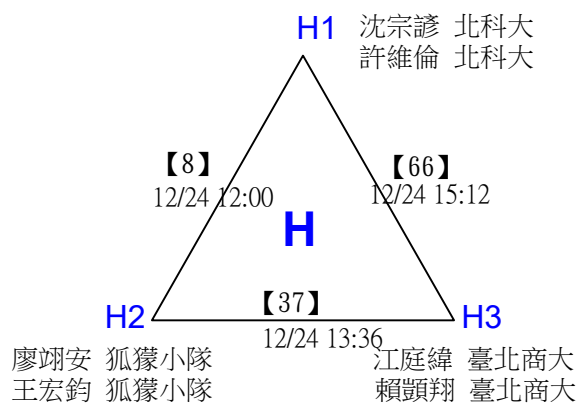
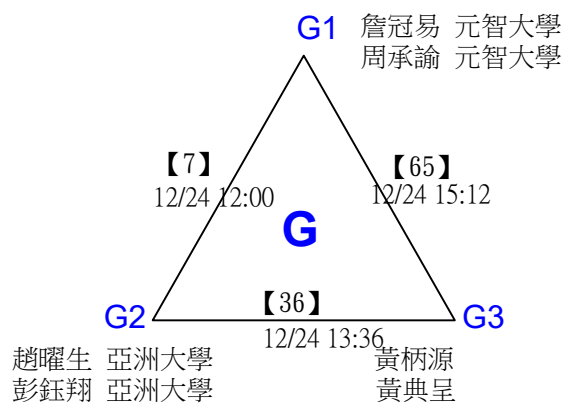
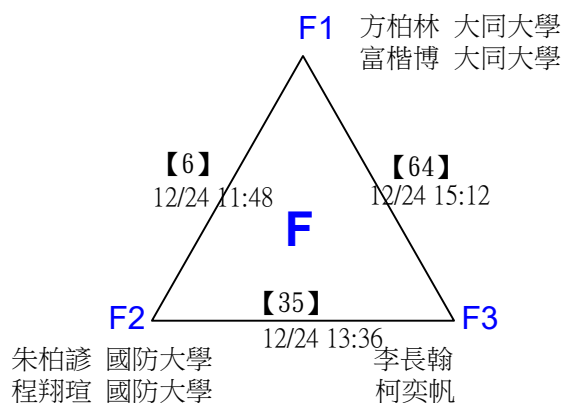
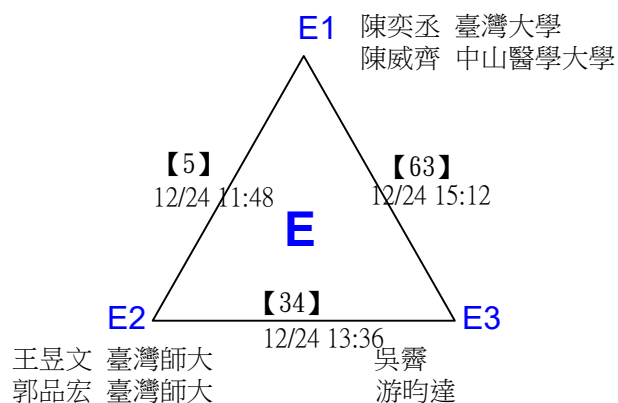
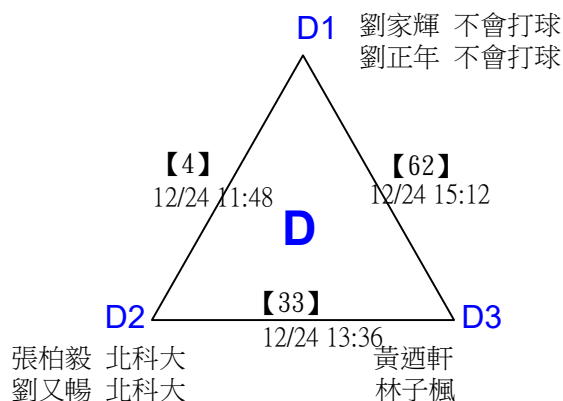
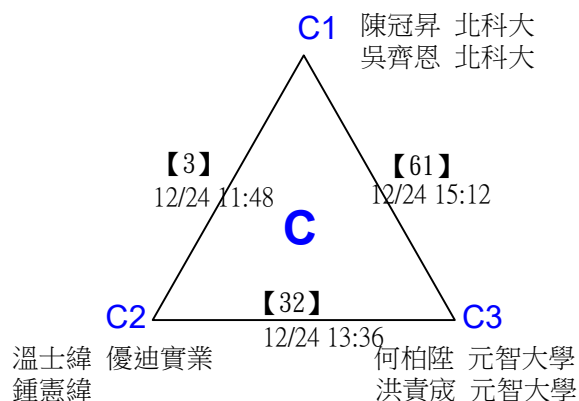
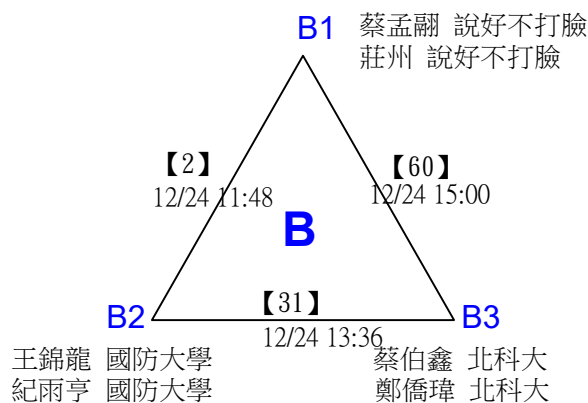
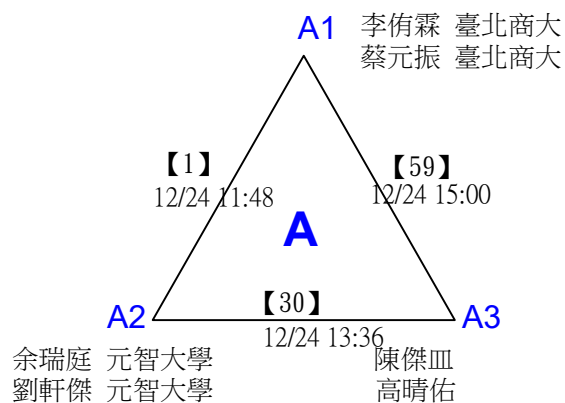

2022第三屆Yonex一線入魂全國羽球錦標賽

取8名

大專組男雙 共85籤

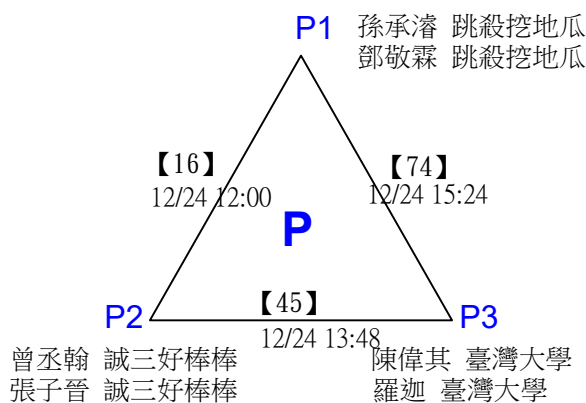
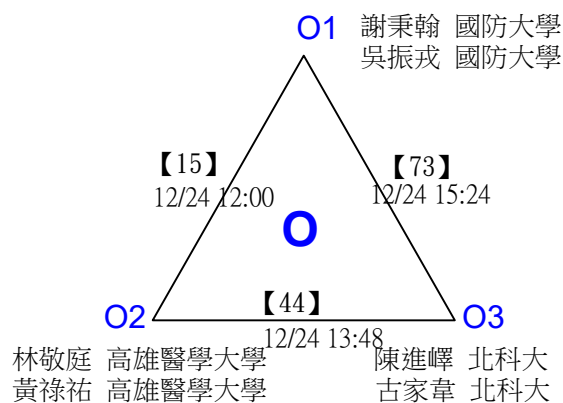
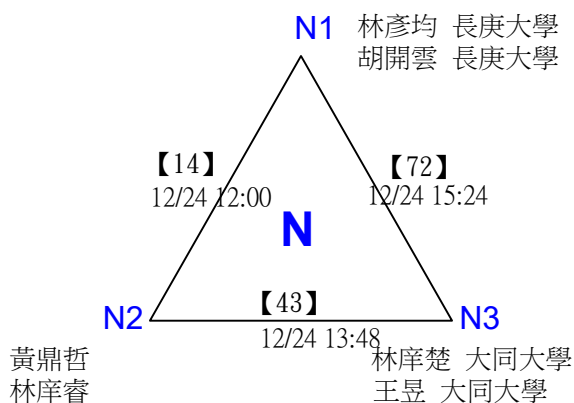
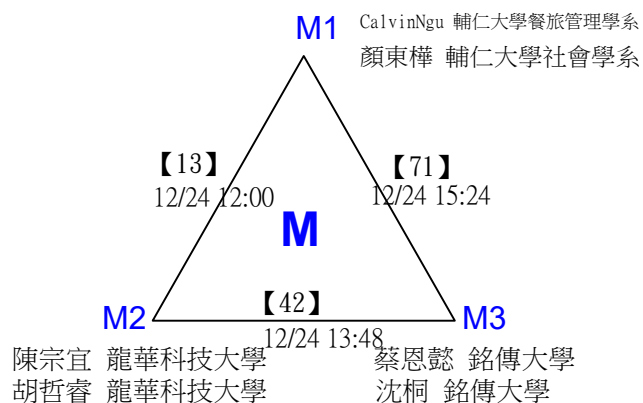
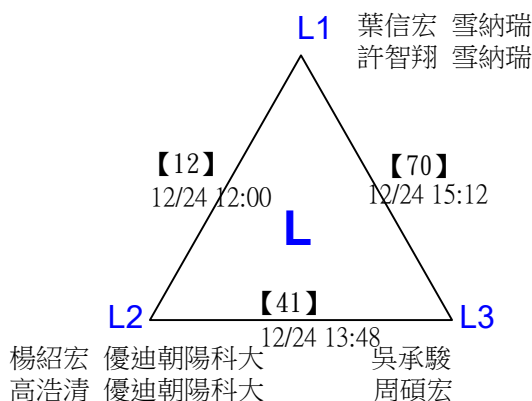
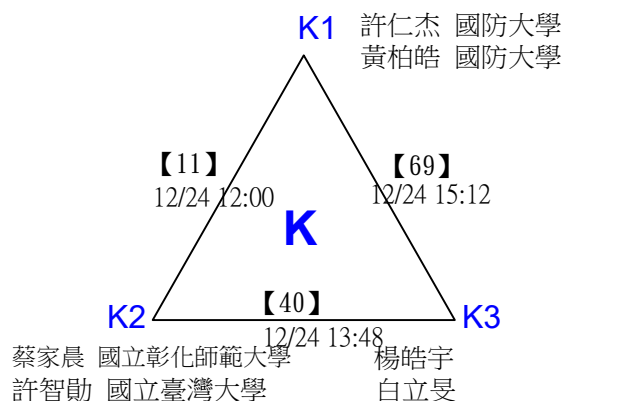
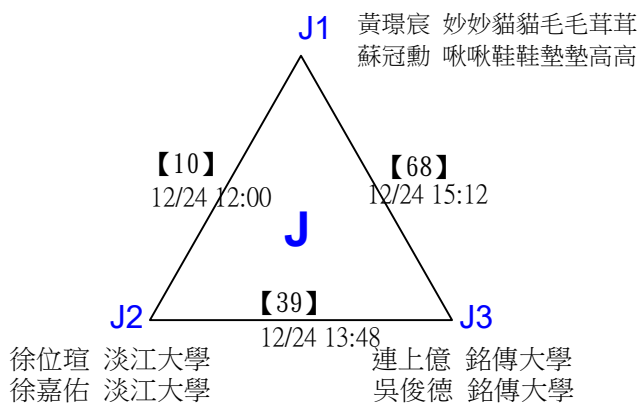
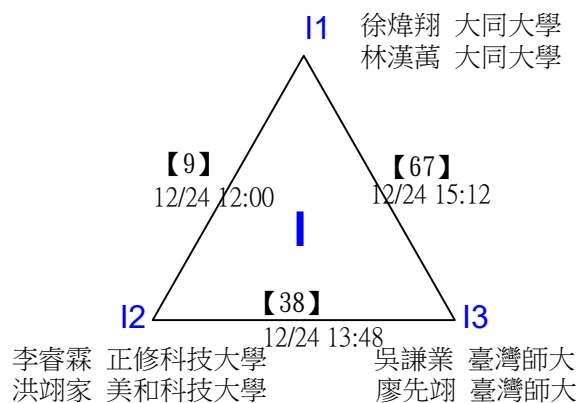

2022第三屆Yonex一線入魂全國羽球錦標賽

取8名

大專組男雙 共85籤

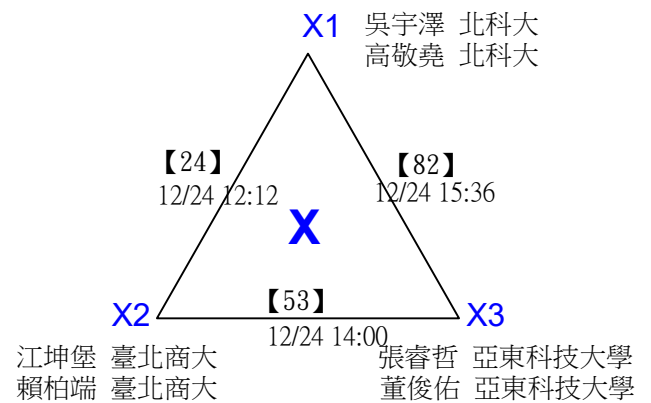
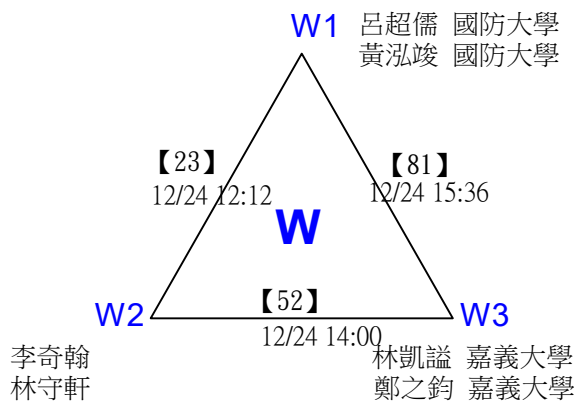
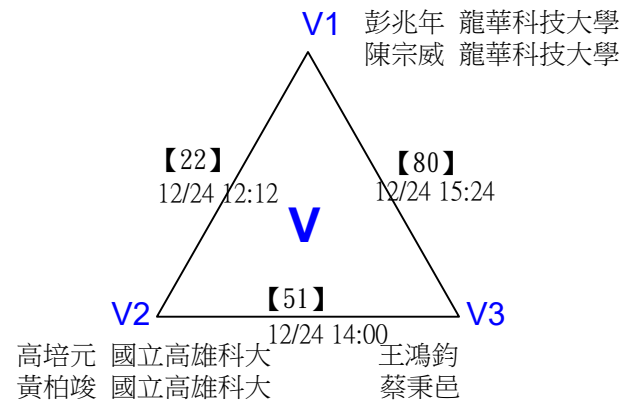
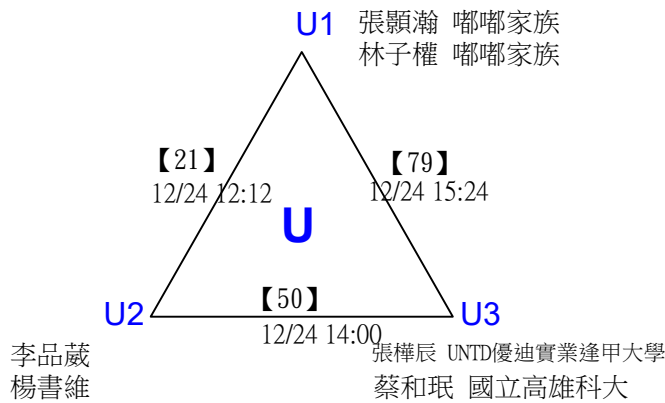
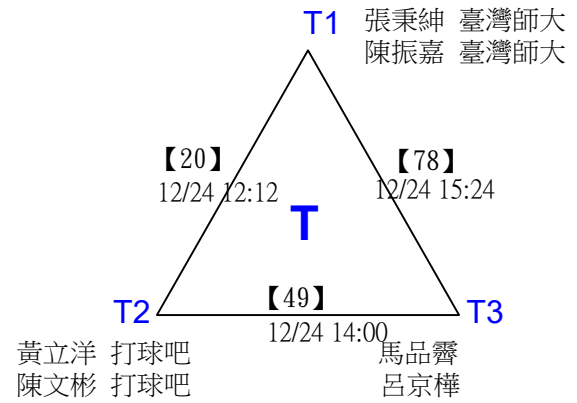
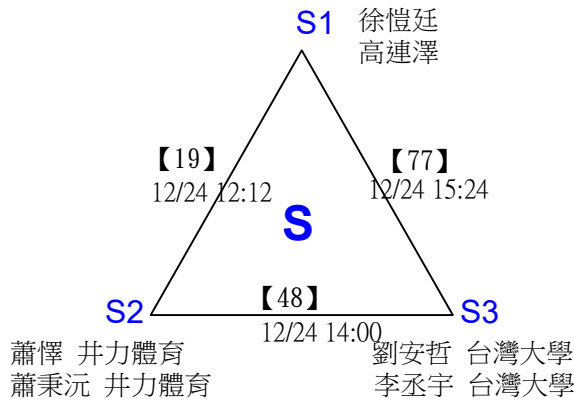
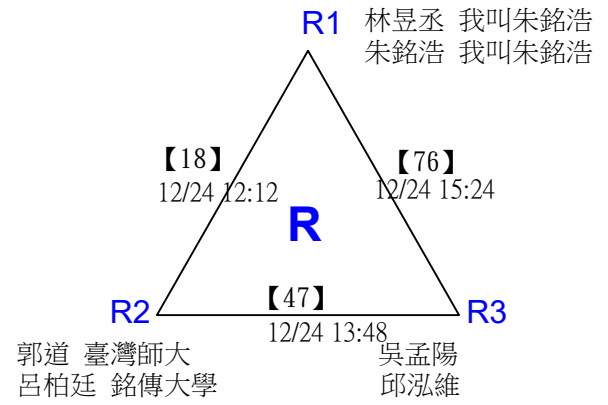
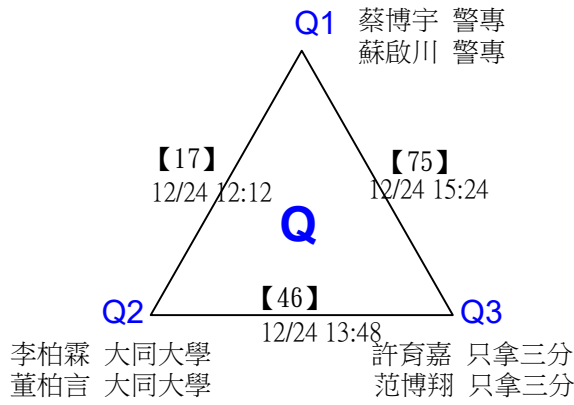

2022第三屆Yonex一線入魂全國羽球錦標賽

取8名

大專組男雙 共85籤

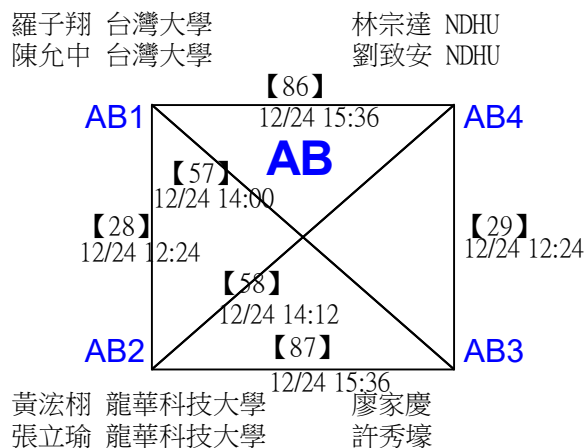
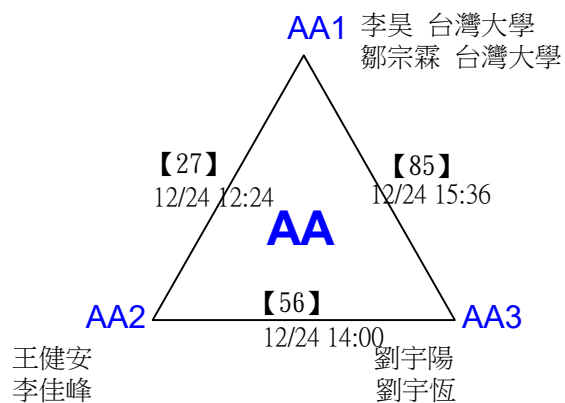
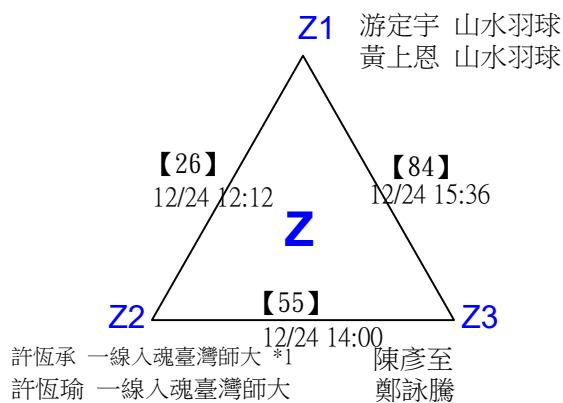
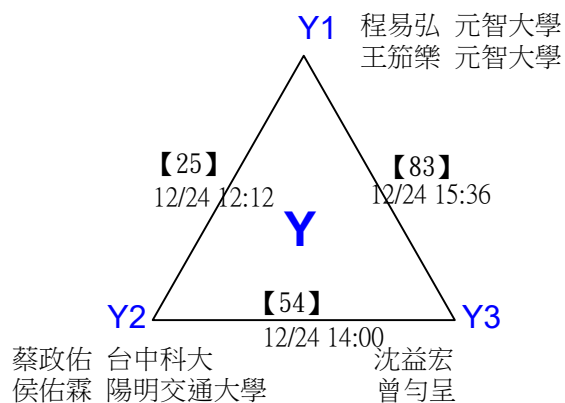

2022第三屆Yonex一線入魂全國羽球錦標賽

取8名

大專組男雙

三角取一，四角取二，抽籤決定位置。

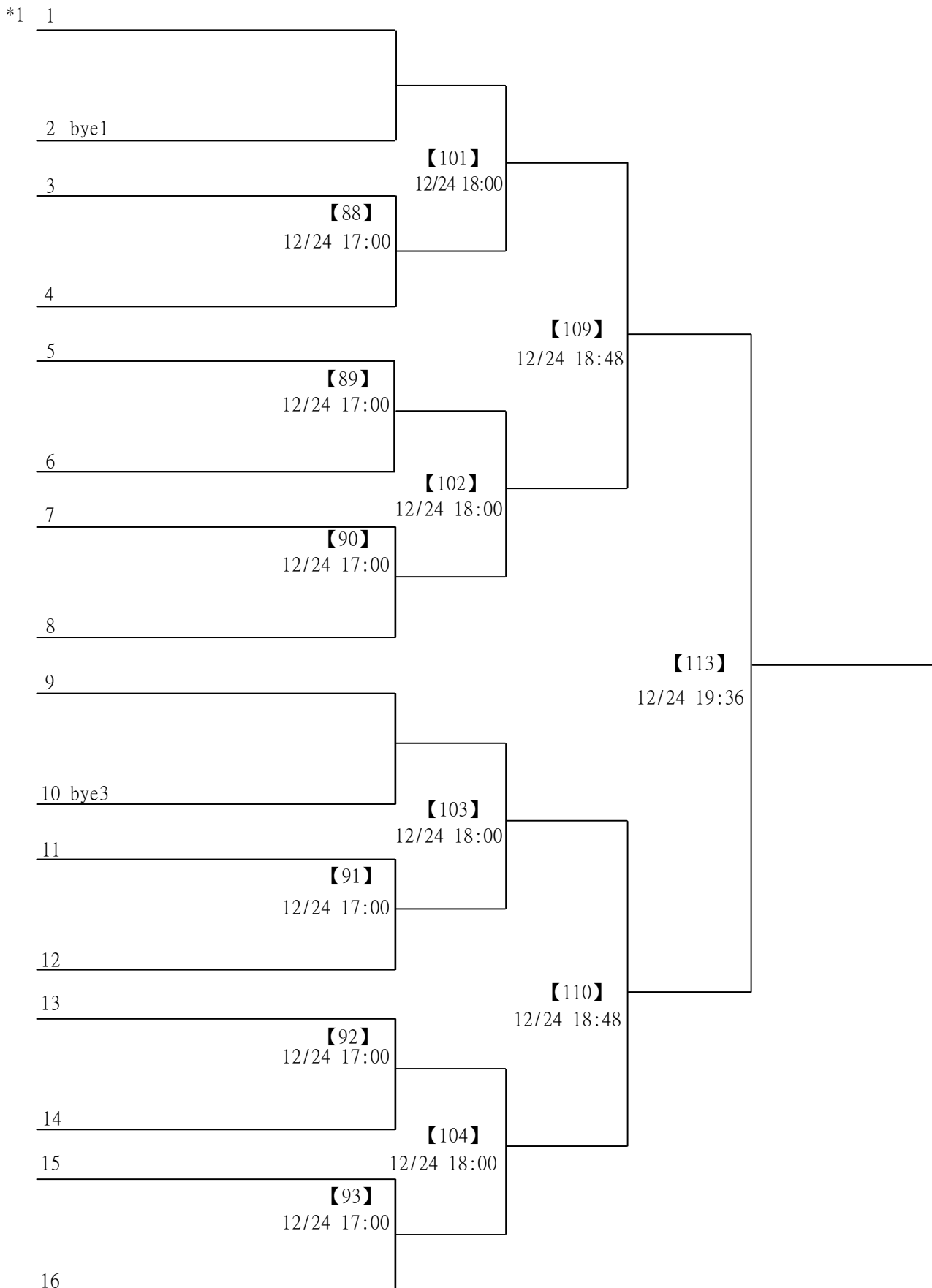

2022第三屆Yonex一線入魂全國羽球錦標賽

取8名

大專組男雙

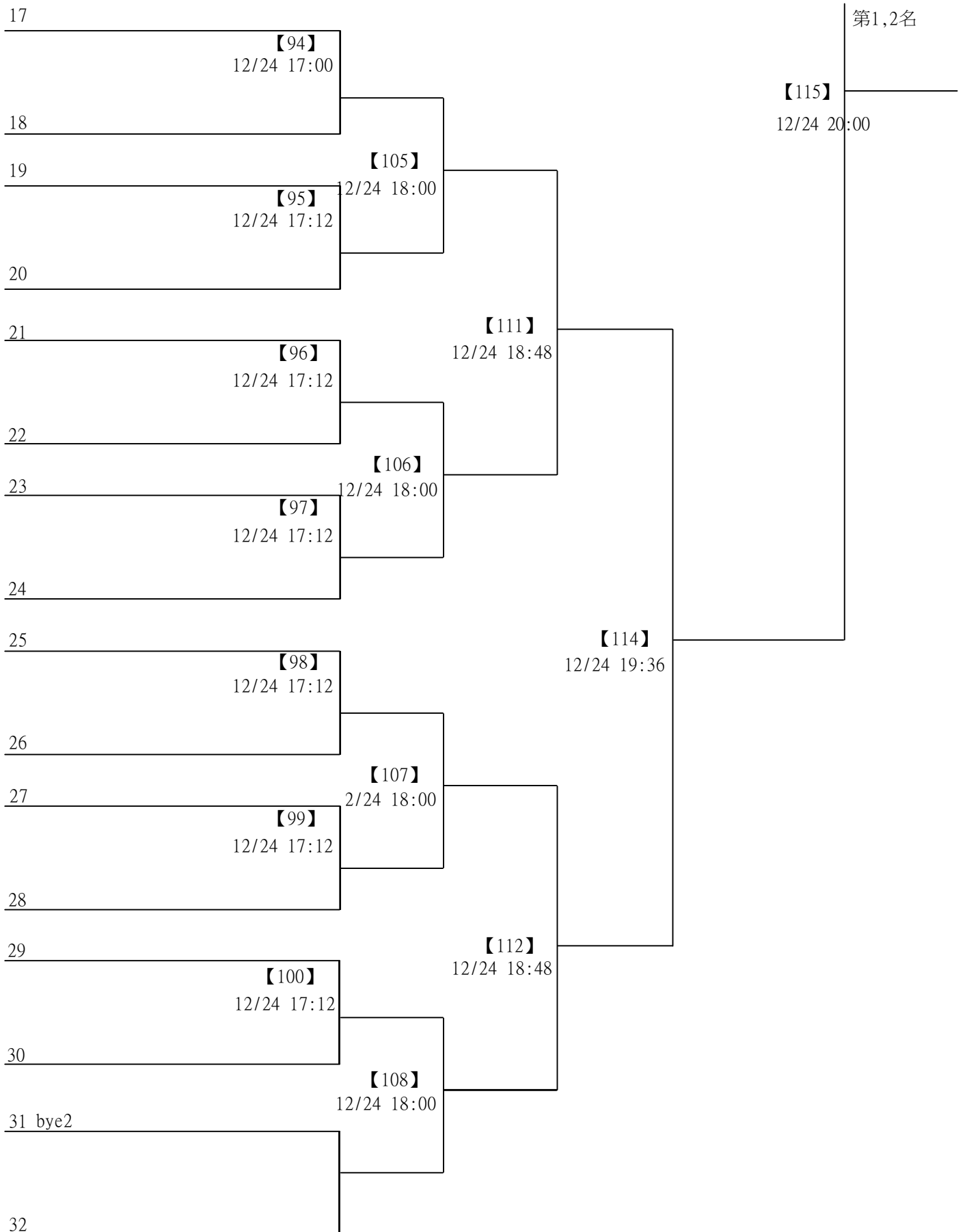

2022第三屆Yonex一線入魂全國羽球錦標賽

取4名

大專組混雙 共42籤

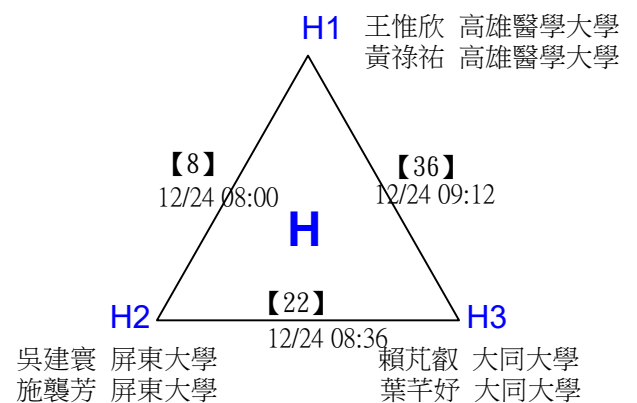
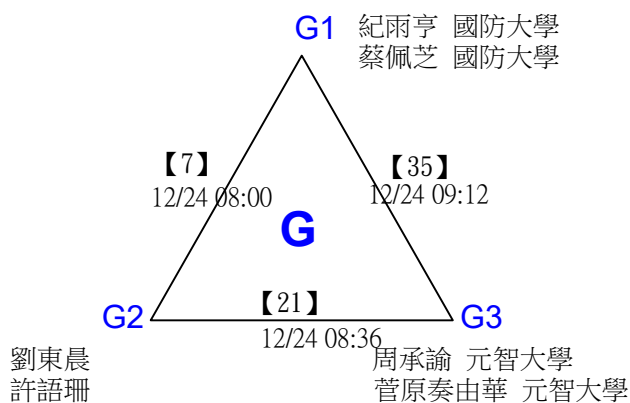
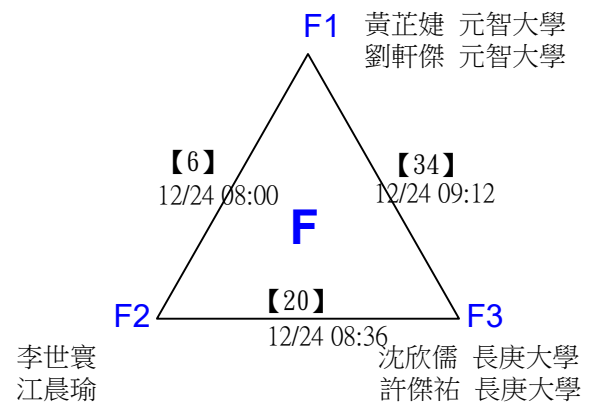
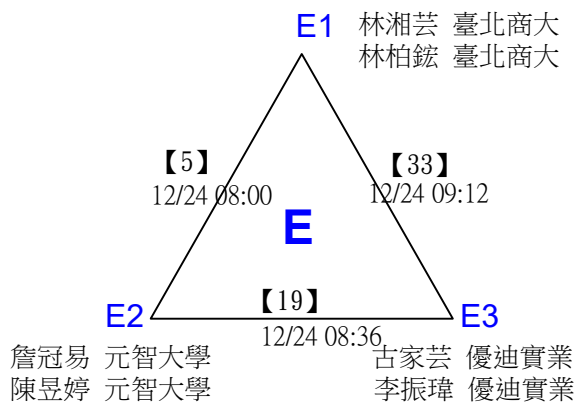
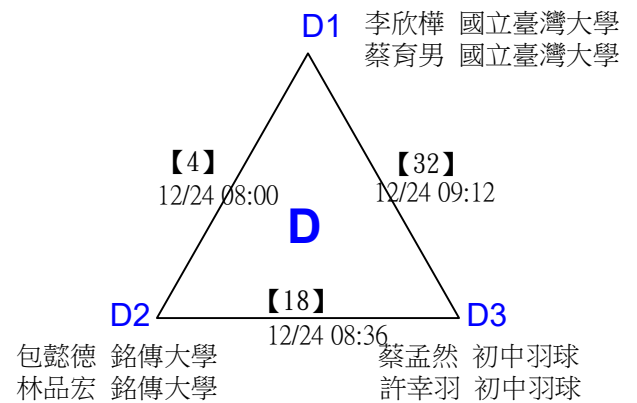
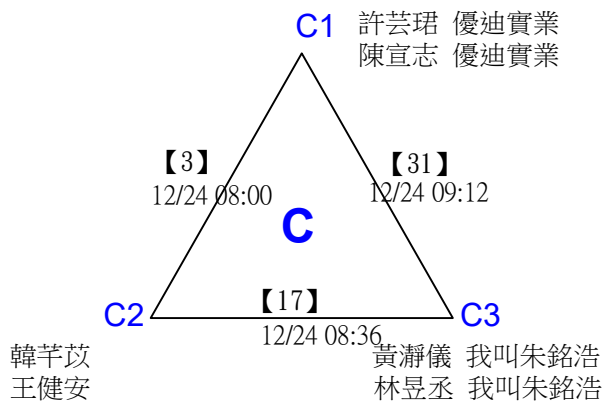
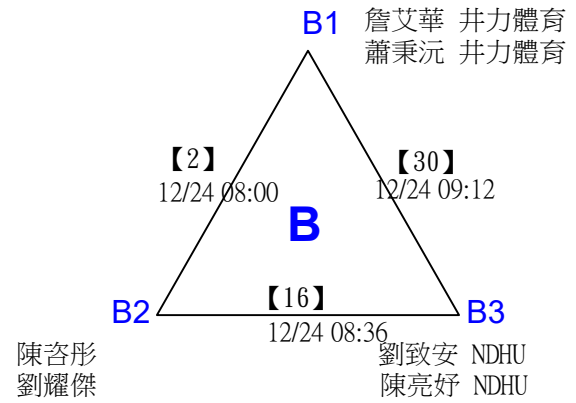
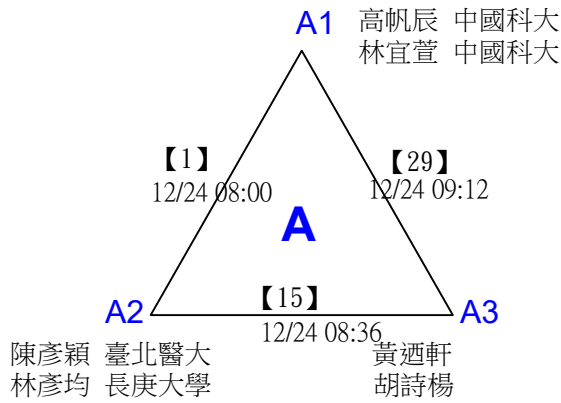

2022第三屆Yonex一線入魂全國羽球錦標賽

取4名

大專組混雙 共42籤

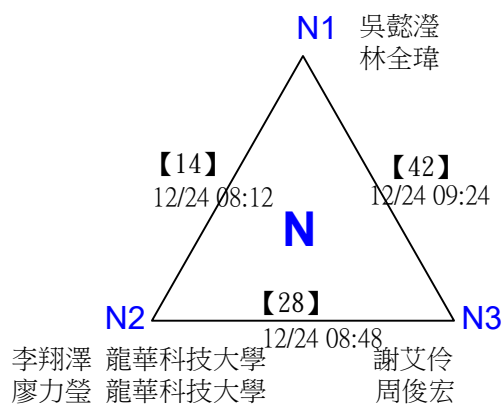
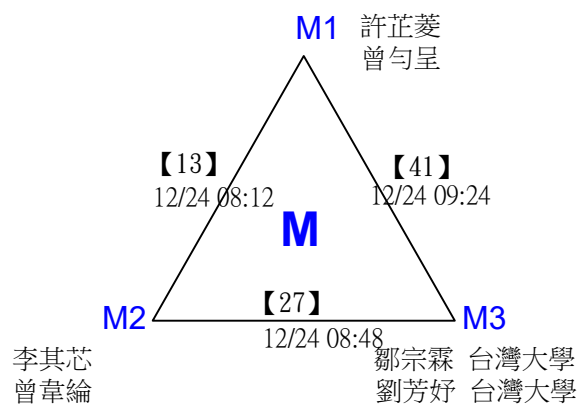
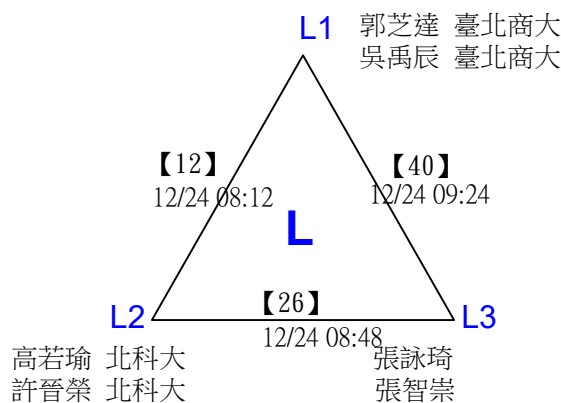
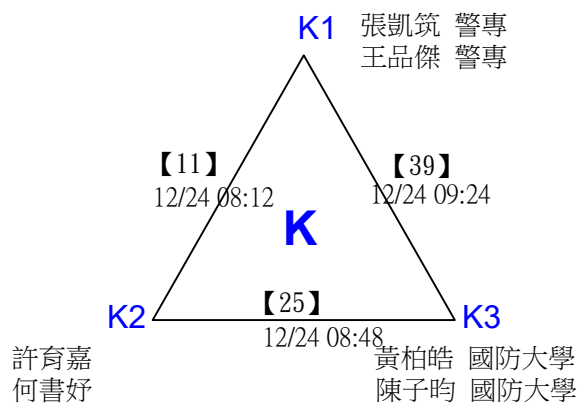
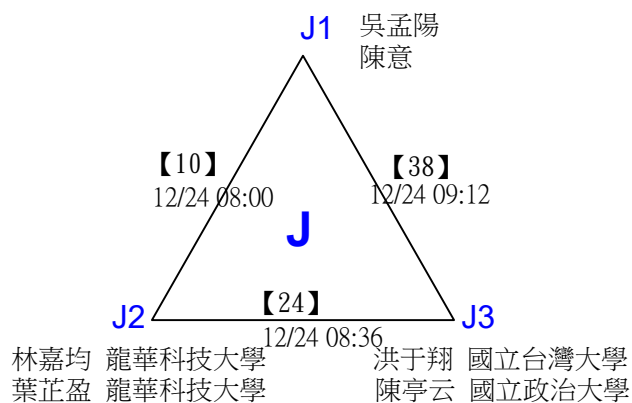
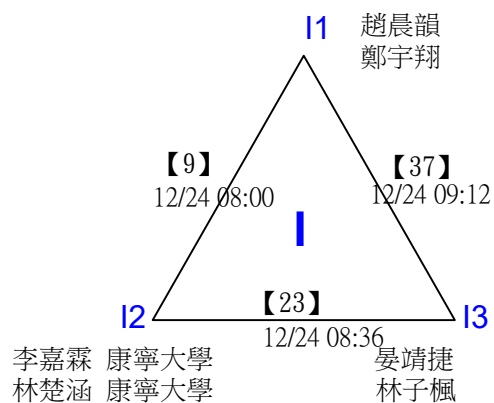

2022第三屆Yonex一線入魂全國羽球錦標賽

取4名

大專組混雙

分組取一，抽籤決定位置。

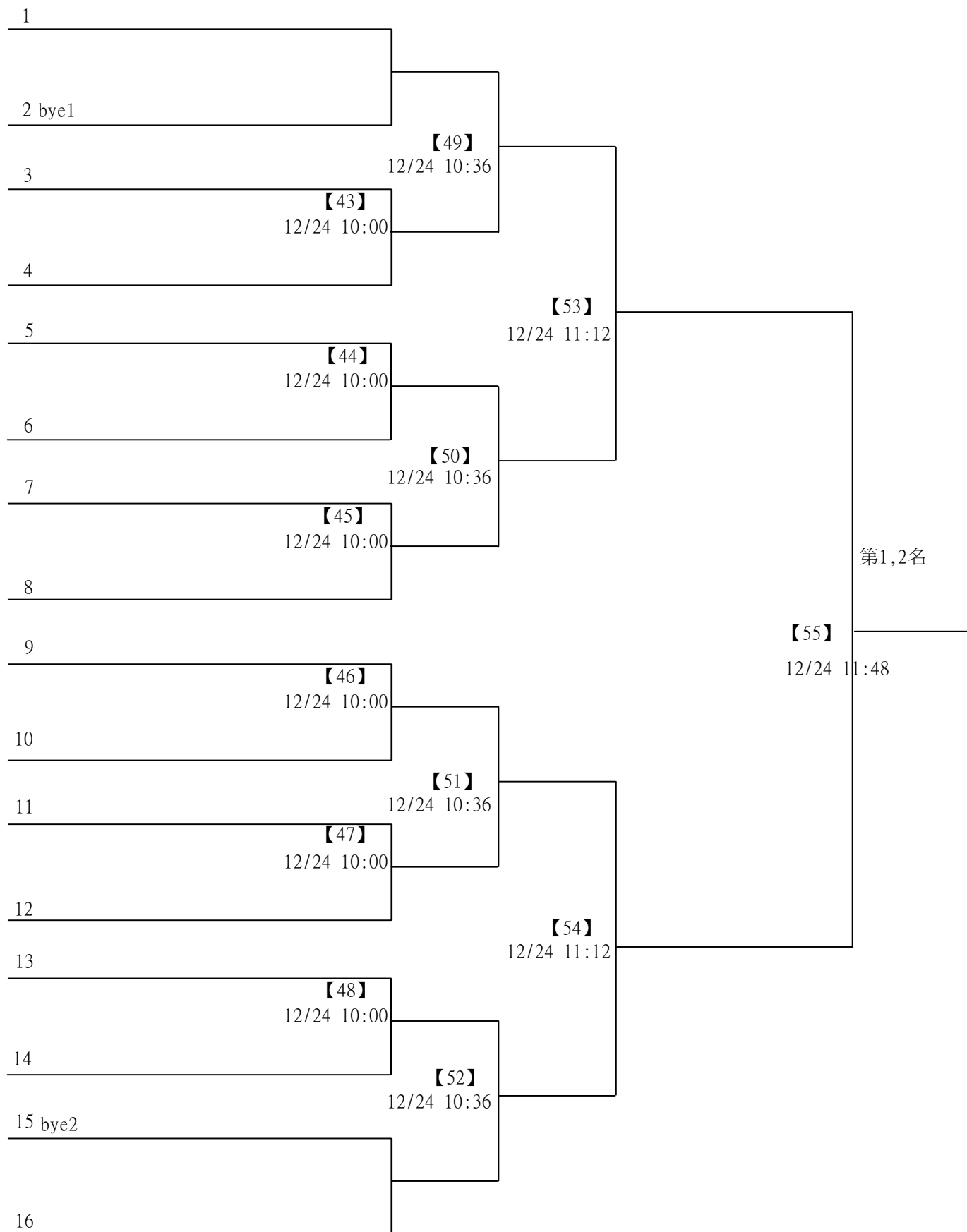

2022第三屆Yonex一線入魂全國羽球錦標賽

取3名

公開69歲以下組女雙 共12籤

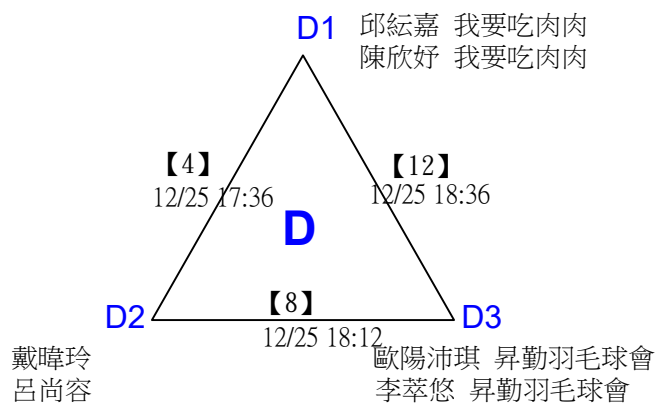
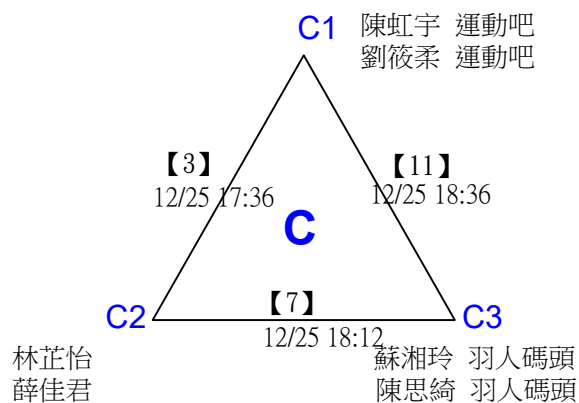
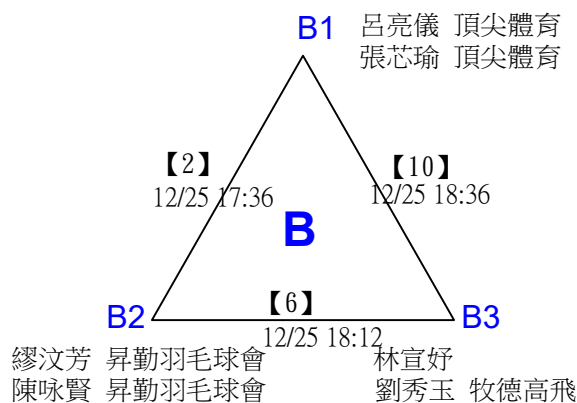
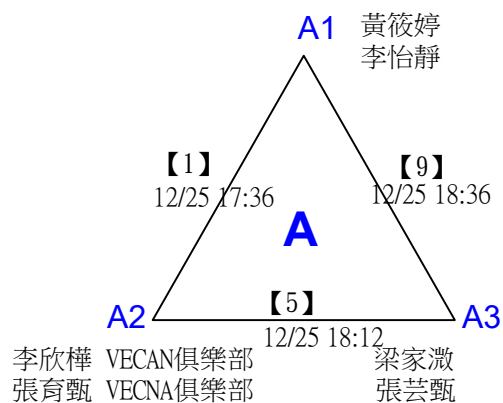

2022第三屆Yonex一線入魂全國羽球錦標賽

取3名

公開69歲以下組女雙

分組取一，抽籤決定位置。

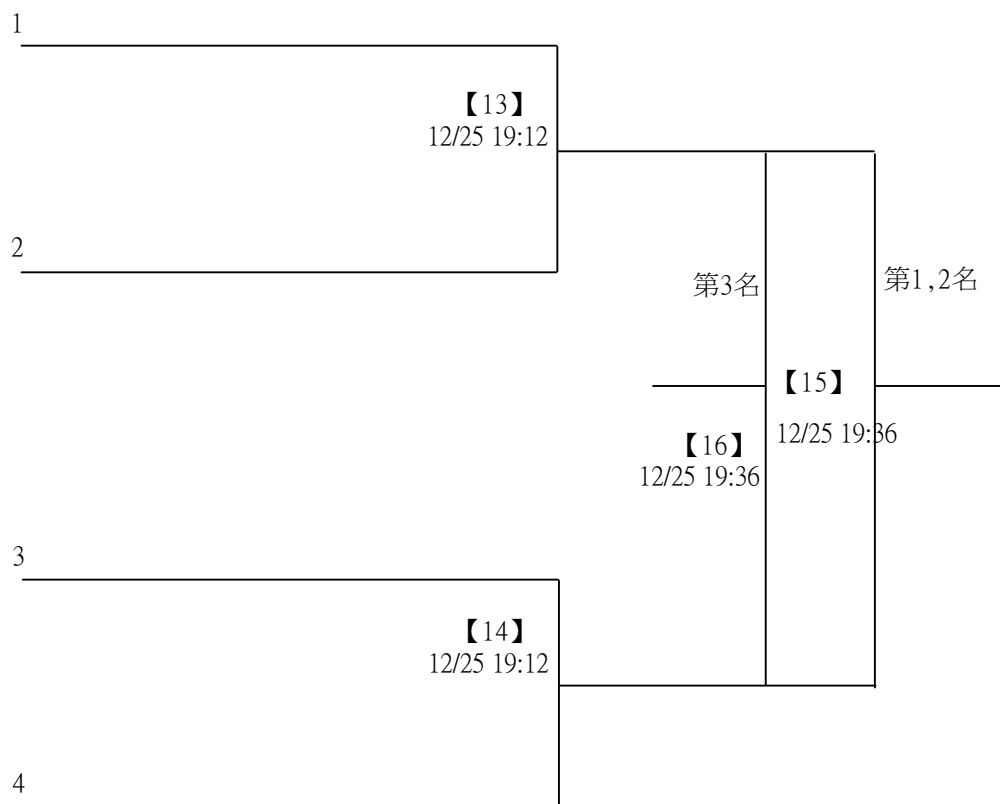

2022第三屆Yonex一線入魂全國羽球錦標賽

取3名

公開69歲以下組男雙 共24籤

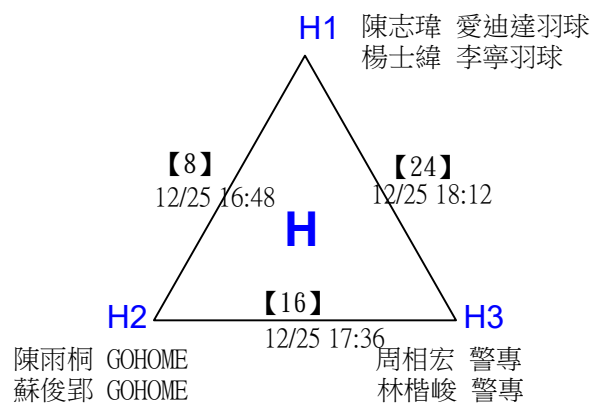
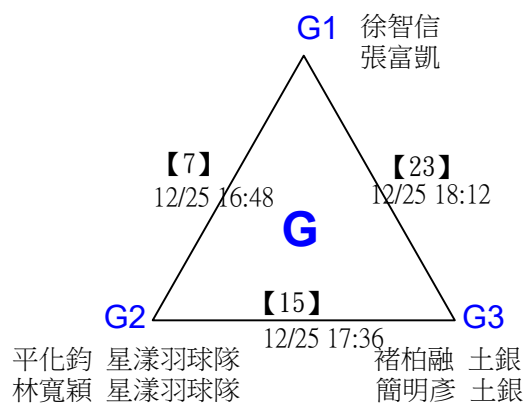
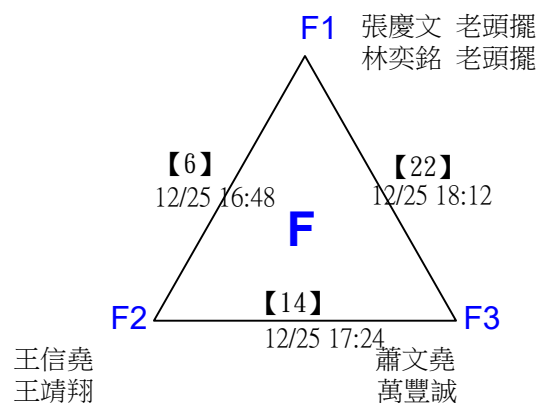
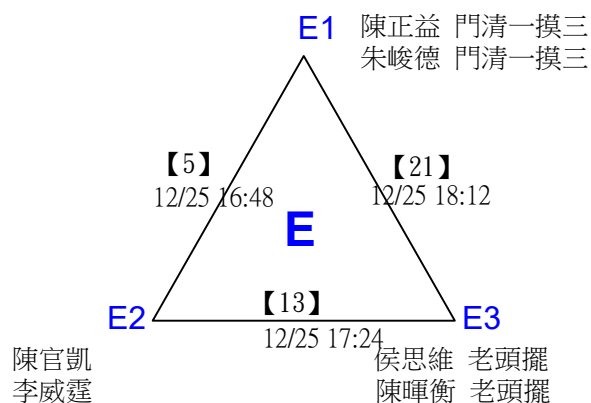
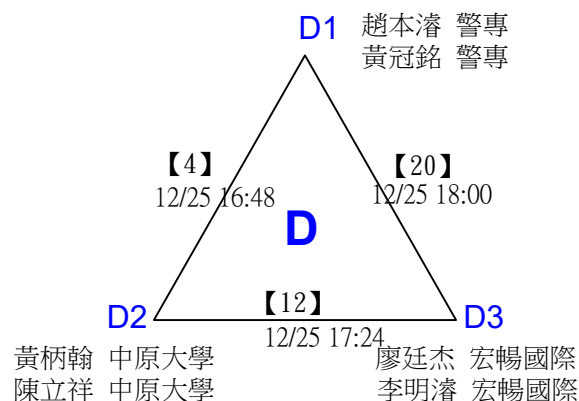
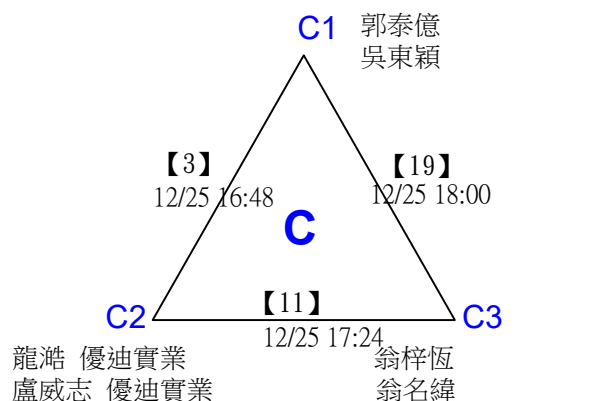
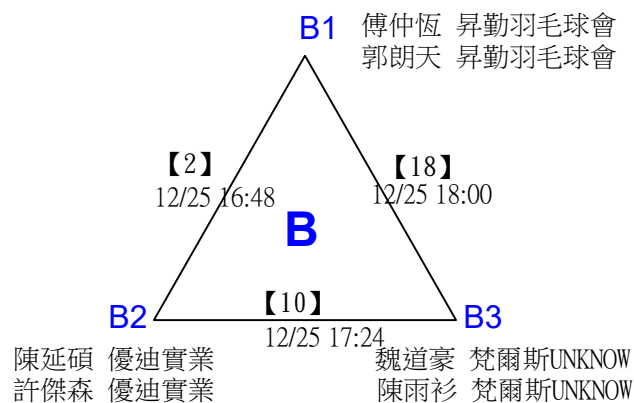
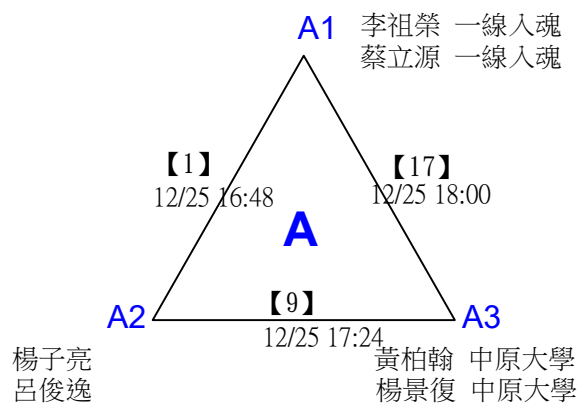

2022第三屆Yonex一線入魂全國羽球錦標賽

取3名

公開69歲以下組男雙

分組取一，抽籤決定位置。

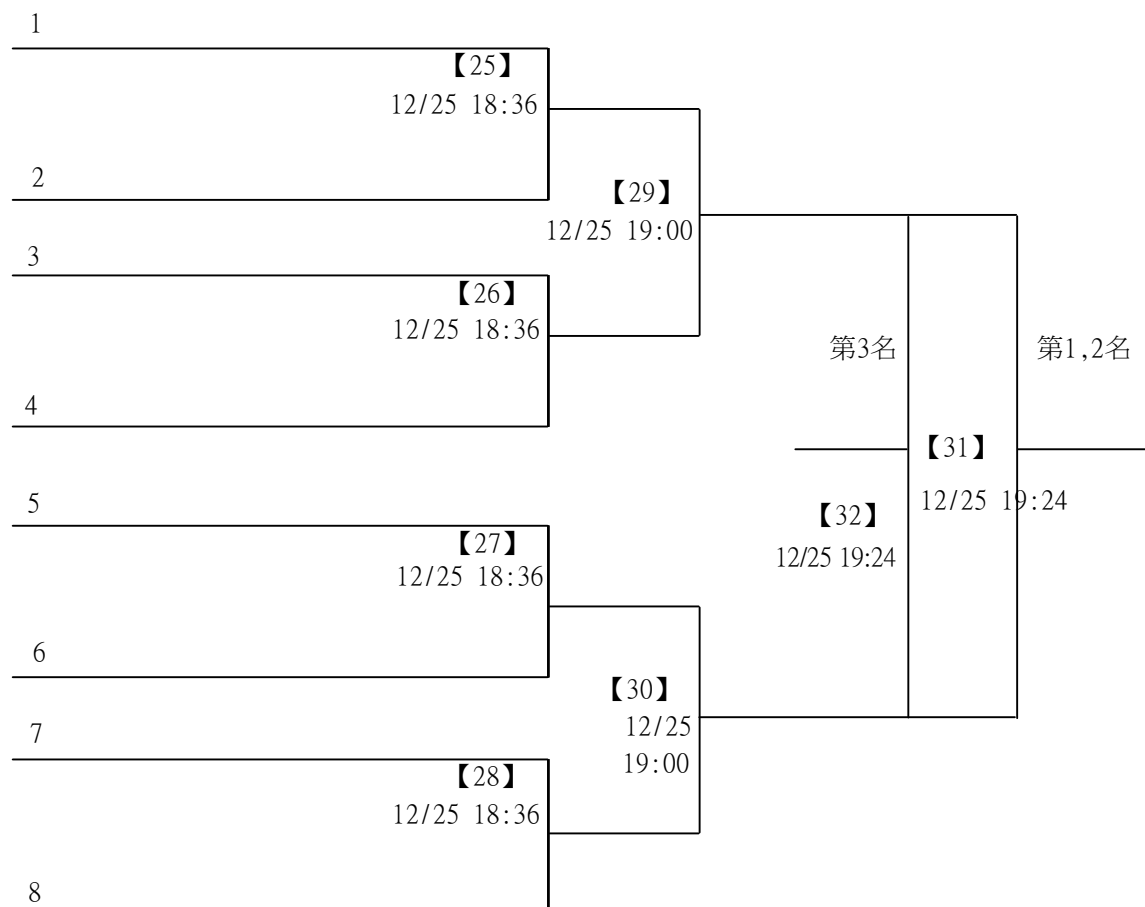

2022第三屆Yonex一線入魂全國羽球錦標賽

取3名

公開69歲以下組混雙 共17籤

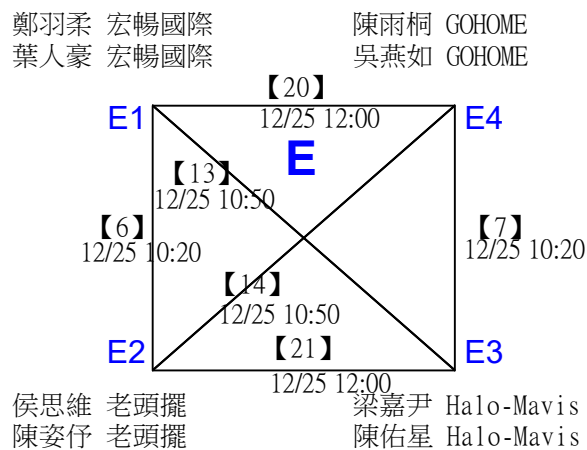
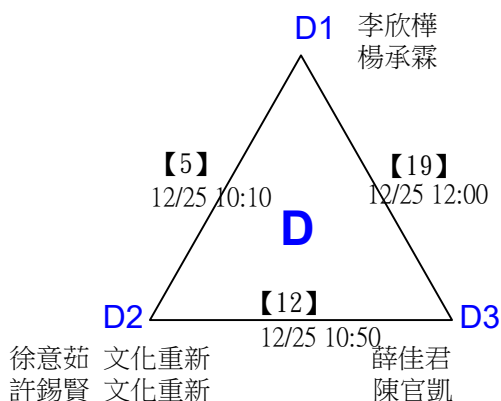
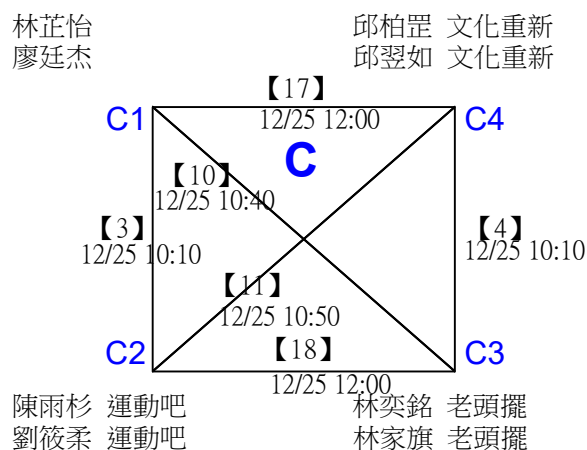
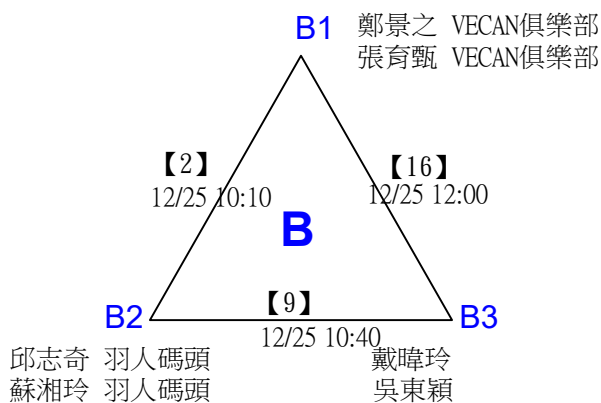
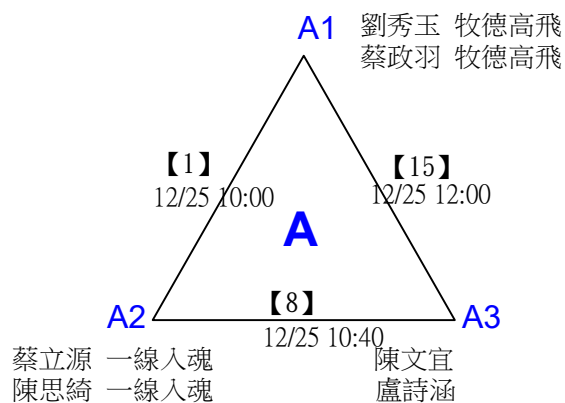

2022第三屆Yonex一線入魂全國羽球錦標賽

取3名

公開69歲以下組混雙

三角取一，四角取二，抽籤決定位置。

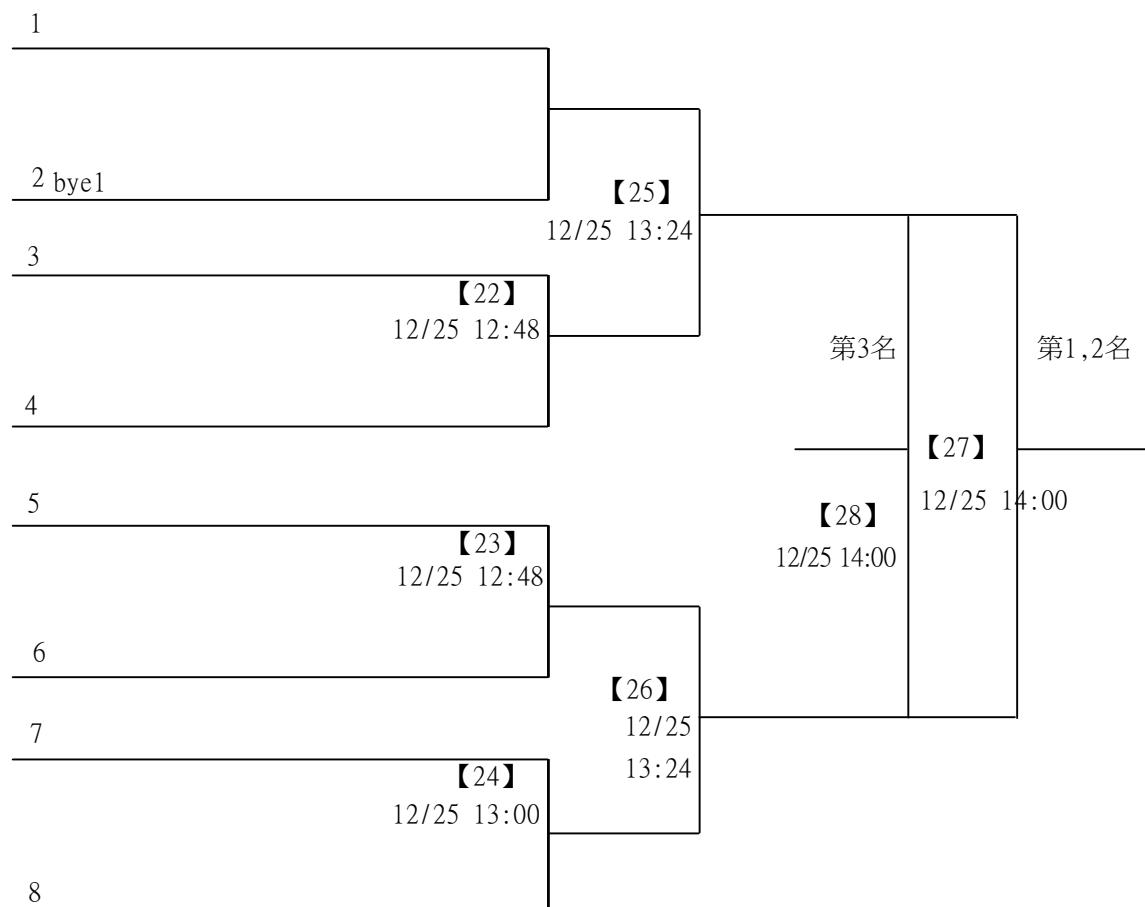

2022第三屆Yonex一線入魂全國羽球錦標賽

取3名

公開70-89歲組男雙 共8籤

張城豪
葉人豪

王家閔 李寧羽球
陳永偉 李寧羽球

趙椿根 跑單幫
黃柏軒 跑單幫

葉韋齊 動態李寧
曾冠一 動態李寧

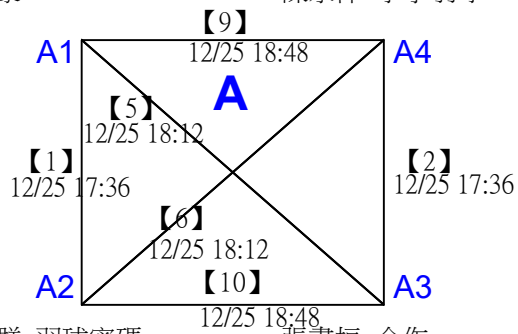

李卓群 羽球密碼
朱淳穎 羽球密碼

張書桓 合作
陳繹傑 合作

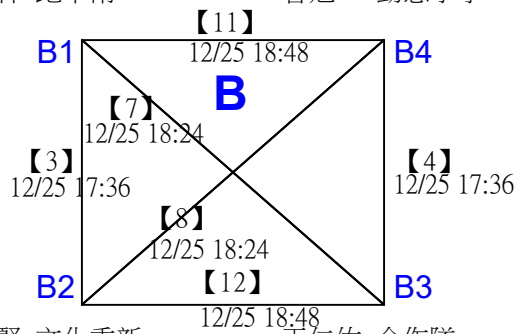

許錫賢 文化重新
邱柏罡 文化重新

王仁佑 合作隊
黃志文 合作隊

2022第三屆Yonex一線入魂全國羽球錦標賽

取3名

公開70-89歲組男雙

分組取二，直接帶入。

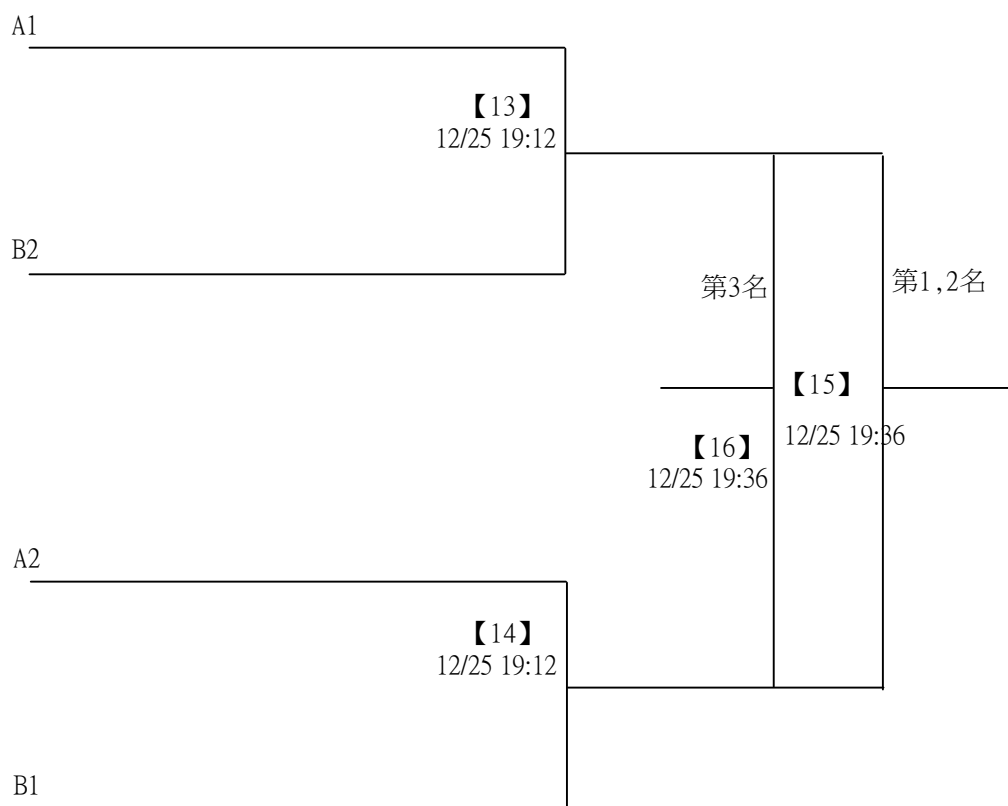

2022第三屆Yonex一線入魂全國羽球錦標賽

取1名

公開70-89歲組混雙 共3籤

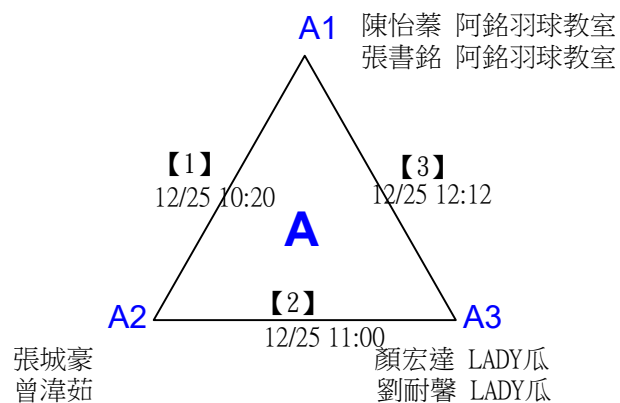

2022第三屆Yonex一線入魂全國羽球錦標賽

取2名

公開90-100歲以上組男雙 共5籤

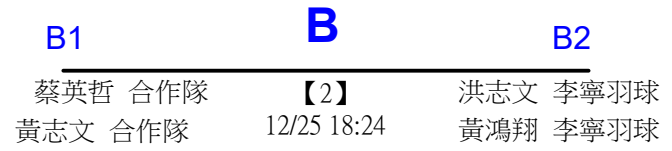
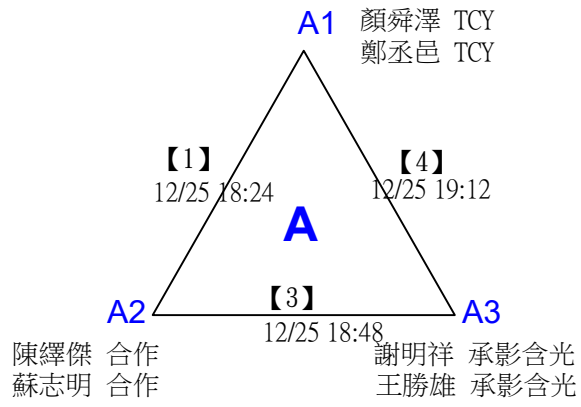

2022第三屆Yonex一線入魂全國羽球錦標賽

公開90-100歲以上組男雙

取2名

分組取二，直接帶入。

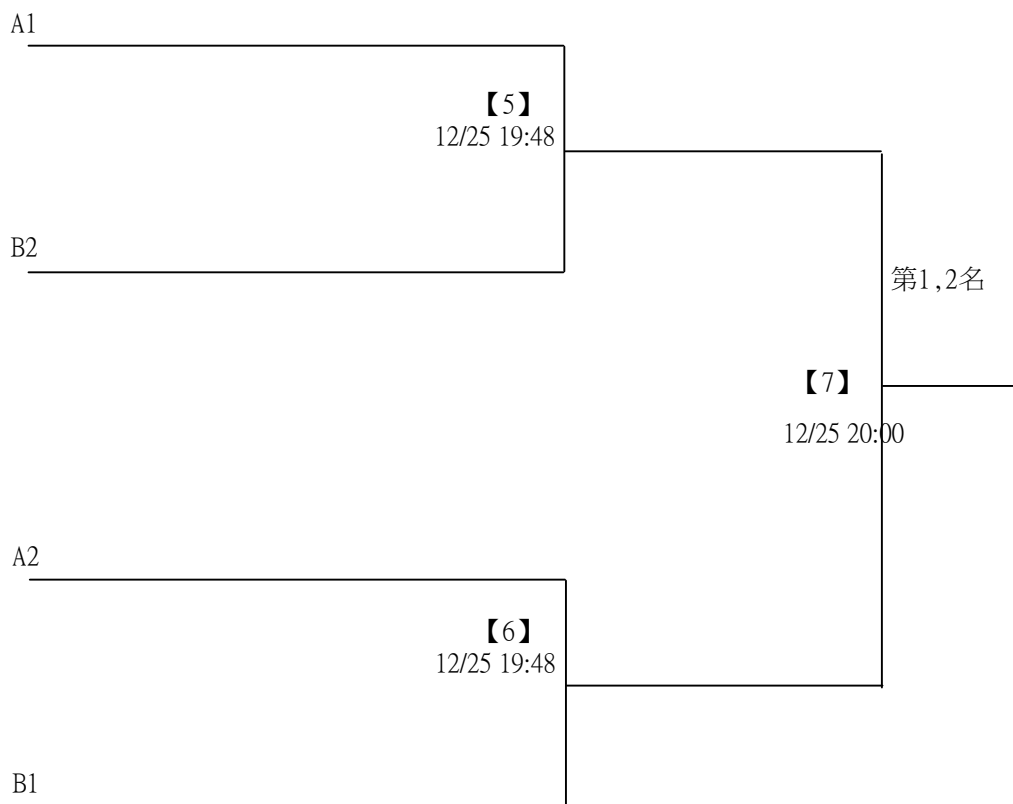

2022第三屆Yonex一線入魂全國羽球錦標賽

取1名

公開90-100歲以上組混雙 共3籤

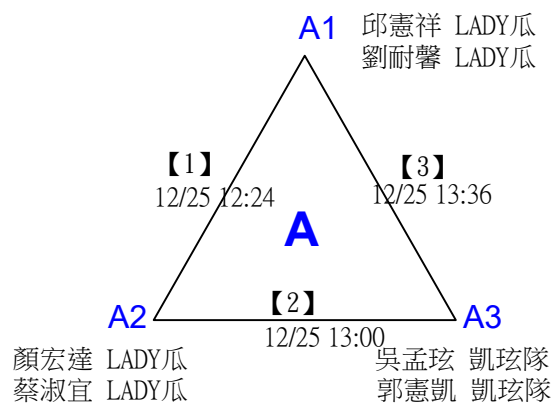

2022第三屆Yonex一線入魂全國羽球錦標賽

取4名

橫衝直撞組(合計69歲(含)以下)女雙 共44籤

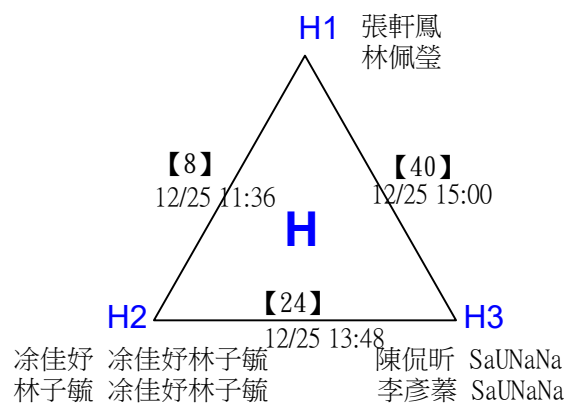
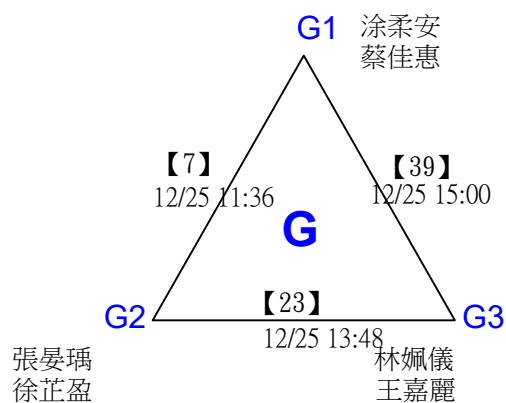
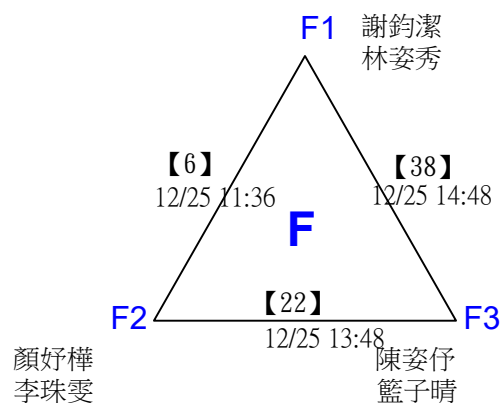
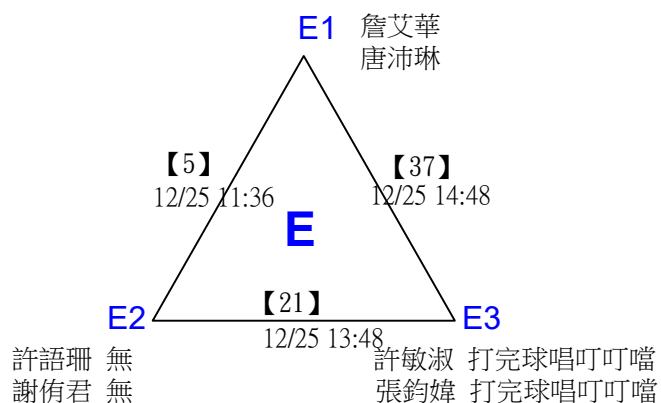
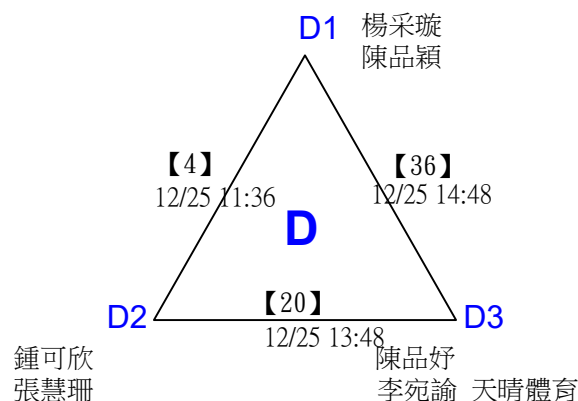
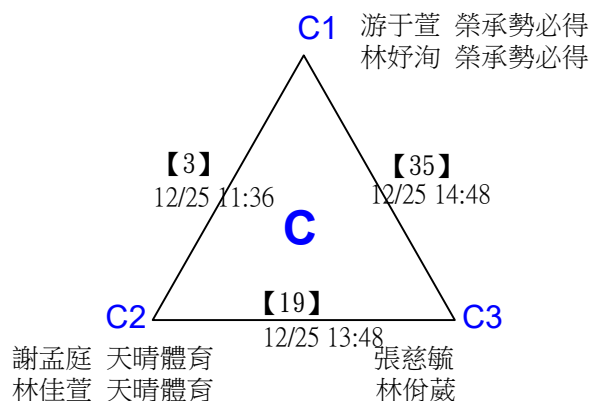
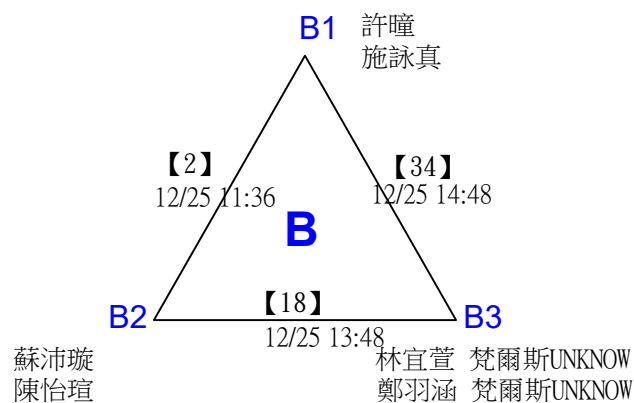
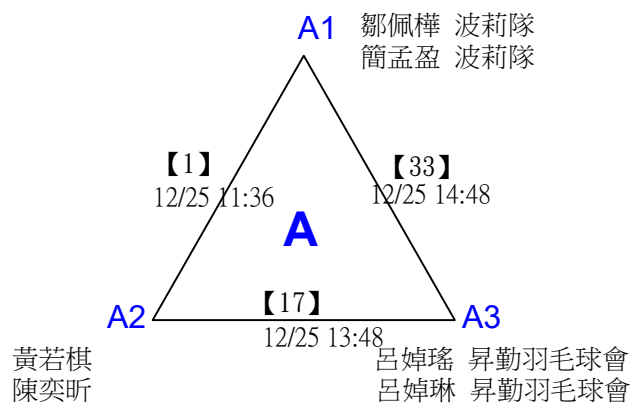

2022第三屆Yonex一線入魂全國羽球錦標賽

取4名

橫衝直撞組(合計69歲(含)以下)女雙 共44籤

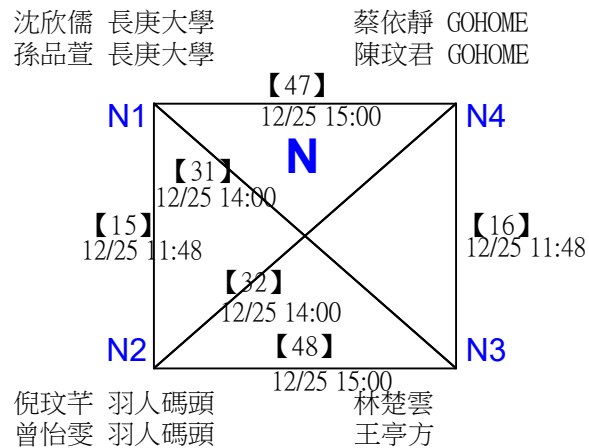
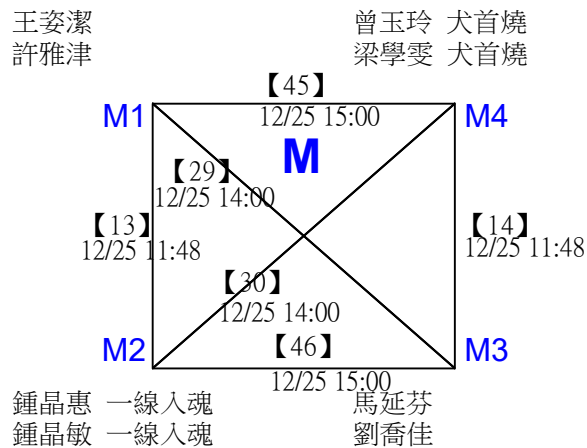
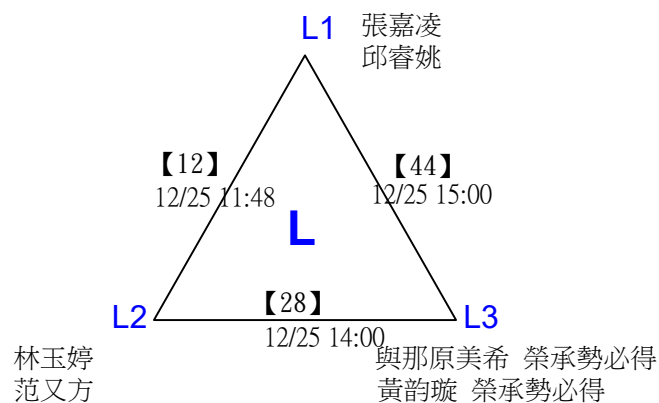
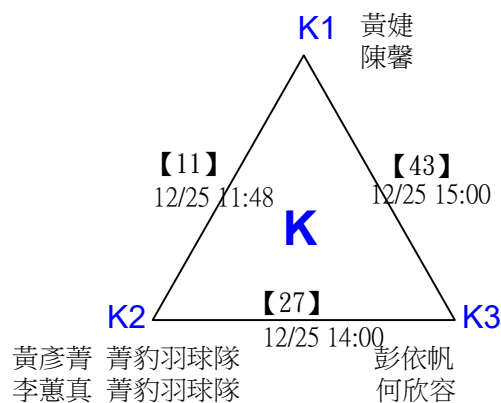
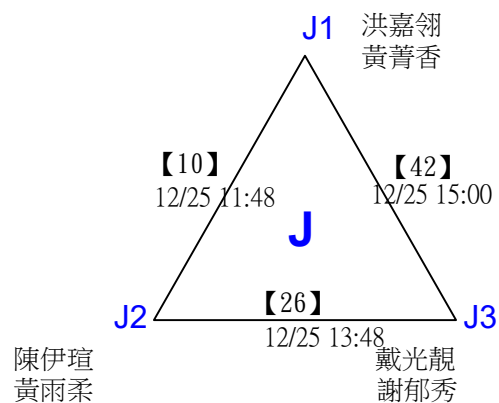
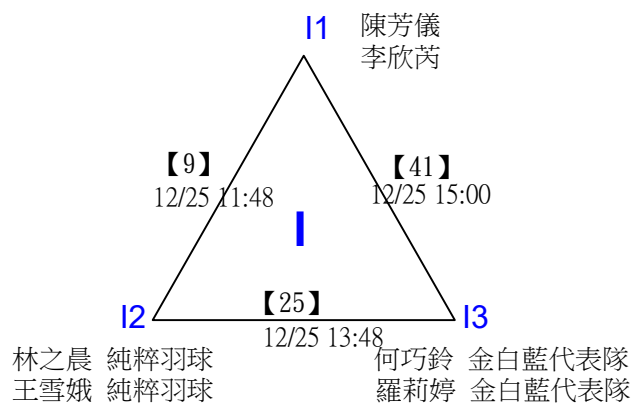

2022第三屆Yonex一線入魂全國羽球錦標賽

取4名

橫衝直撞組(合計69歲(含)以下)女雙

三角取一，四角取二，抽籤決定位置。

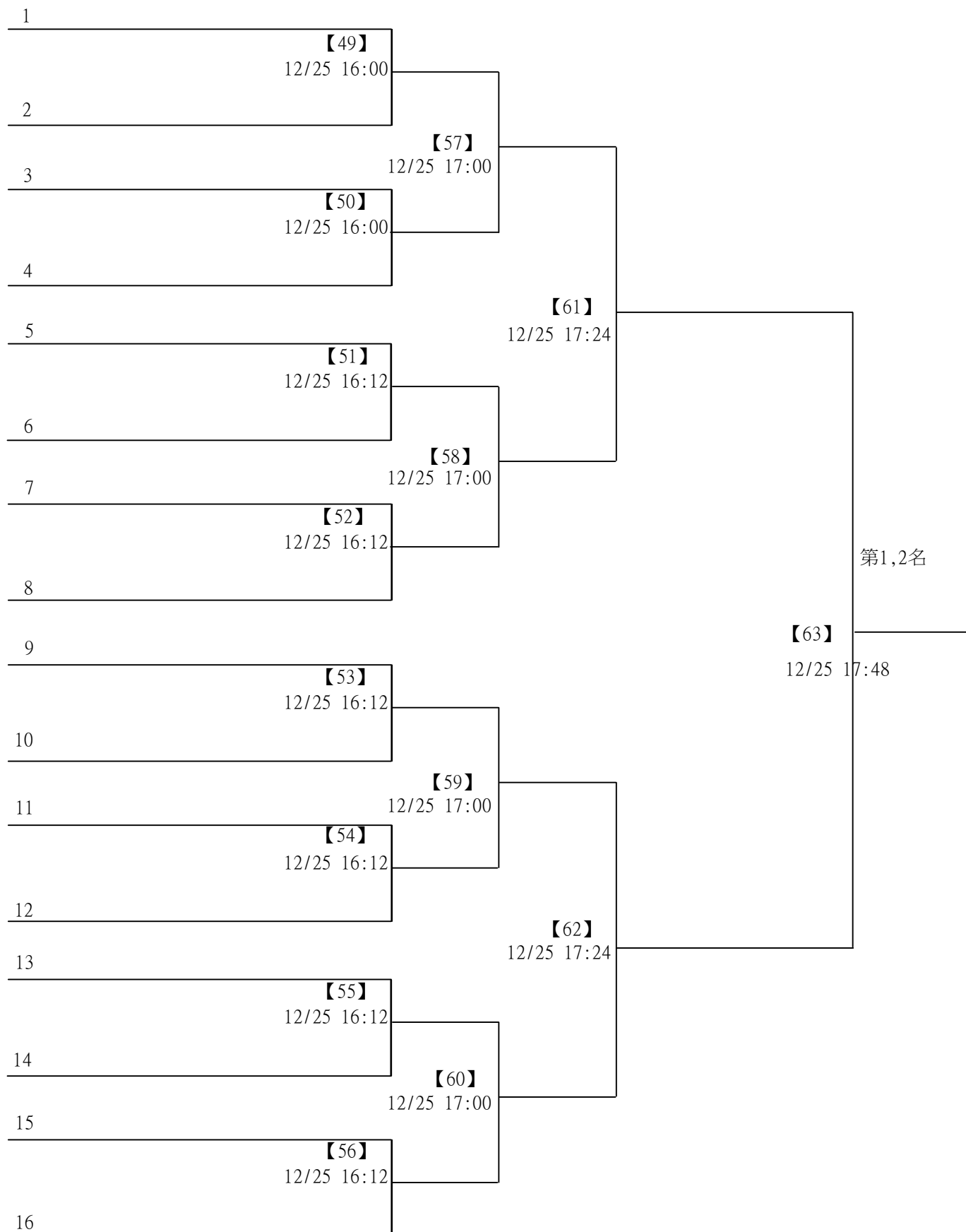

2022第三屆Yonex一線入魂全國羽球錦標賽

取16名

橫衝直撞組(合計69歲(含)以下)男雙 共166籤

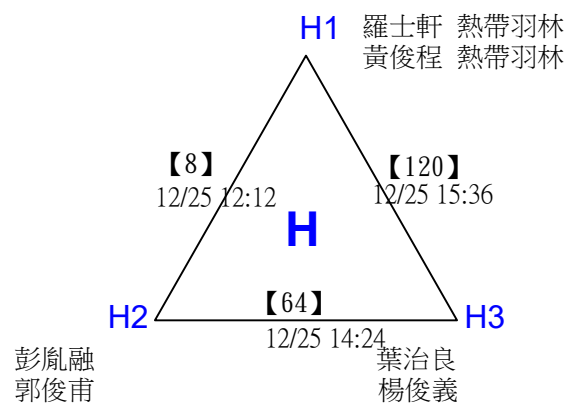
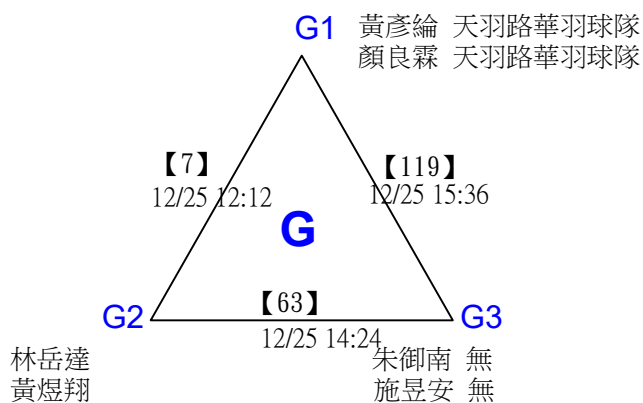
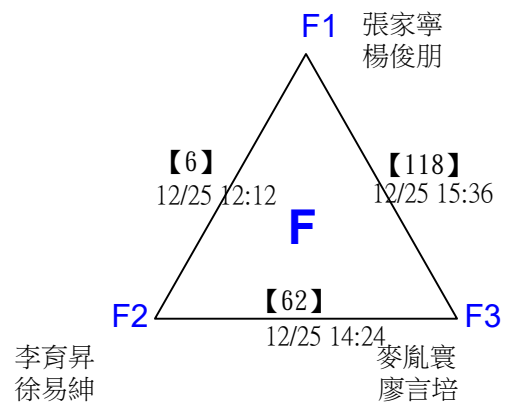
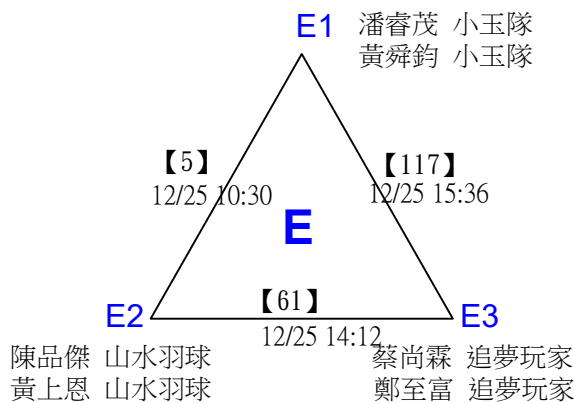
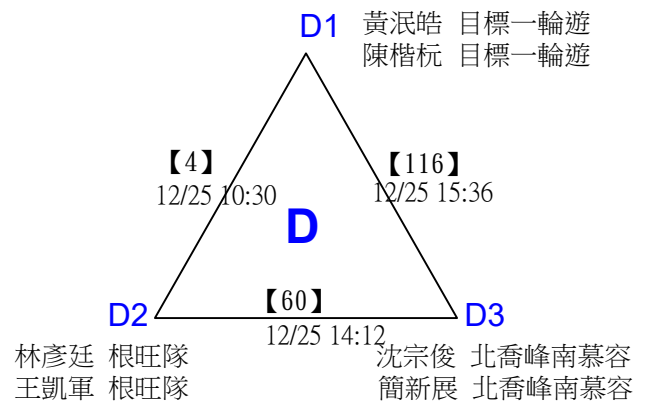
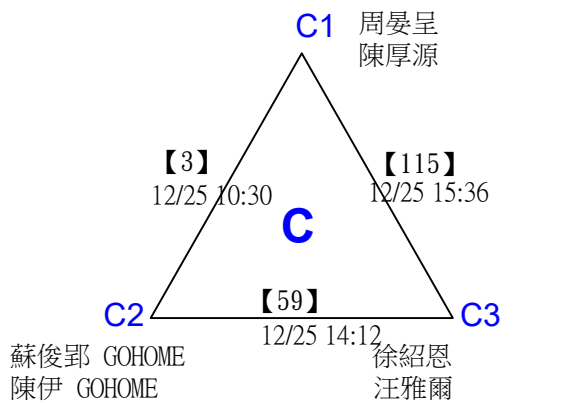
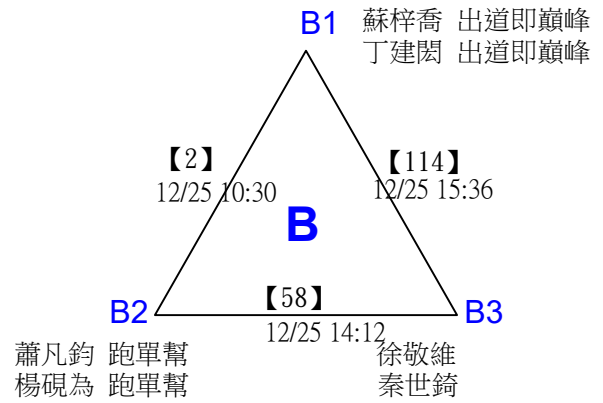
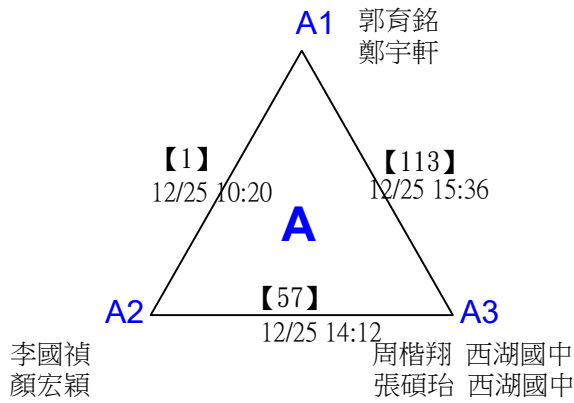

2022第三屆Yonex一線入魂全國羽球錦標賽

取16名

橫衝直撞組(合計69歲(含)以下)男雙 共166籤

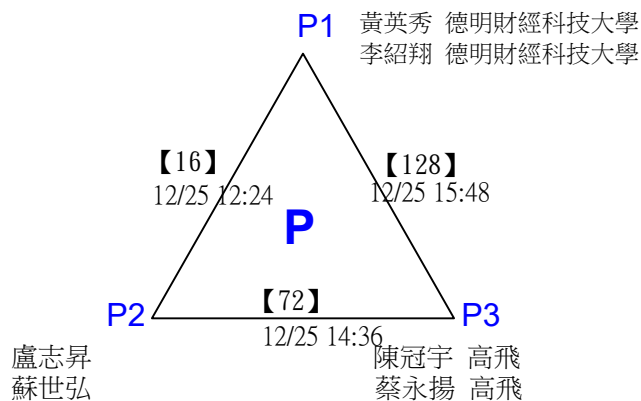
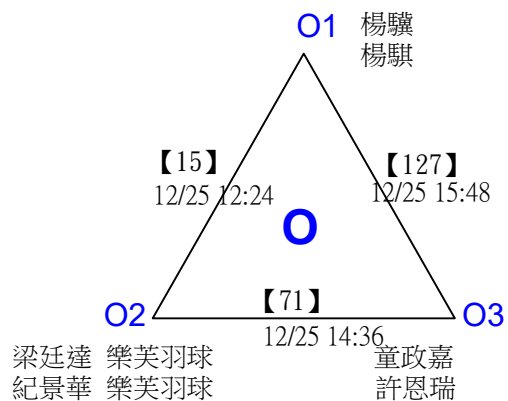
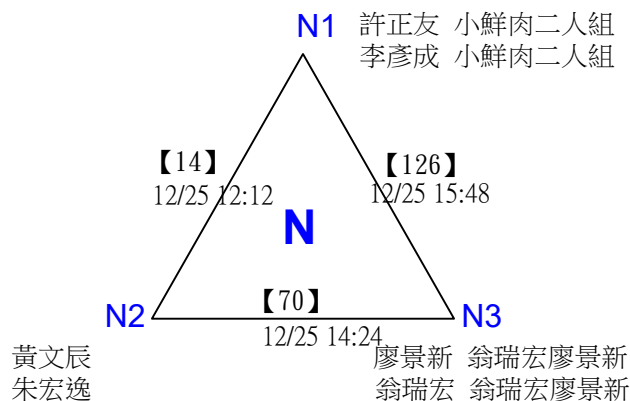
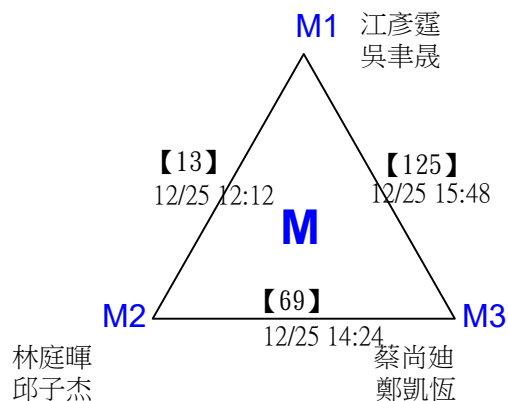
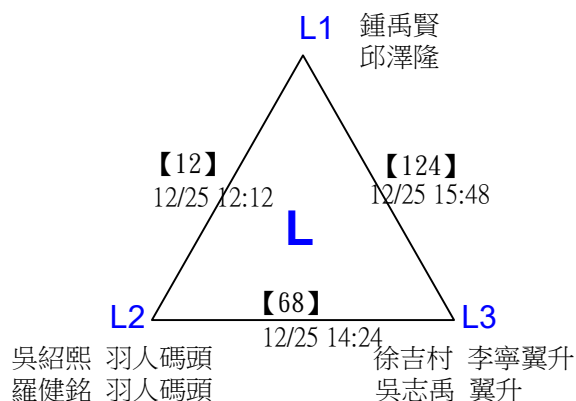
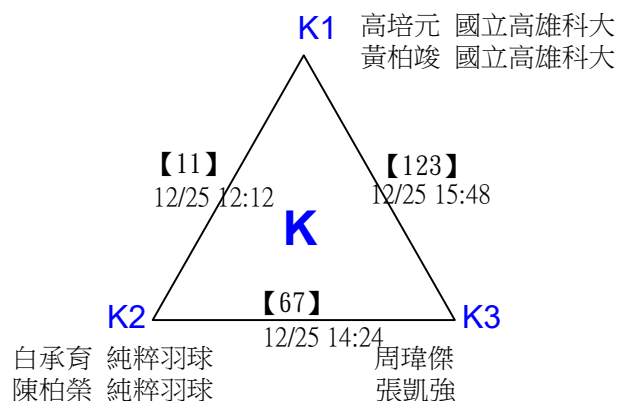
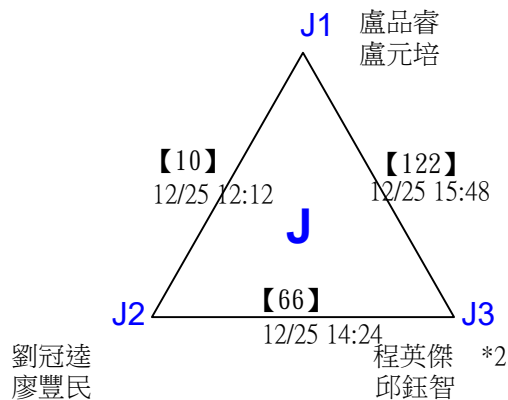
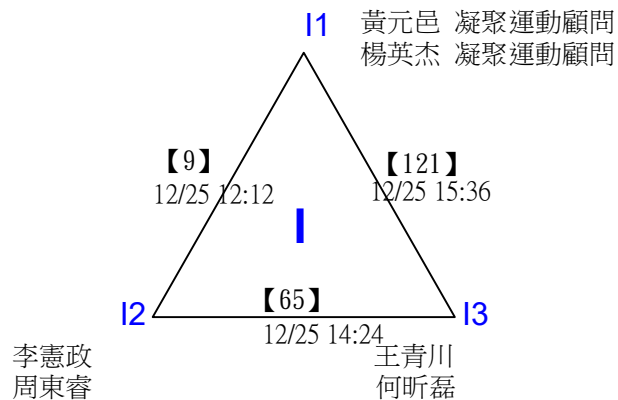

2022第三屆Yonex一線入魂全國羽球錦標賽

取16名

橫衝直撞組(合計69歲(含)以下)男雙 共166籤

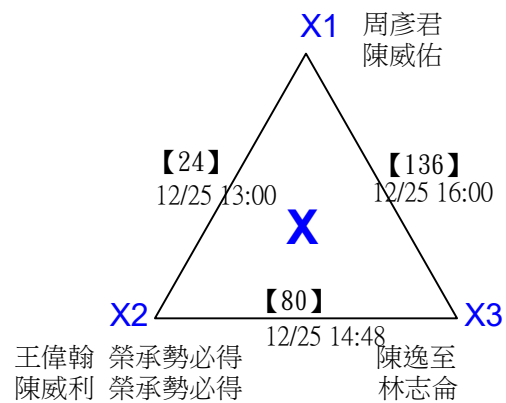
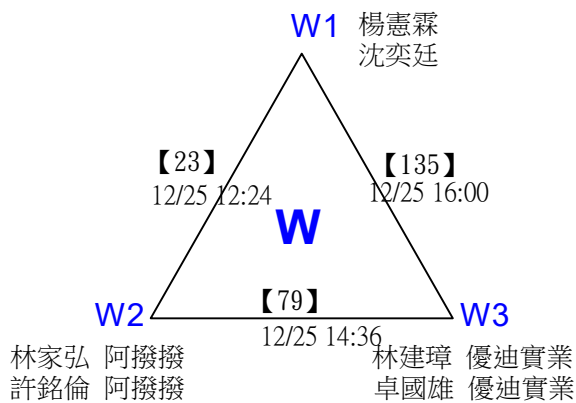
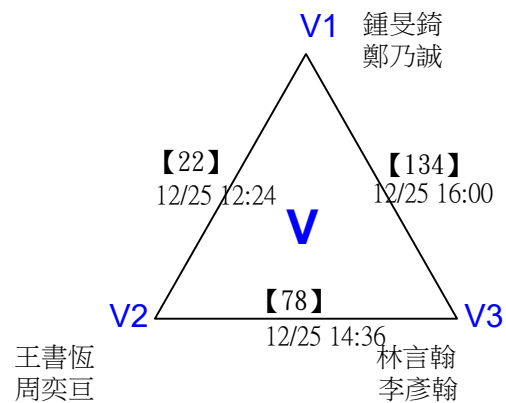
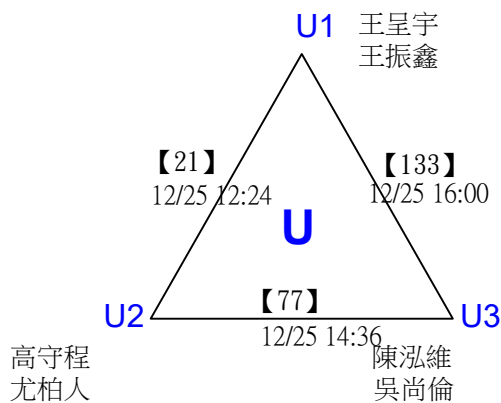
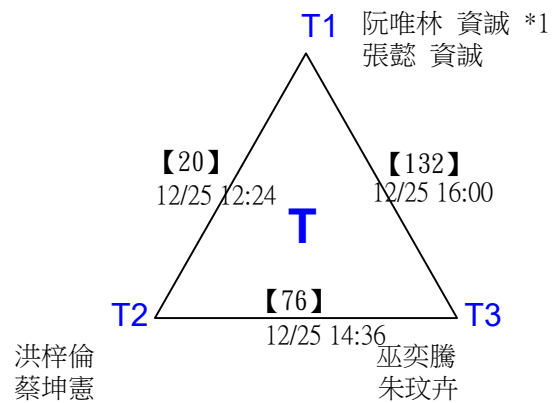
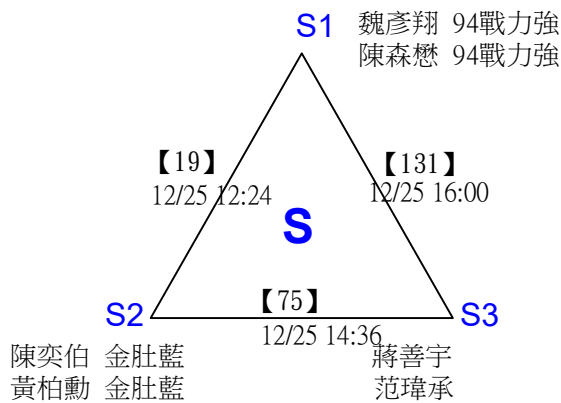
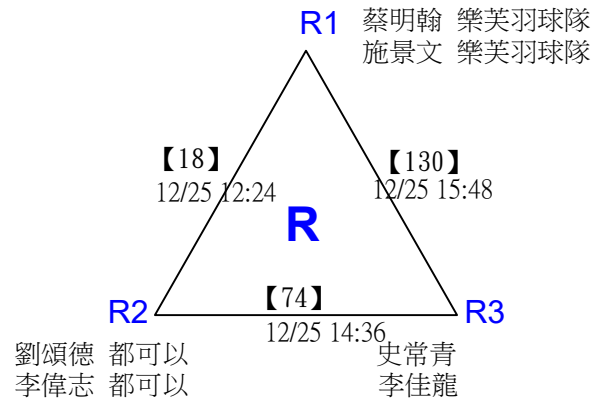
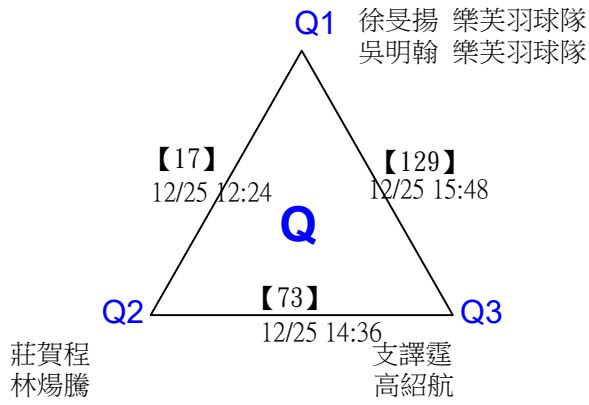

2022第三屆Yonex一線入魂全國羽球錦標賽

取16名

橫衝直撞組(合計69歲(含)以下)男雙 共166籤

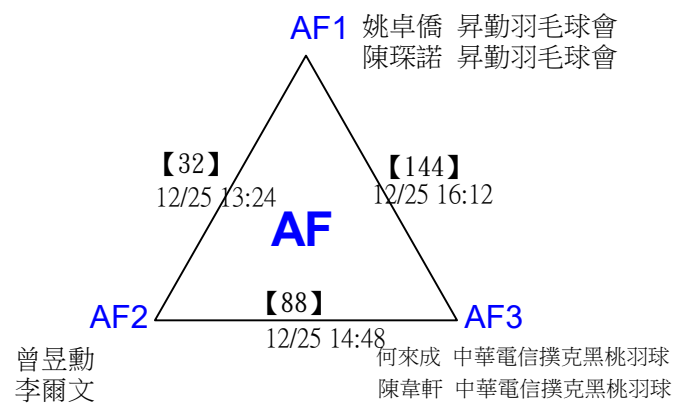
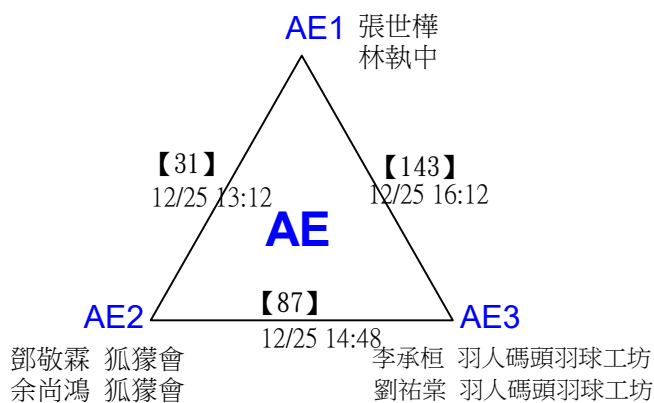
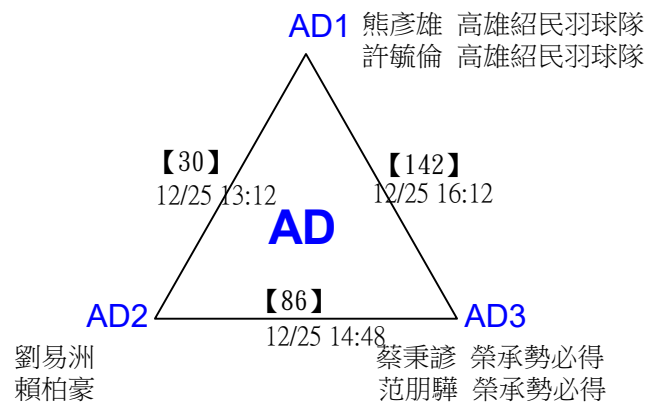
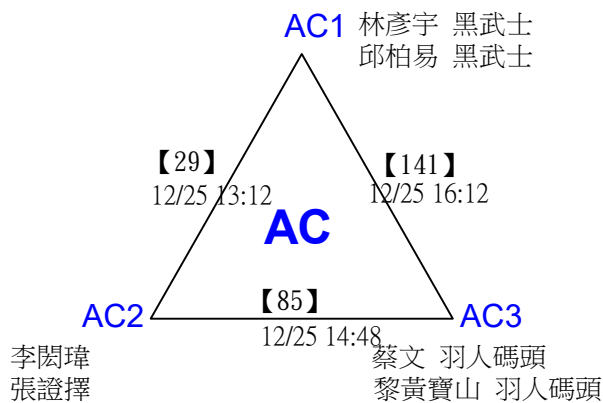
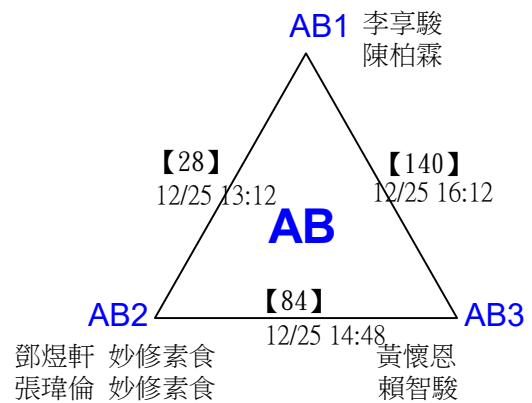
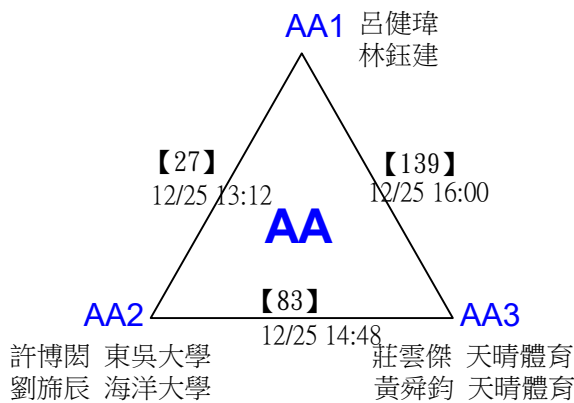
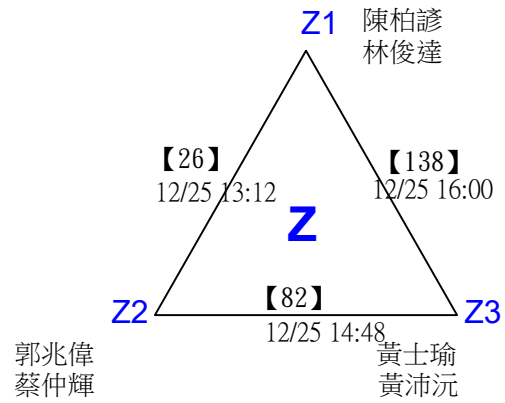
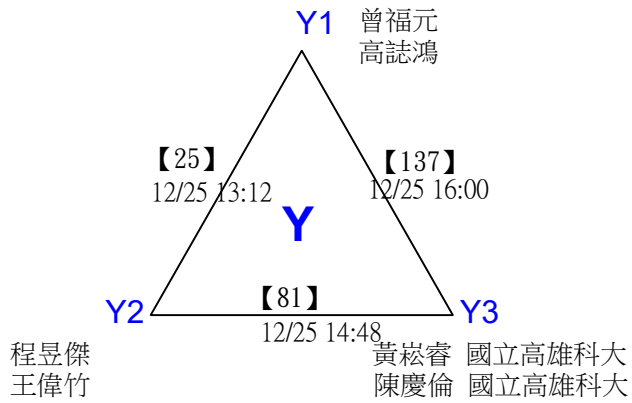

2022第三屆Yonex一線入魂全國羽球錦標賽

取16名

橫衝直撞組(合計69歲(含)以下)男雙 共166籤

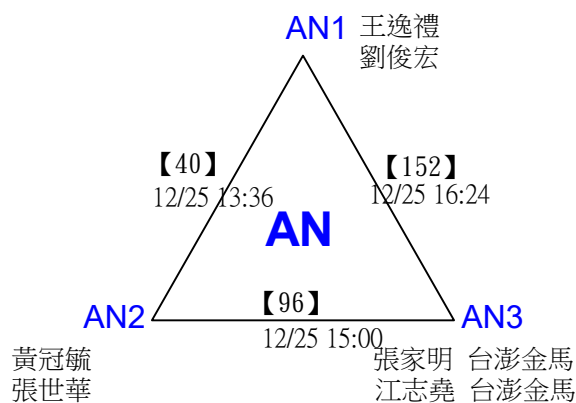
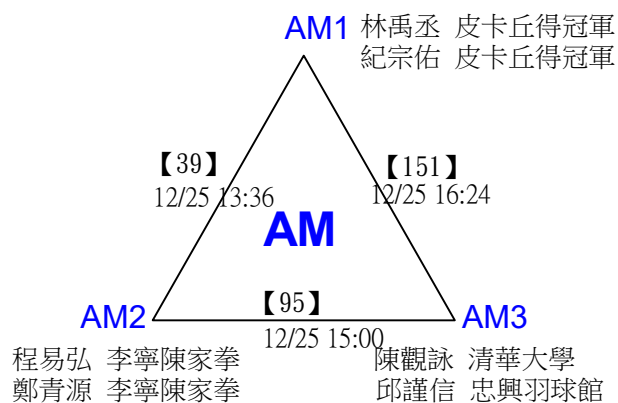
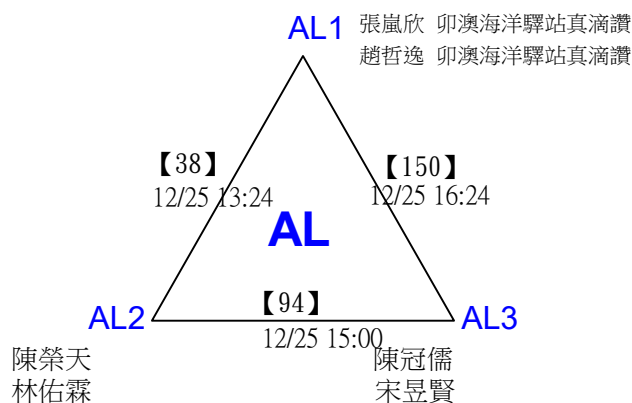
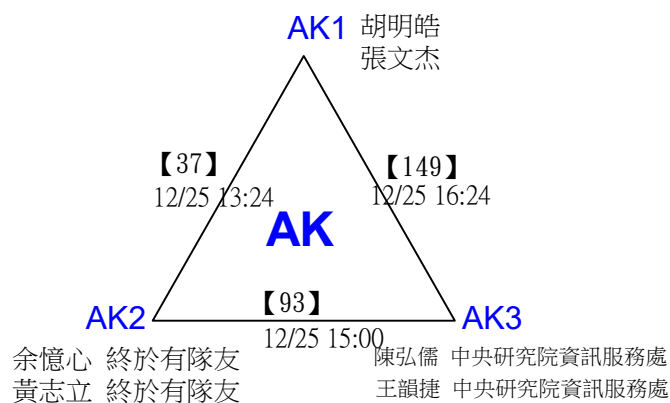
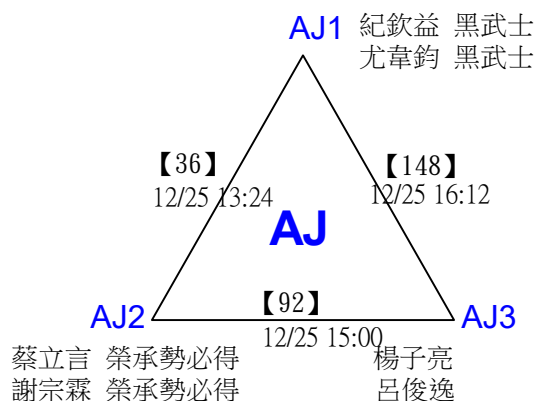
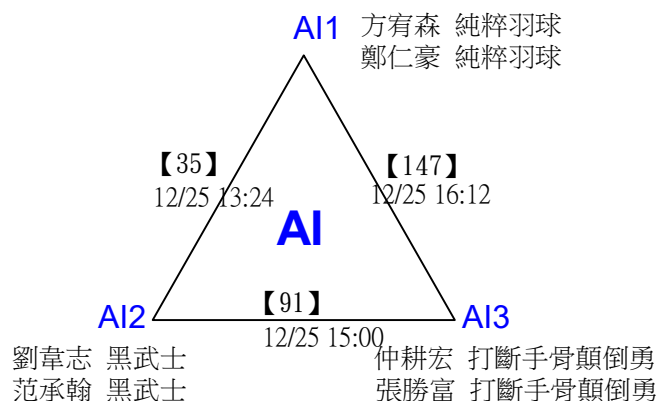
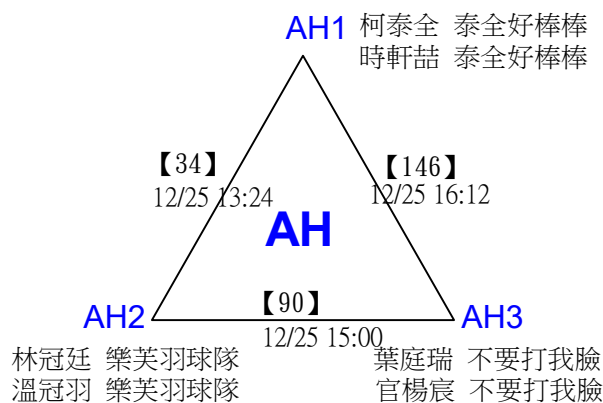
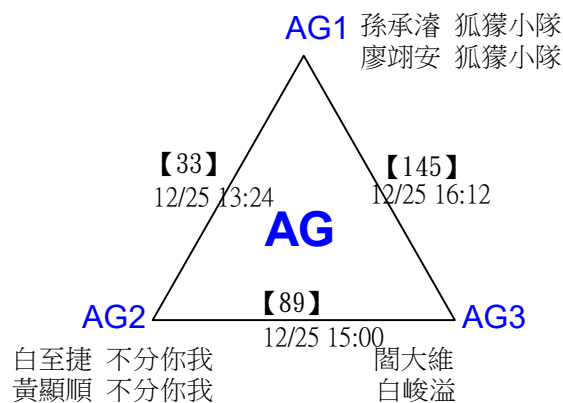

2022第三屆Yonex一線入魂全國羽球錦標賽

取16名

橫衝直撞組(合計69歲(含)以下)男雙 共166籤

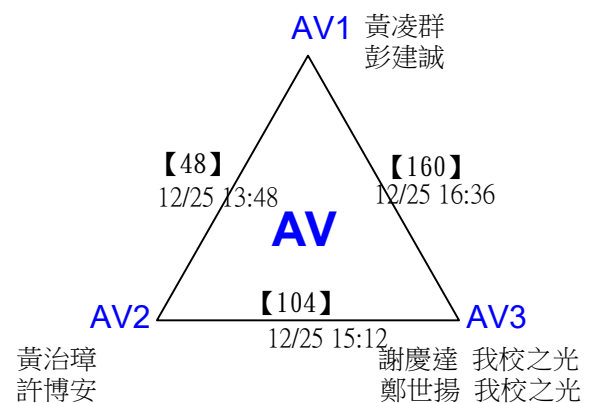
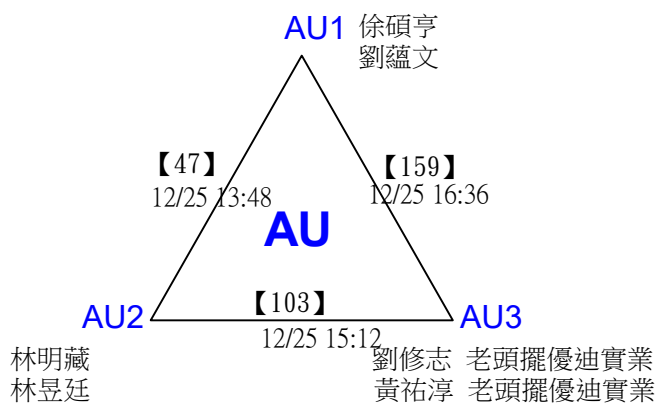
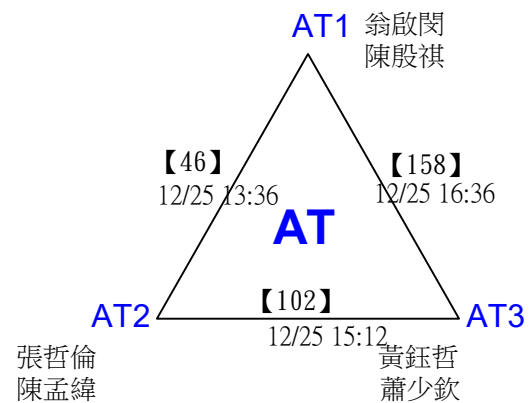
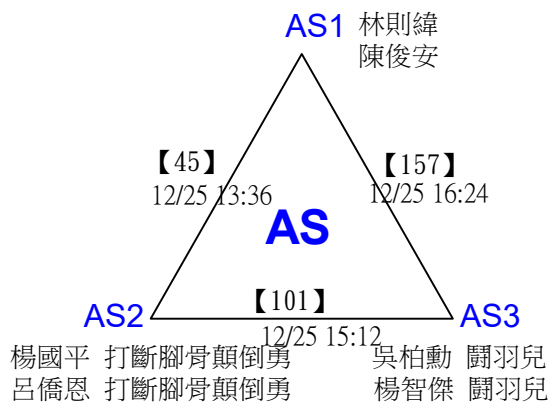
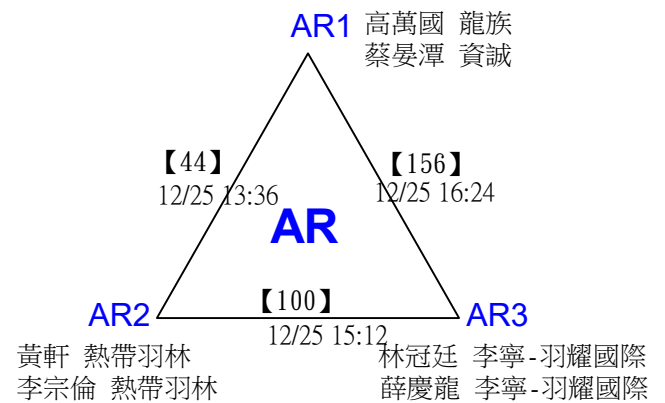
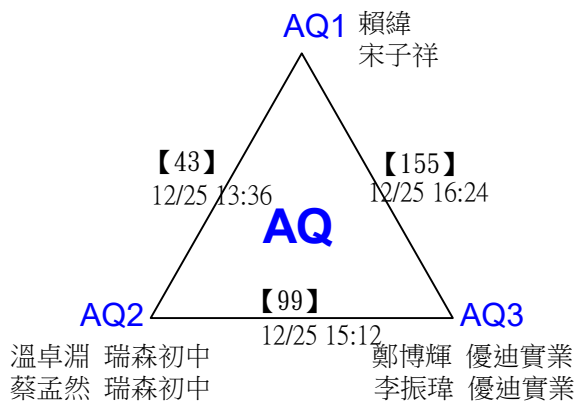
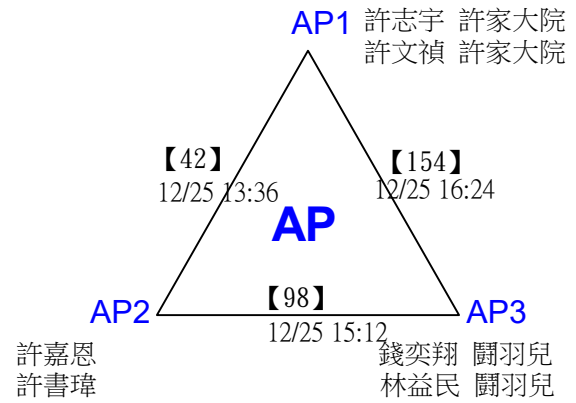
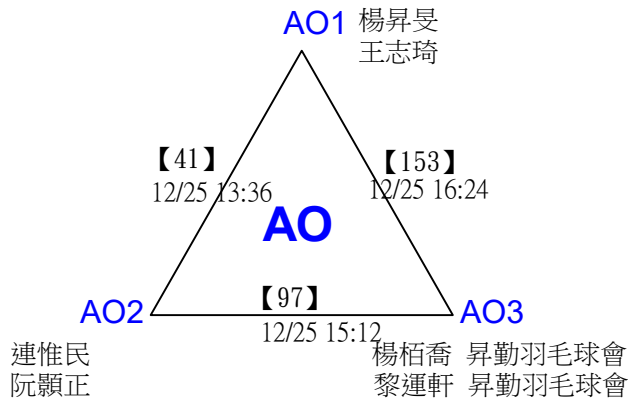

2022第三屆Yonex一線入魂全國羽球錦標賽

取16名

橫衝直撞組(合計69歲(含)以下)男雙 共166籤

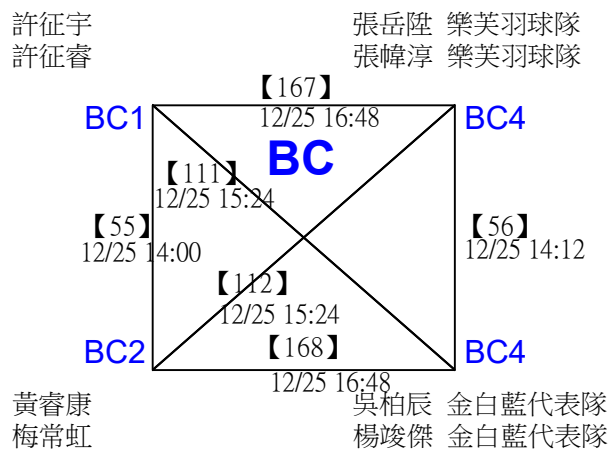
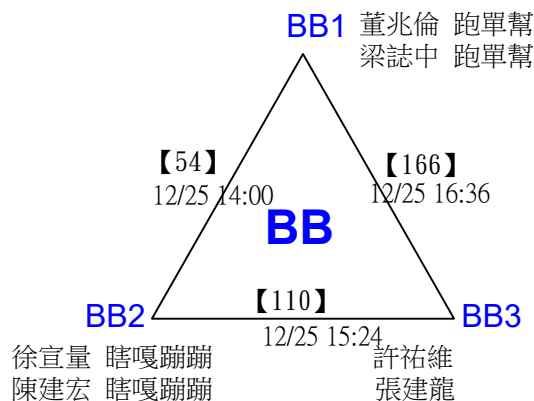
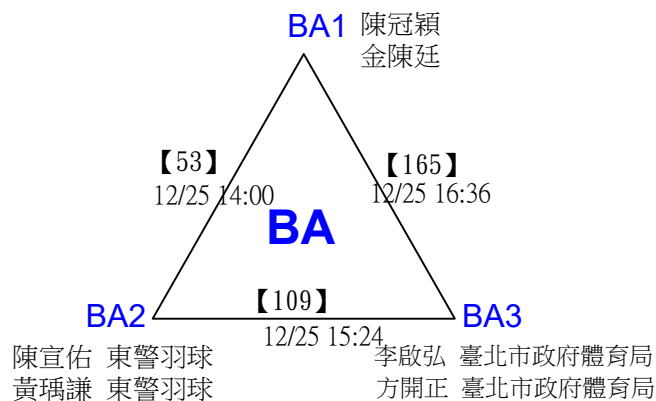
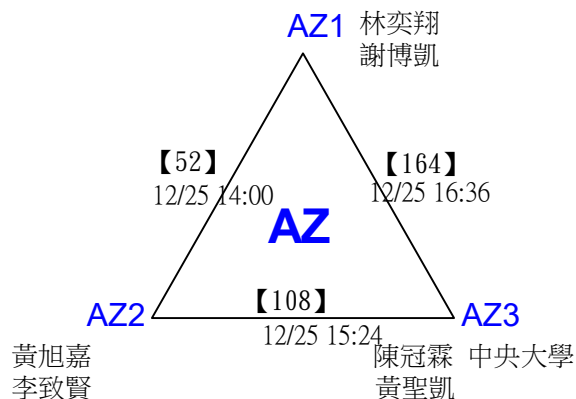
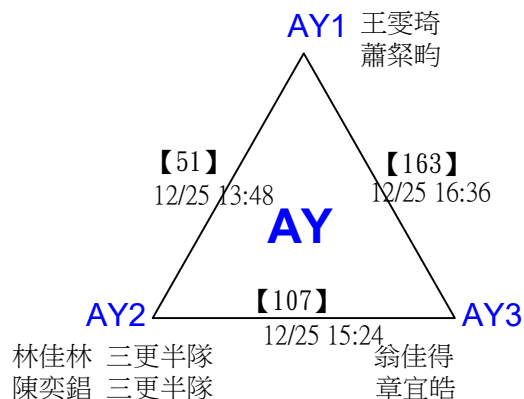
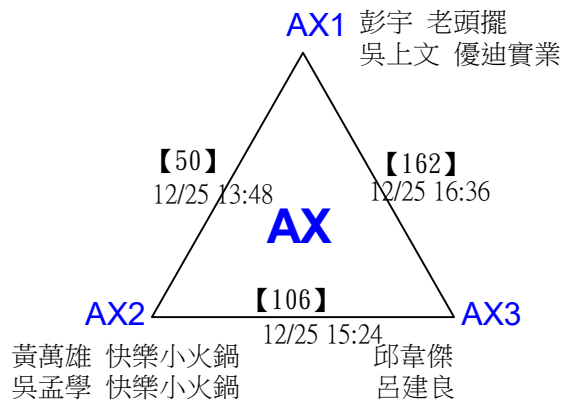
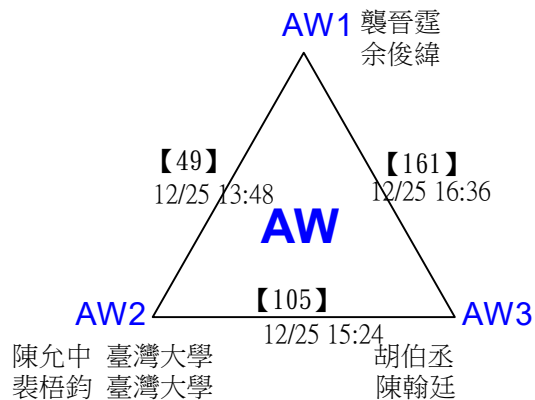

2022第三屆Yonex一線入魂全國羽球錦標賽

取16名

橫衝直撞組(合計69歲(含)以下)男雙

三角取一，四角取二，抽籤決定位置。

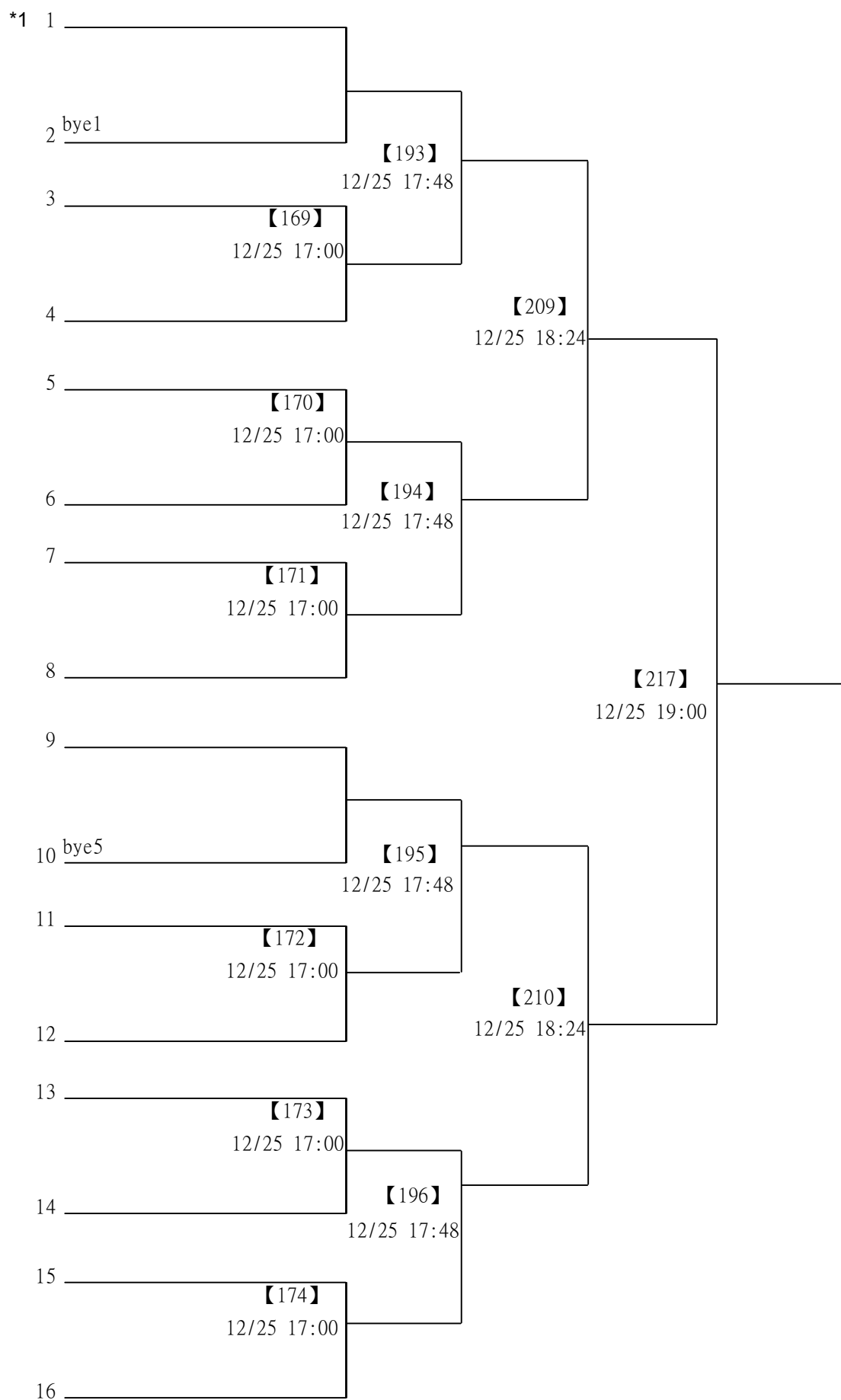

2022第三屆Yonex一線入魂全國羽球錦標賽

取16名

橫衝直撞組(合計69歲(含)以下)男雙

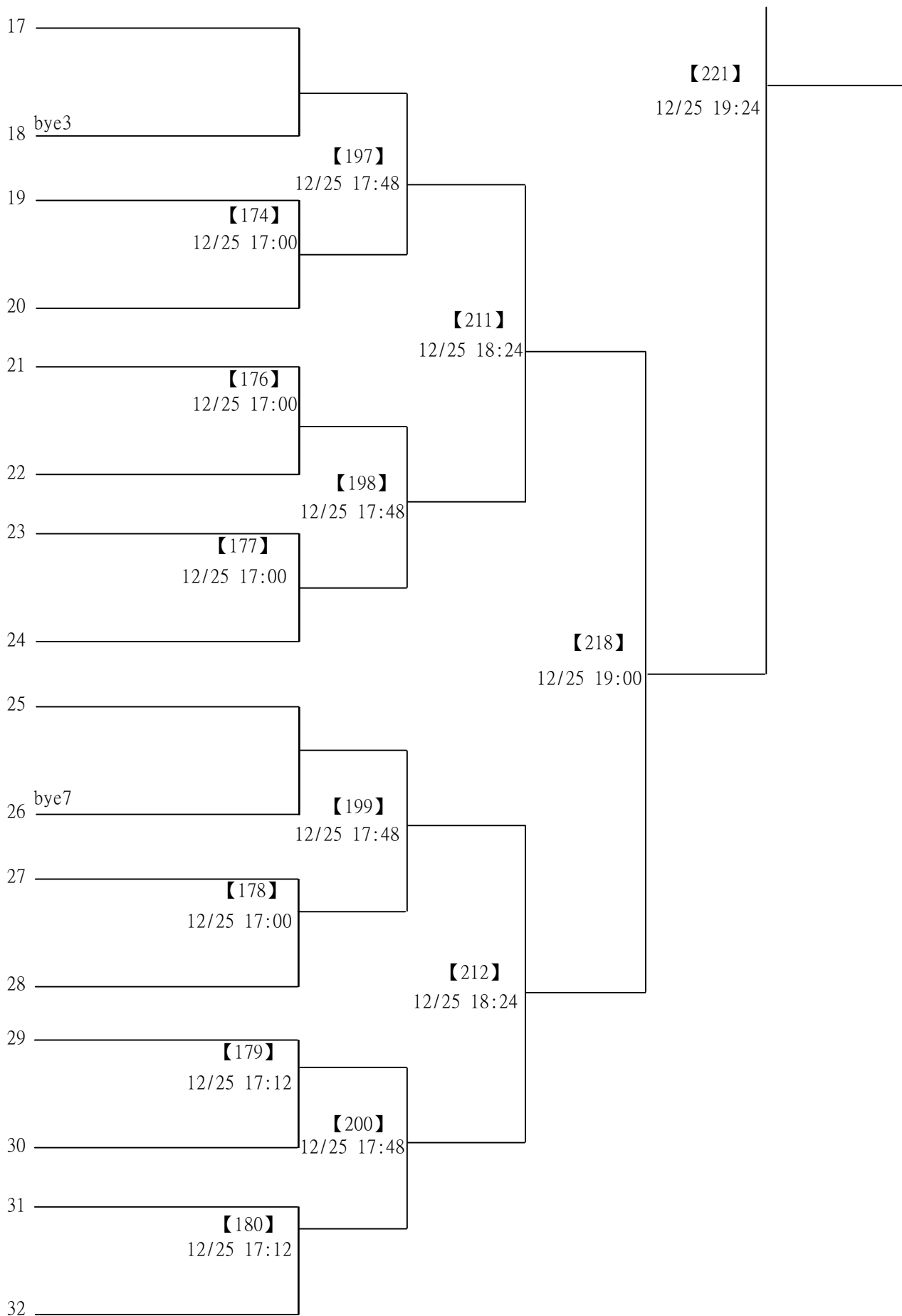

2022第三屆Yonex一線入魂全國羽球錦標賽

取16名

橫衝直撞組(合計69歲(含)以下)男雙

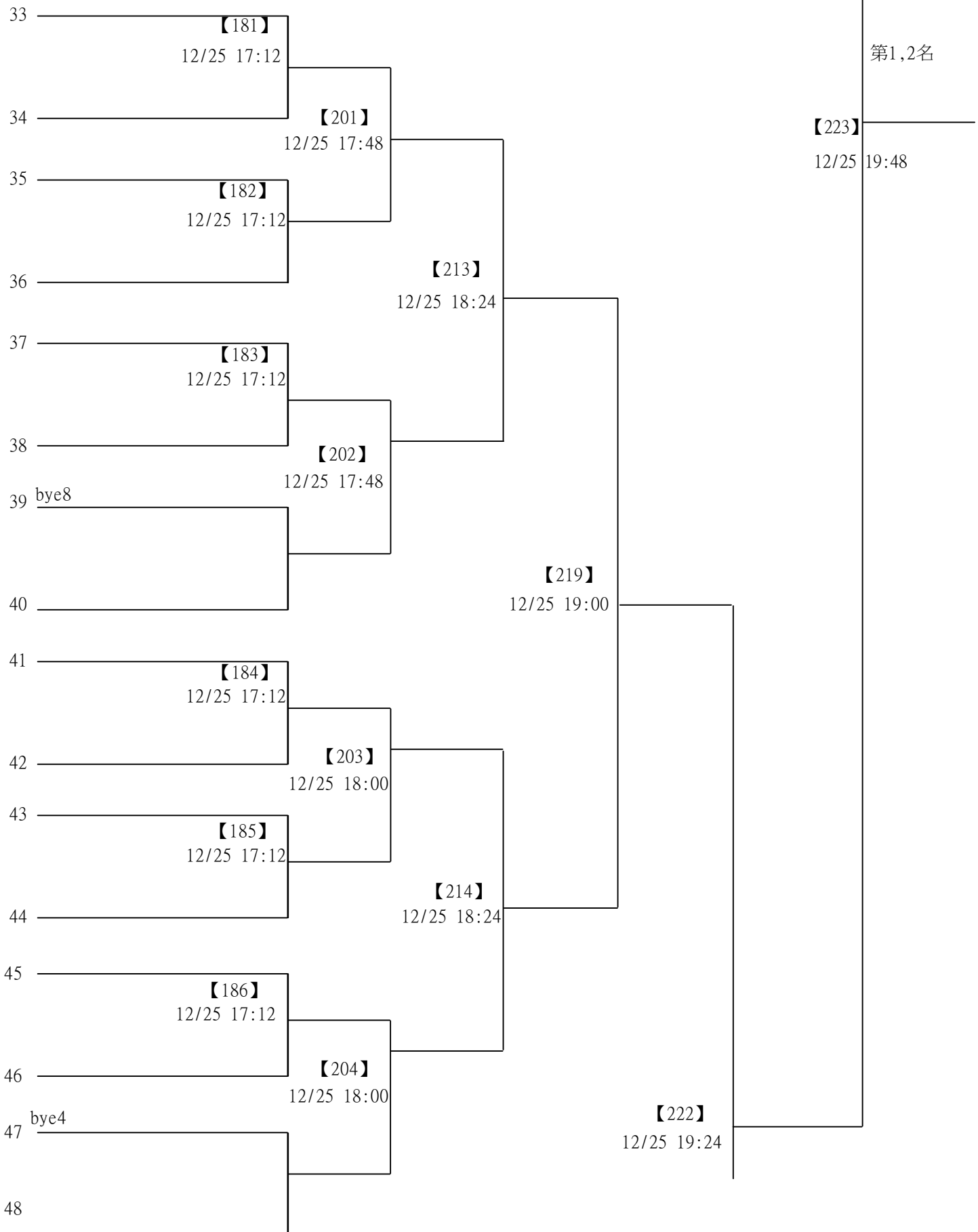

2022第三屆Yonex一線入魂全國羽球錦標賽

取16名

橫衝直撞組(合計69歲(含)以下)男雙

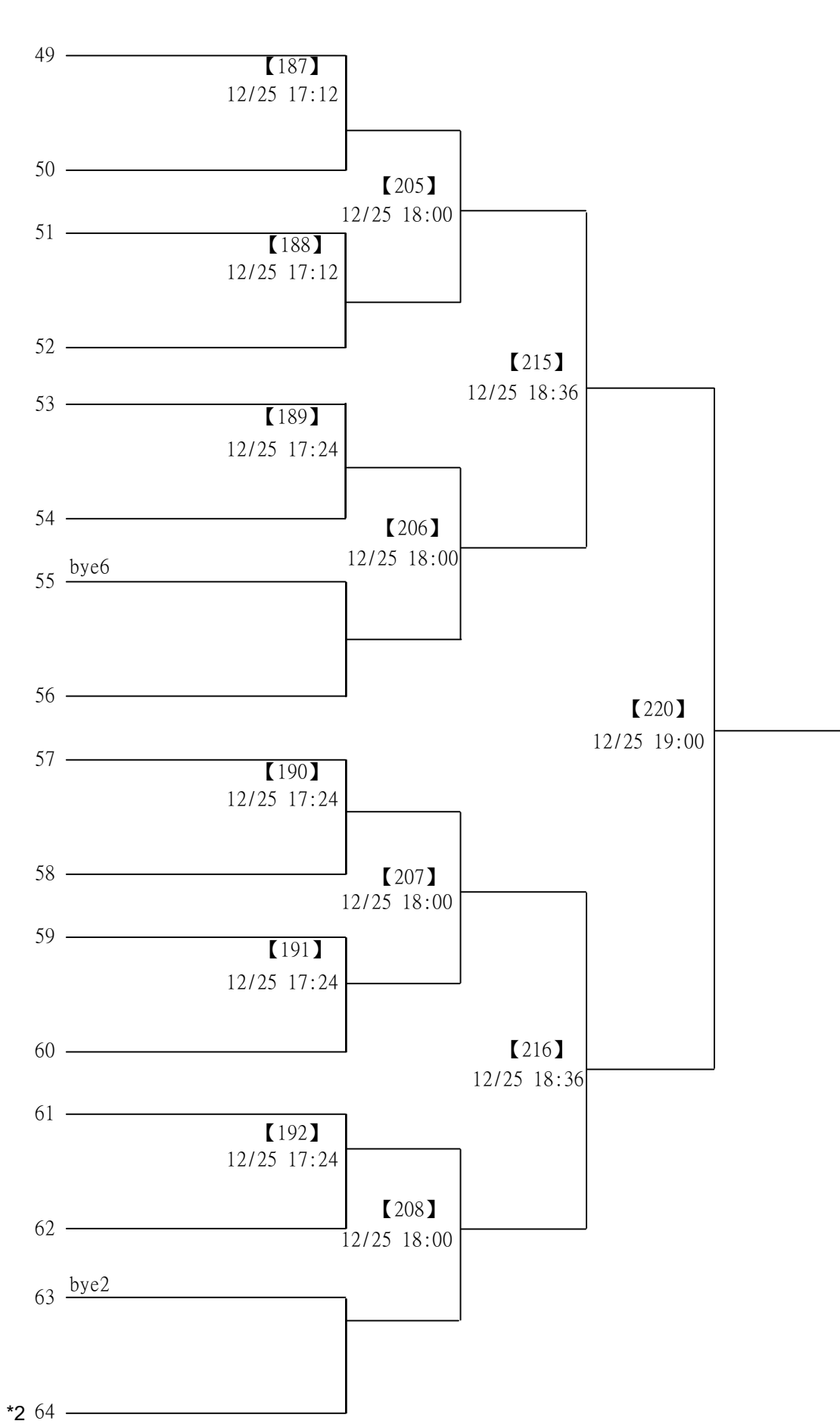

2022第三屆Yonex一線入魂全國羽球錦標賽

取16名

橫衝直撞組(合計69歲(含)以下)混雙 共142籤

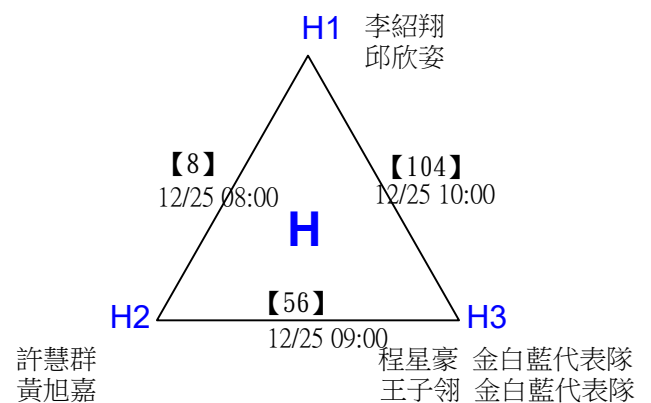
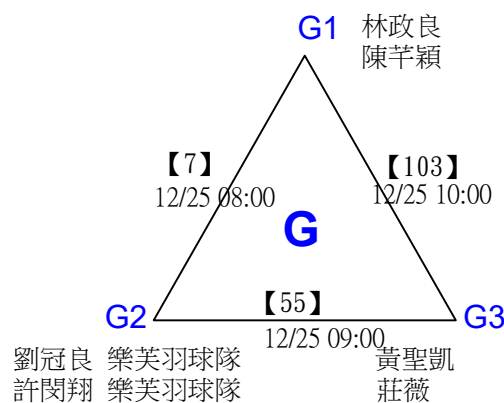
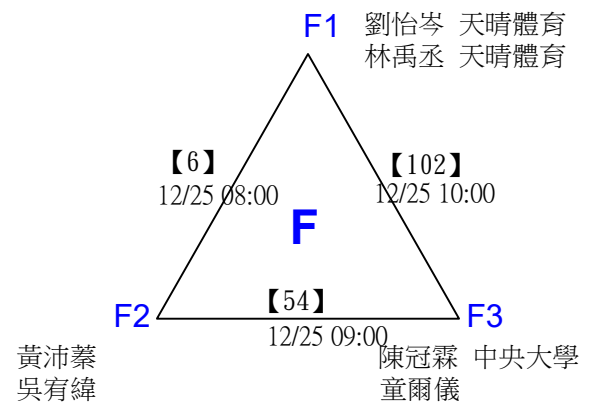
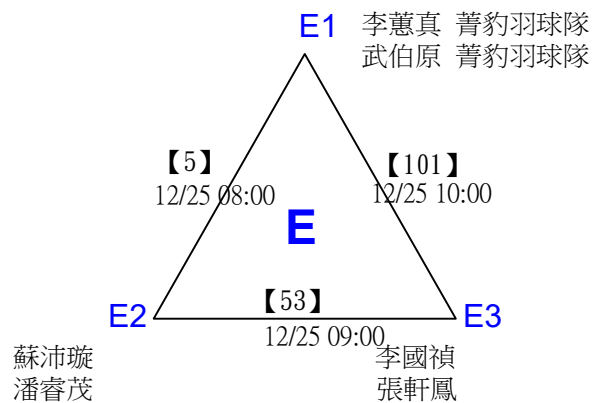
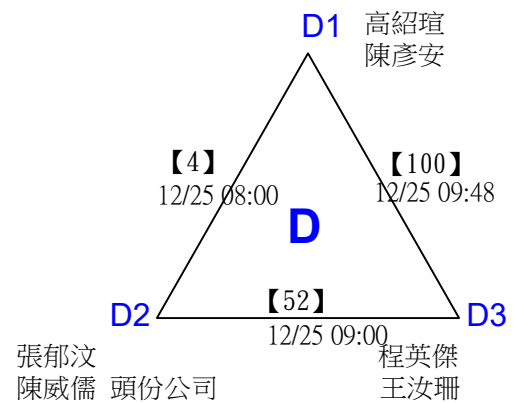
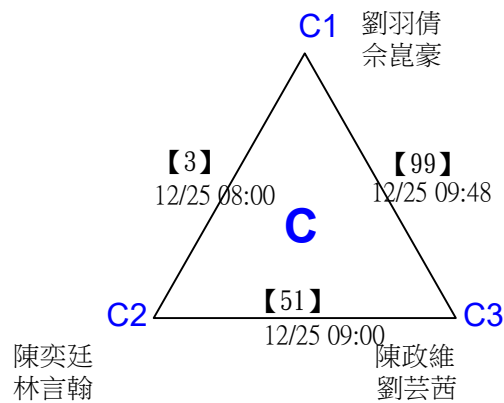
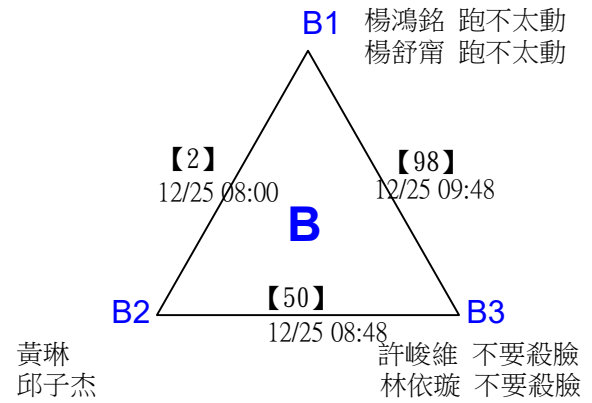
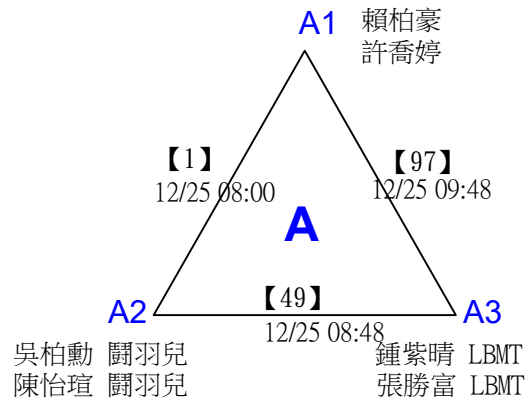

2022第三屆Yonex一線入魂全國羽球錦標賽

取16名

橫衝直撞組(合計69歲(含)以下)混雙 共142籤

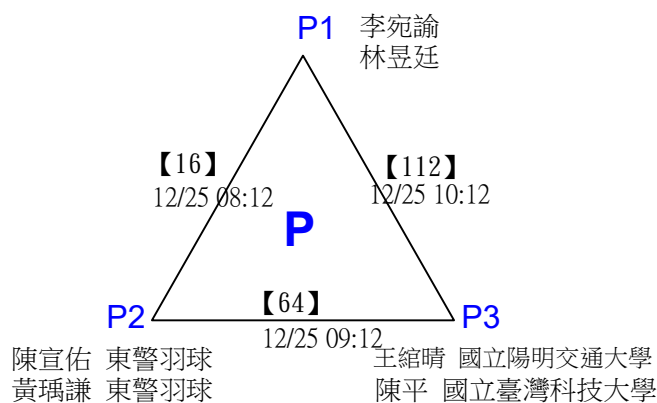
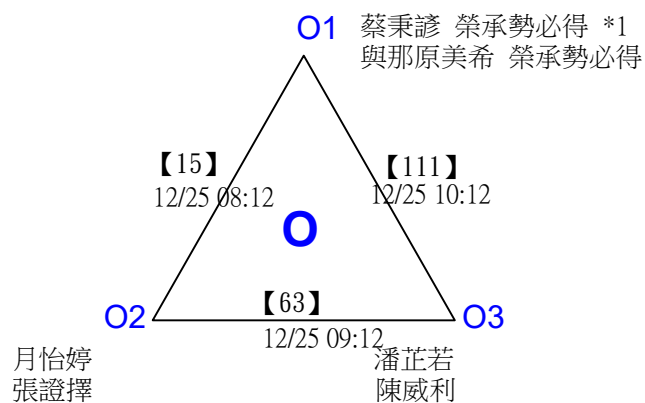
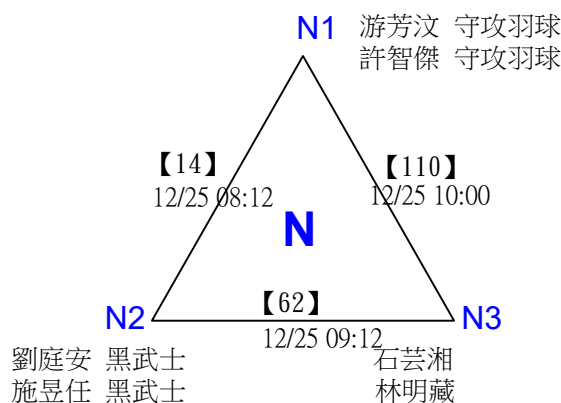
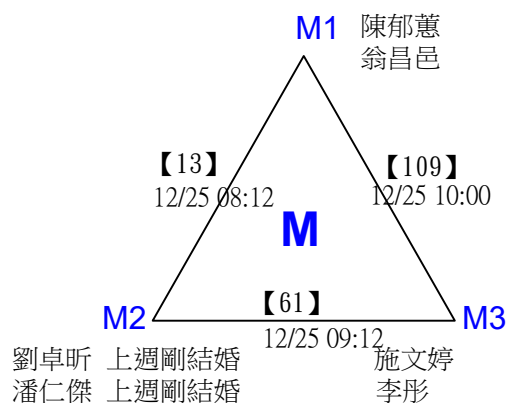
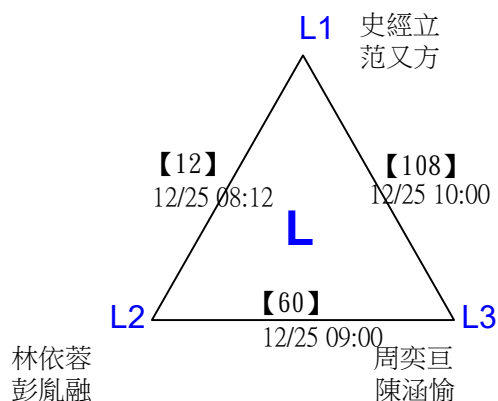
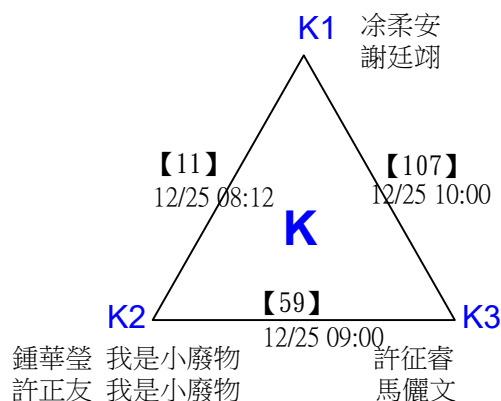
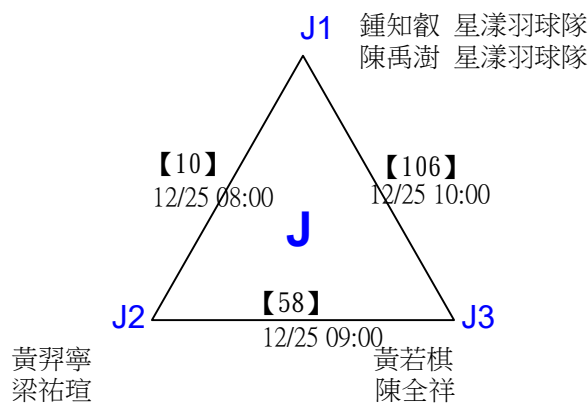
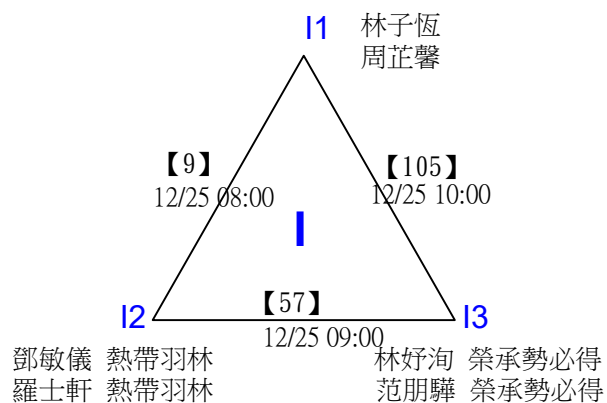

2022第三屆Yonex一線入魂全國羽球錦標賽

取16名

橫衝直撞組(合計69歲(含)以下)混雙 共142籤

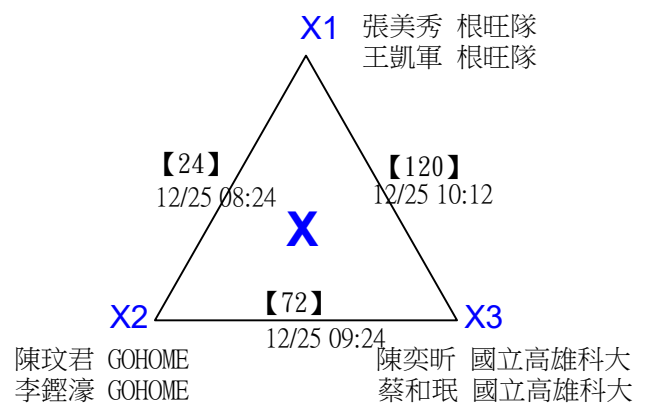
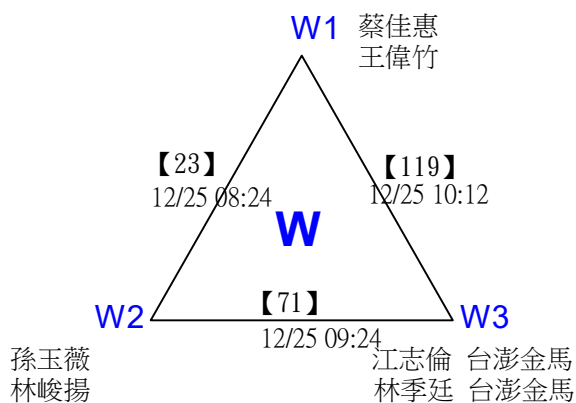
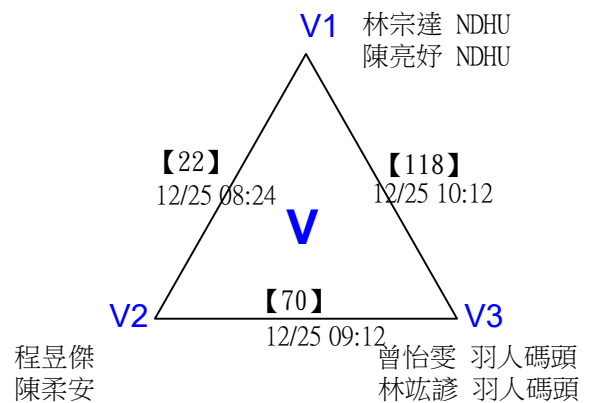
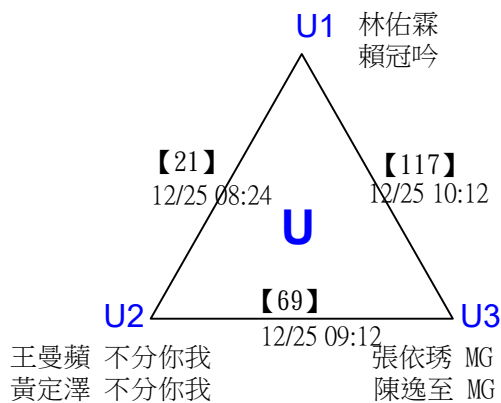
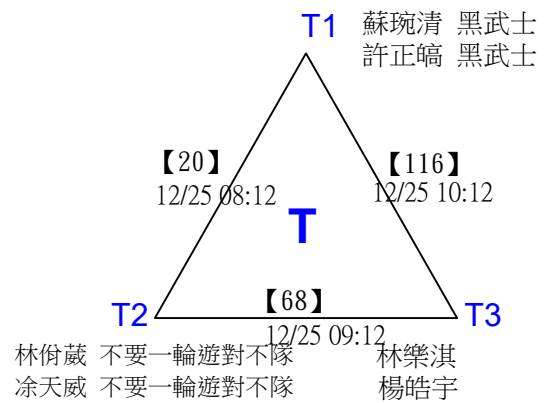
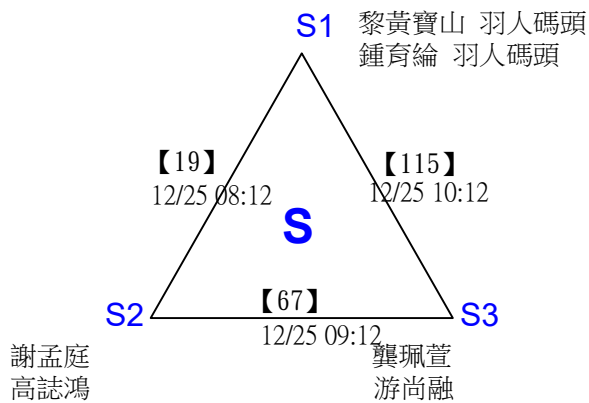
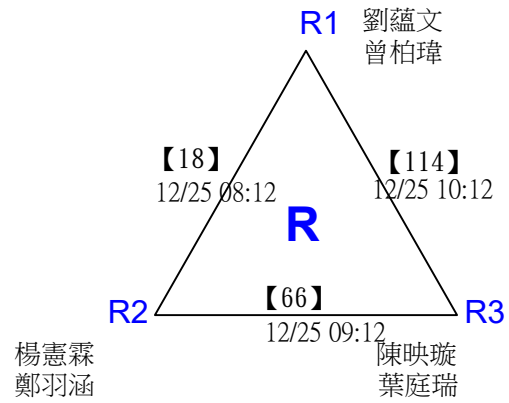
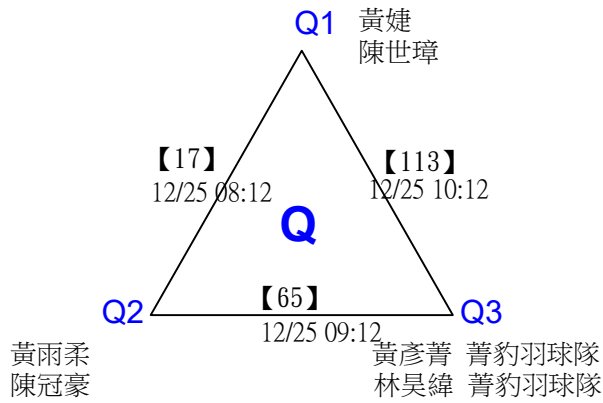

2022第三屆Yonex一線入魂全國羽球錦標賽

取16名

橫衝直撞組(合計69歲(含)以下)混雙 共142籤

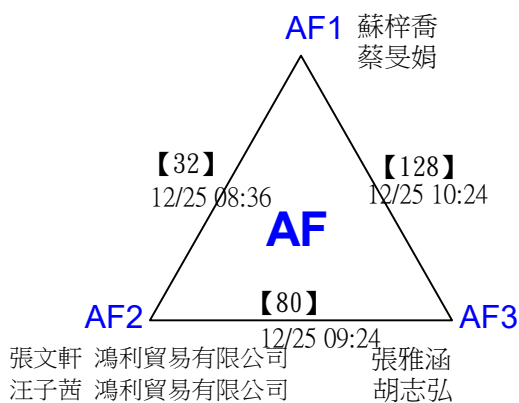
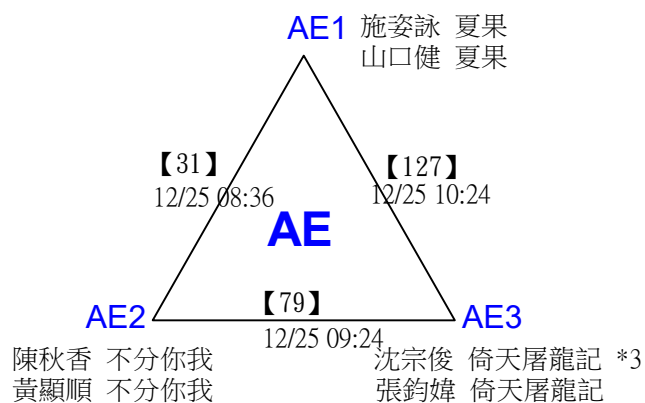
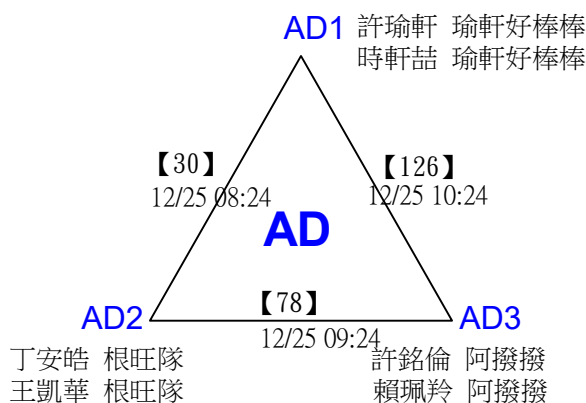
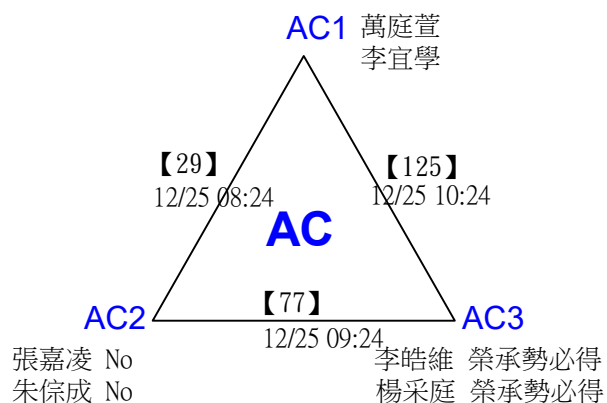
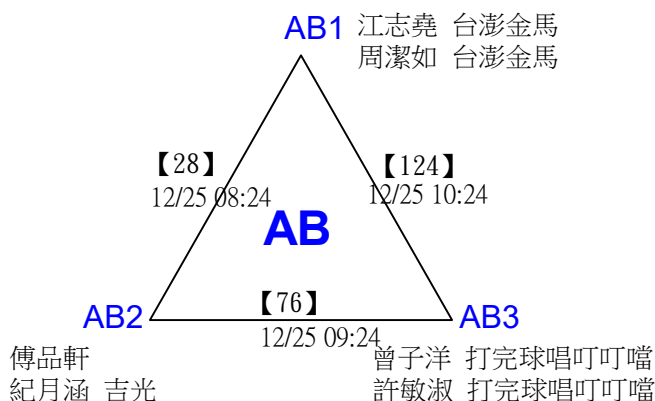
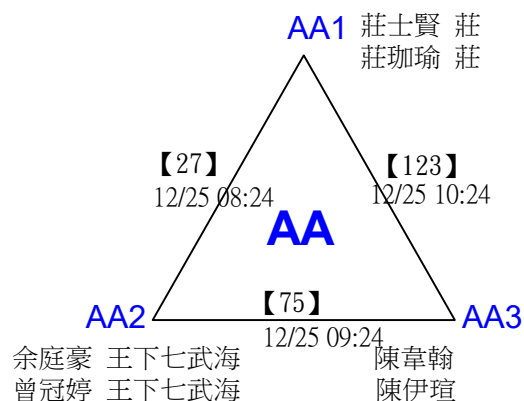
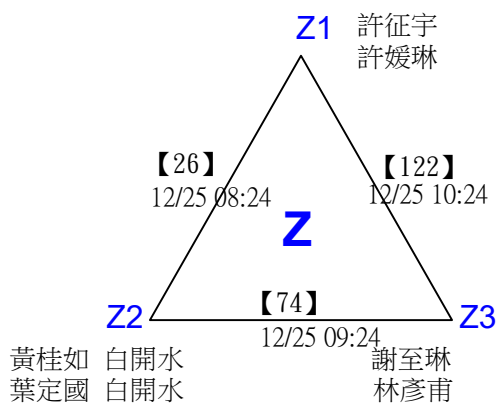
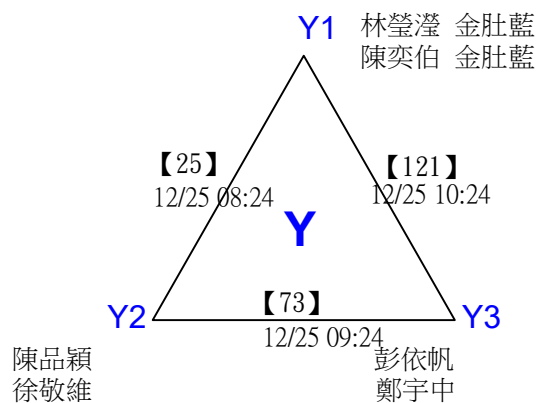

2022第三屆Yonex一線入魂全國羽球錦標賽

取16名

橫衝直撞組(合計69歲(含)以下)混雙 共142籤

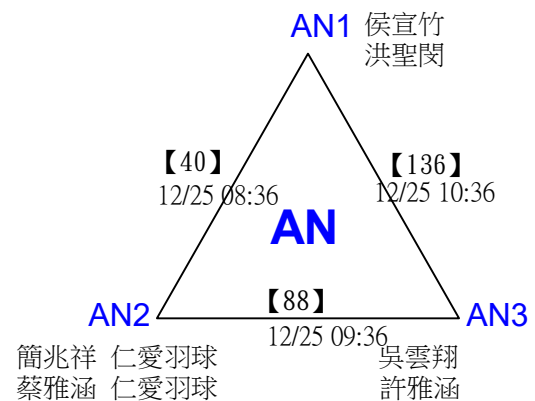
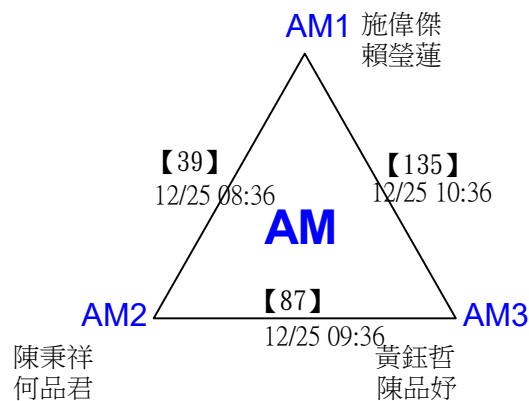
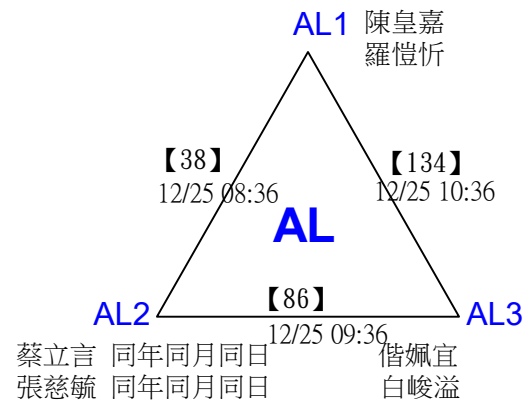
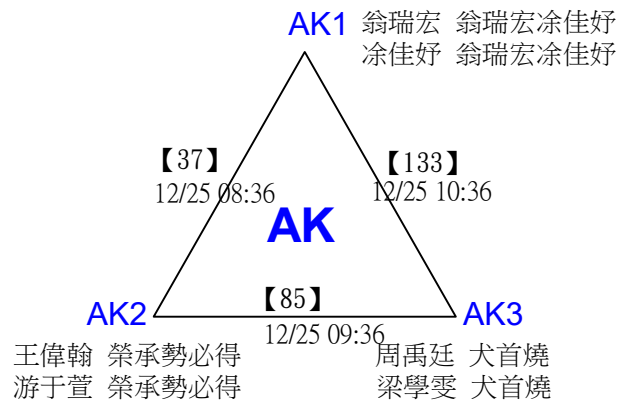
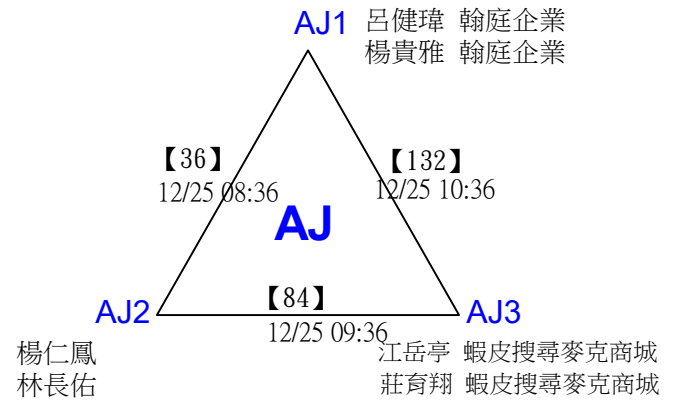
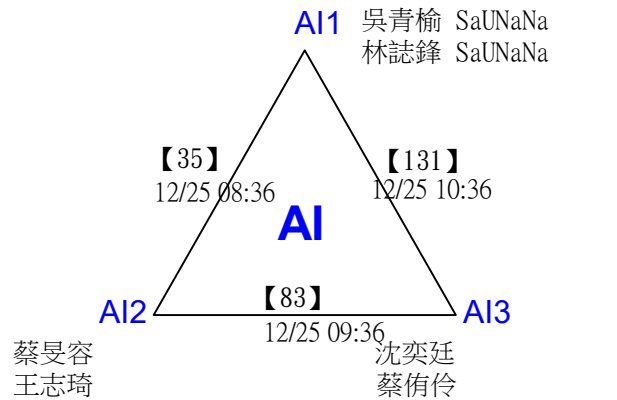
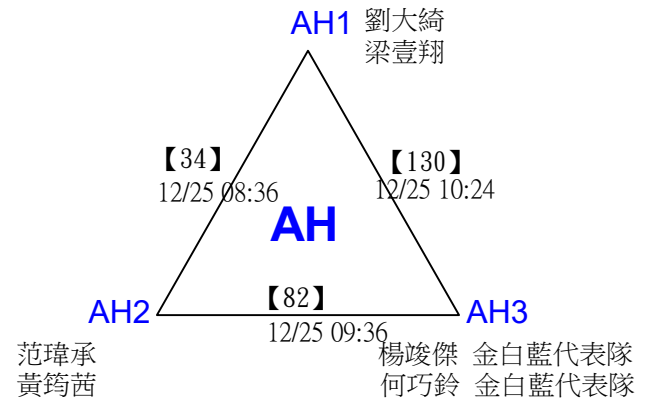
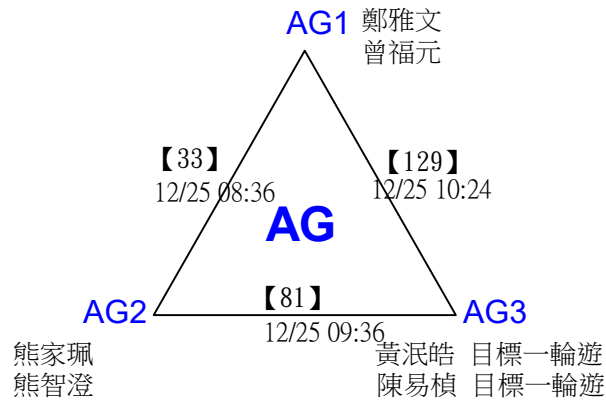

2022第三屆Yonex一線入魂全國羽球錦標賽

取16名

橫衝直撞組(合計69歲(含)以下)混雙 共142籤

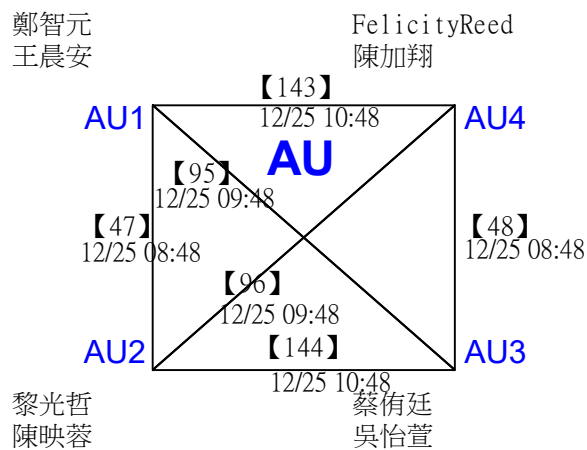
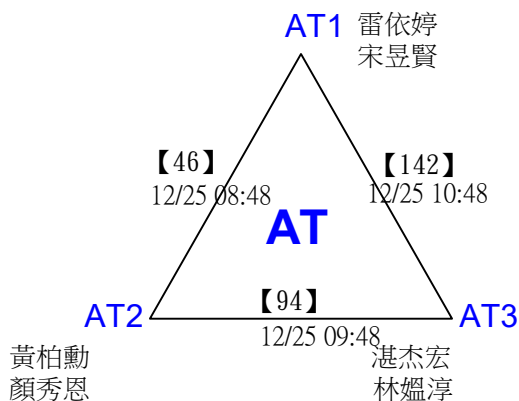
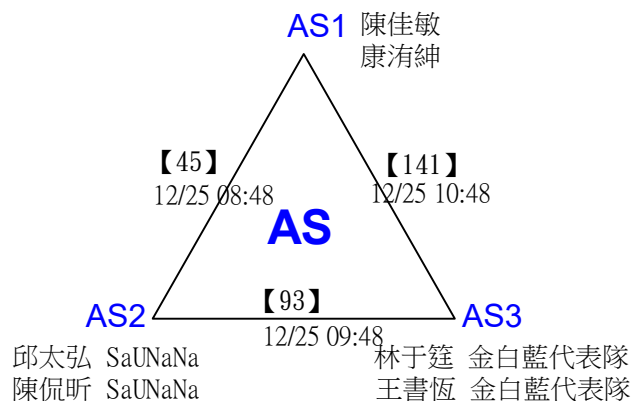
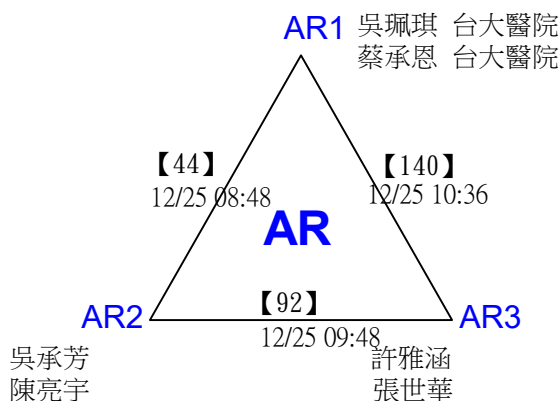
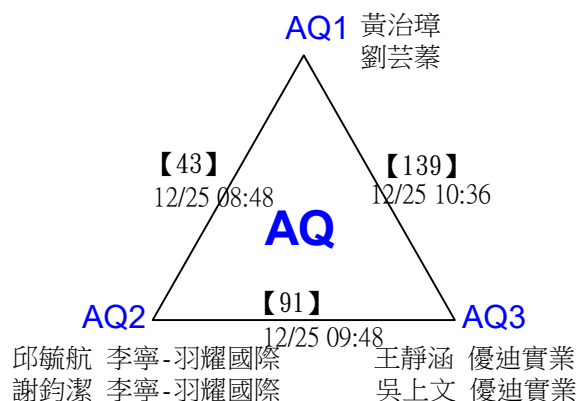
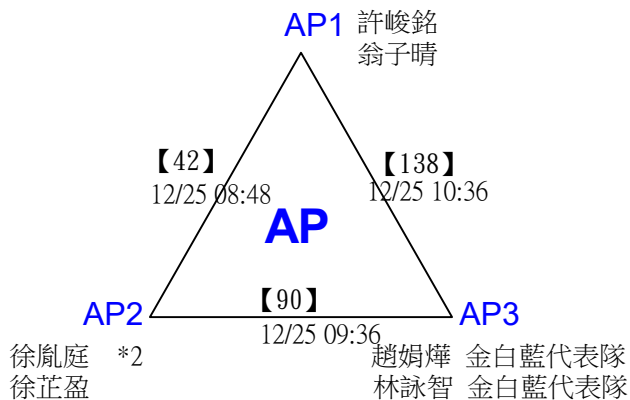
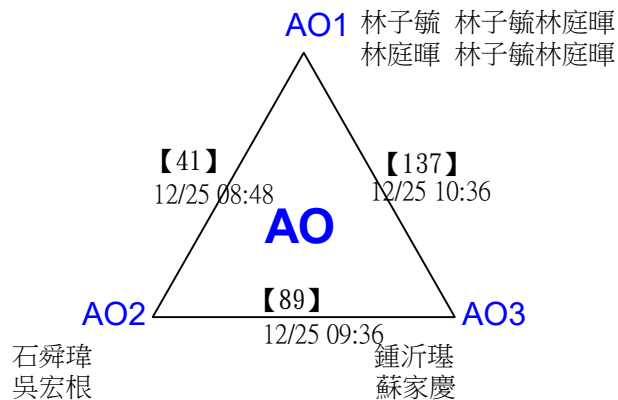

2022第三屆Yonex一線入魂全國羽球錦標賽

取16名

橫衝直撞組(合計69歲(含)以下)混雙

三角取一，四角取二，抽籤決定位置。

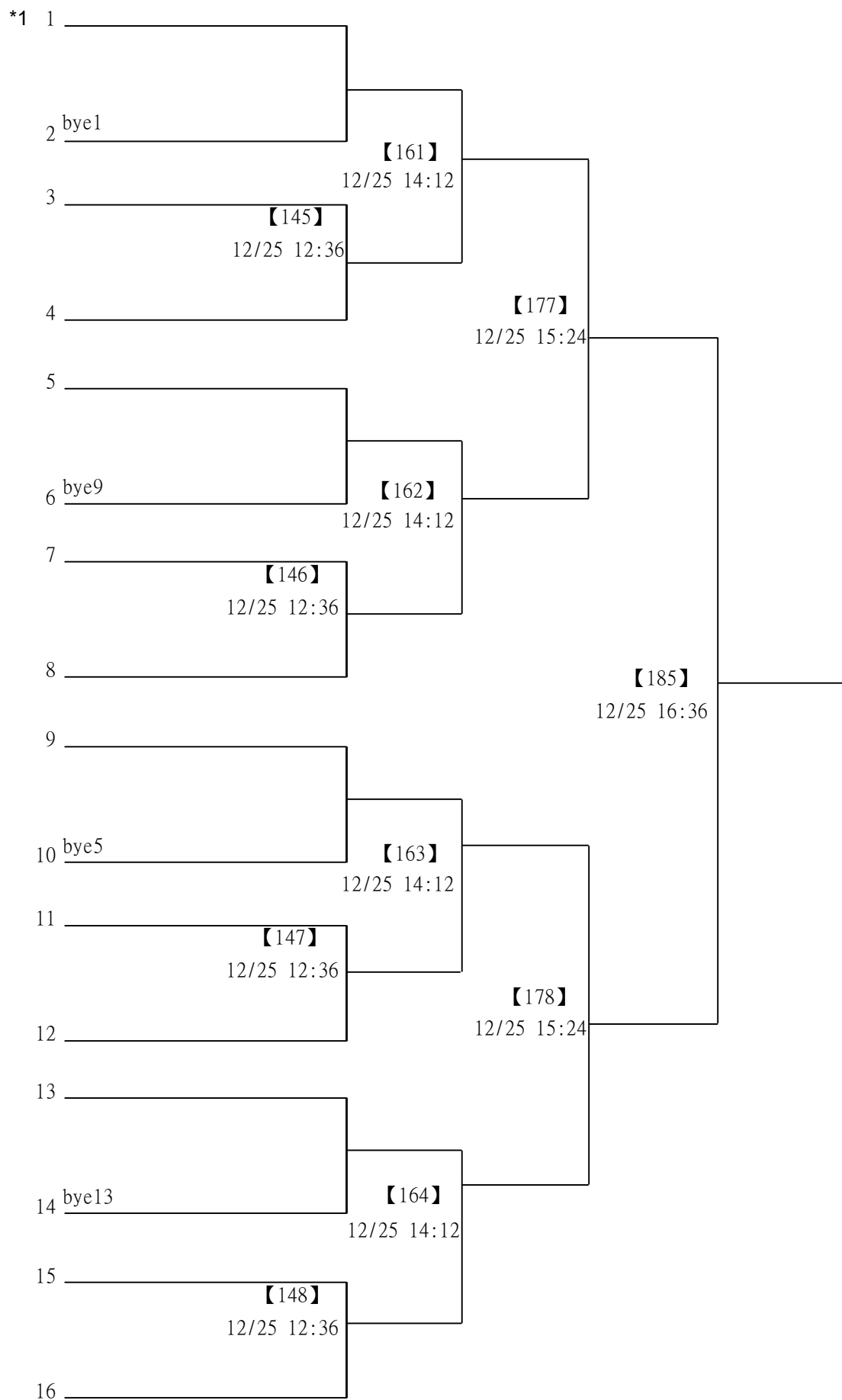

2022第三屆Yonex一線入魂全國羽球錦標賽

取16名

橫衝直撞組(合計69歲(含)以下)混雙

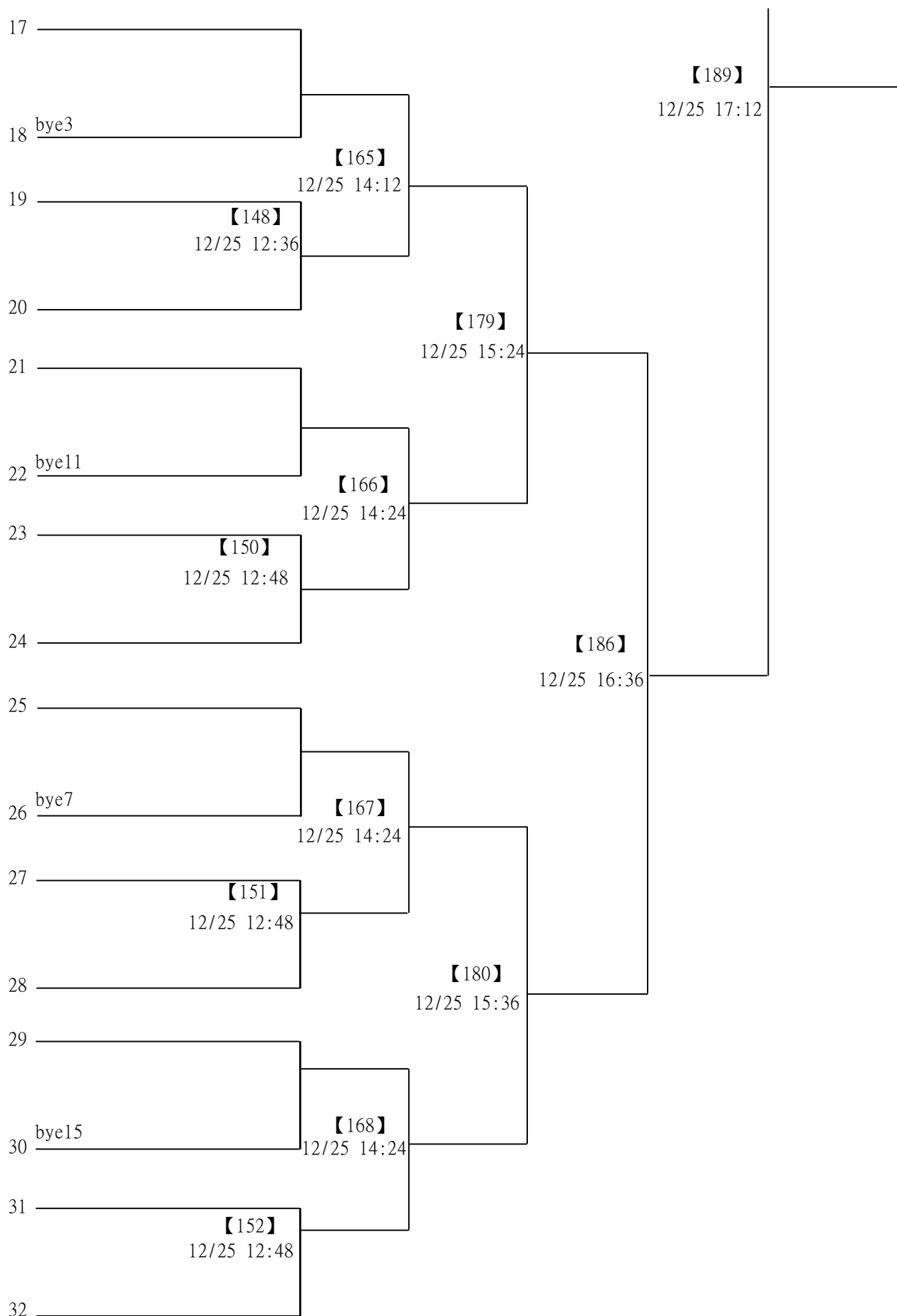

2022第三屆Yonex一線入魂全國羽球錦標賽

取16名

橫衝直撞組(合計69歲(含)以下)混雙

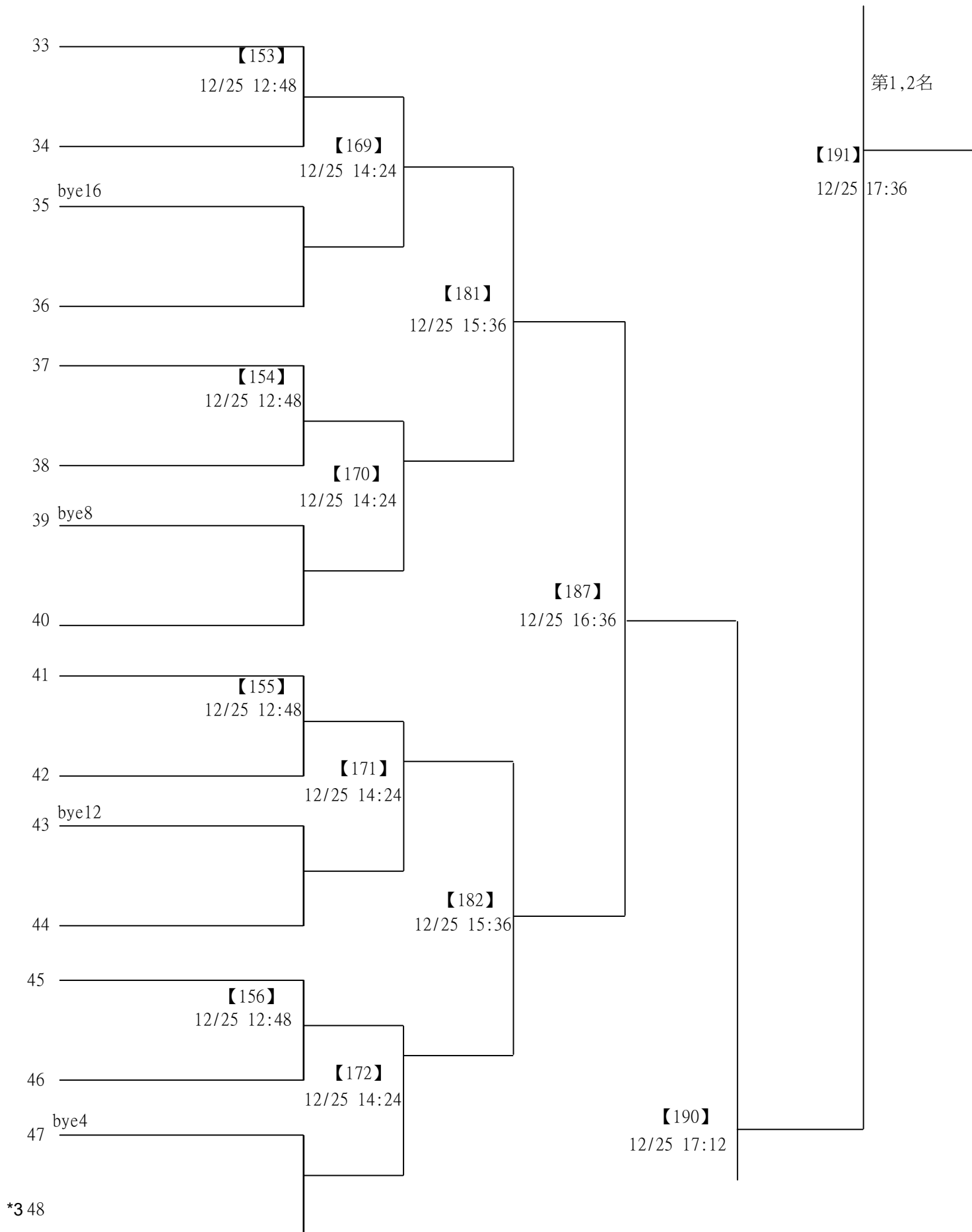

2022第三屆Yonex一線入魂全國羽球錦標賽

取16名

橫衝直撞組(合計69歲(含)以下)混雙

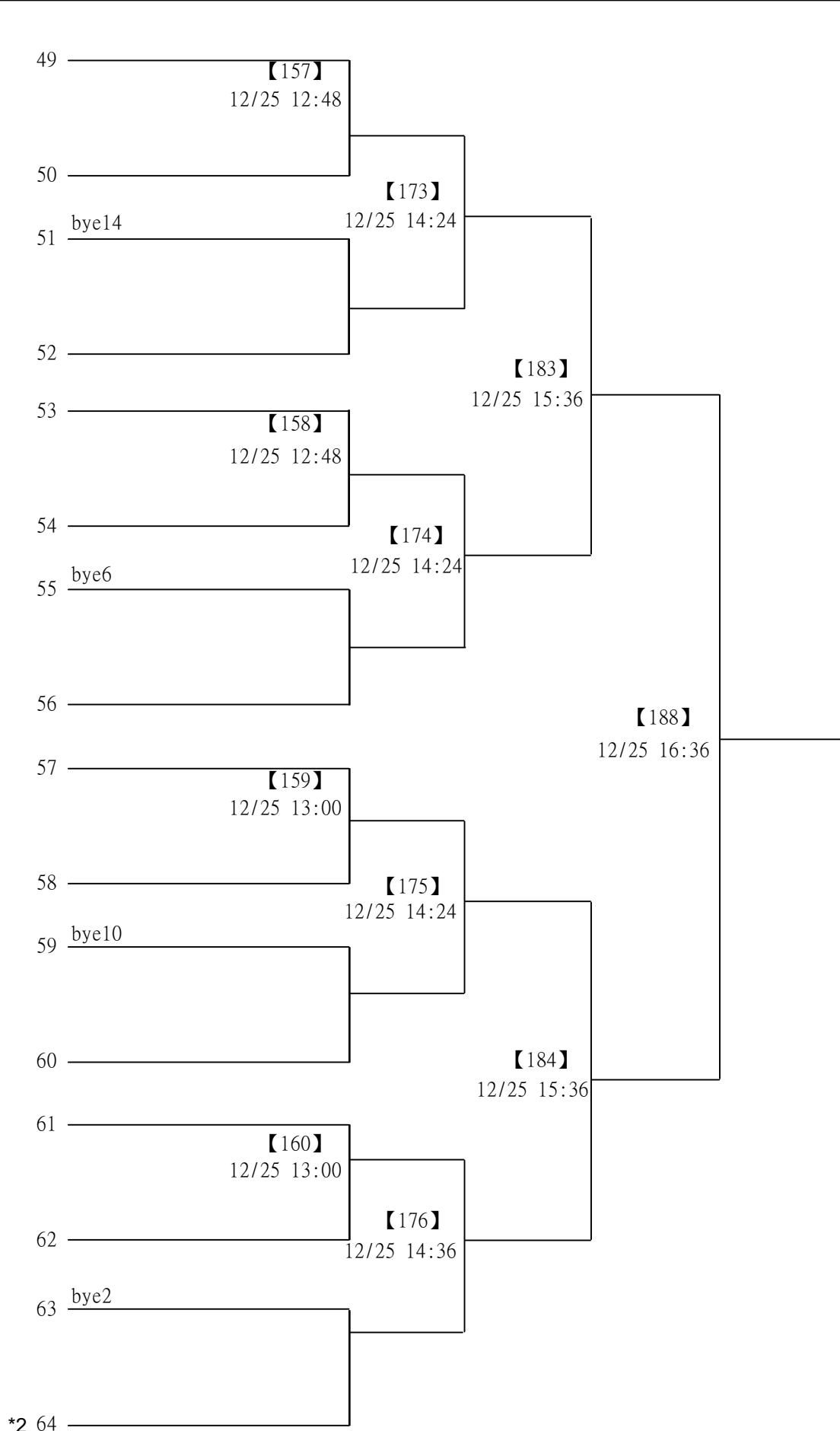

2022第三屆Yonex一線入魂全國羽球錦標賽

取4名

勇往直前組(合計70歲(含)以上)女雙 共24籤

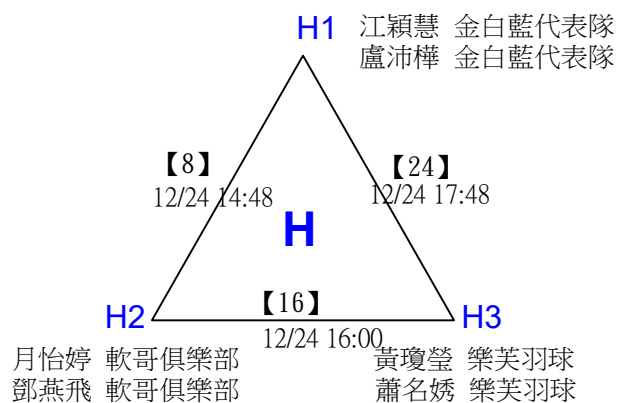
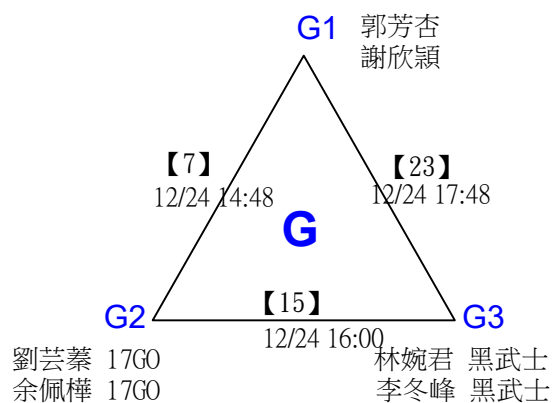
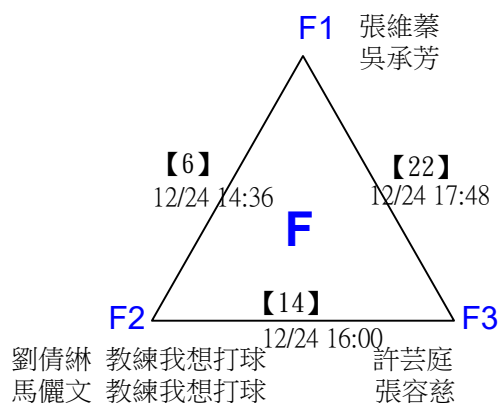
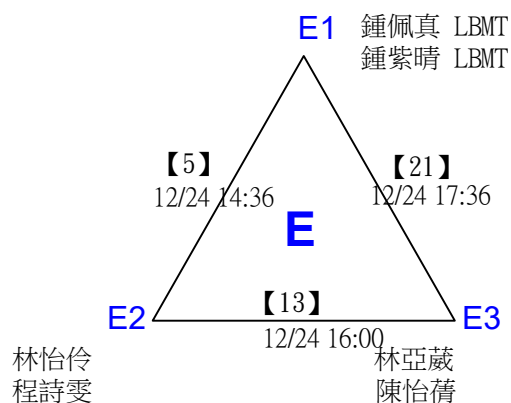
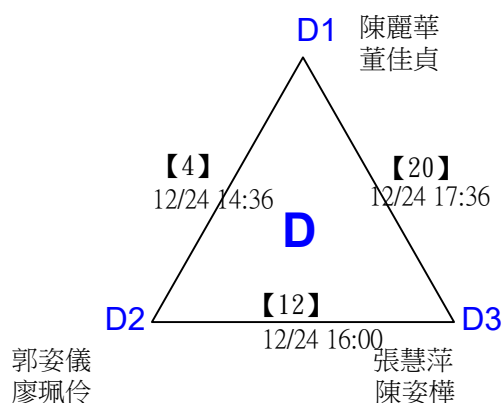
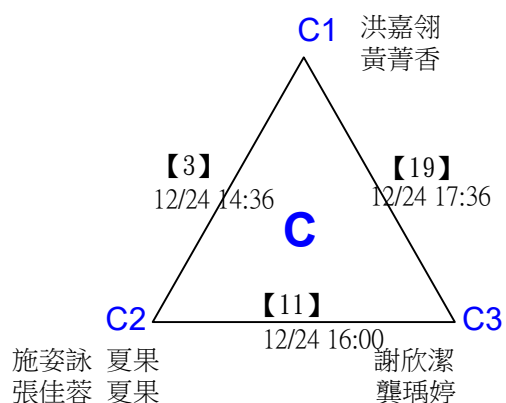
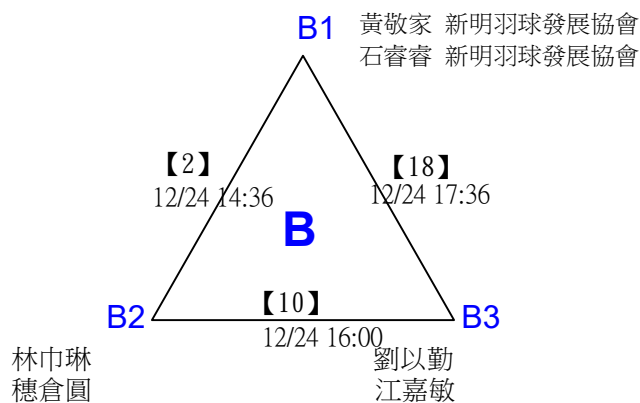
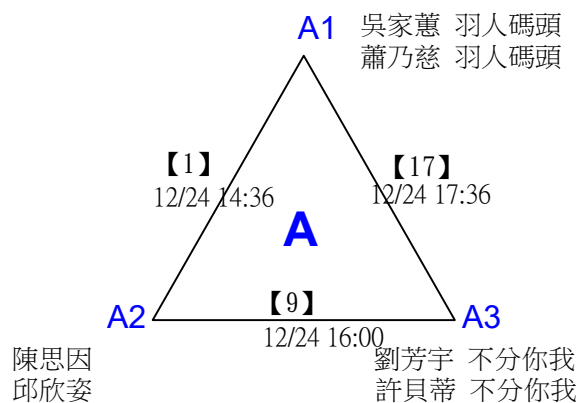

2022第三屆Yonex一線入魂全國羽球錦標賽

取4名

勇往直前組(合計70歲(含)以上)女雙

分組取一，抽籤決定位置。

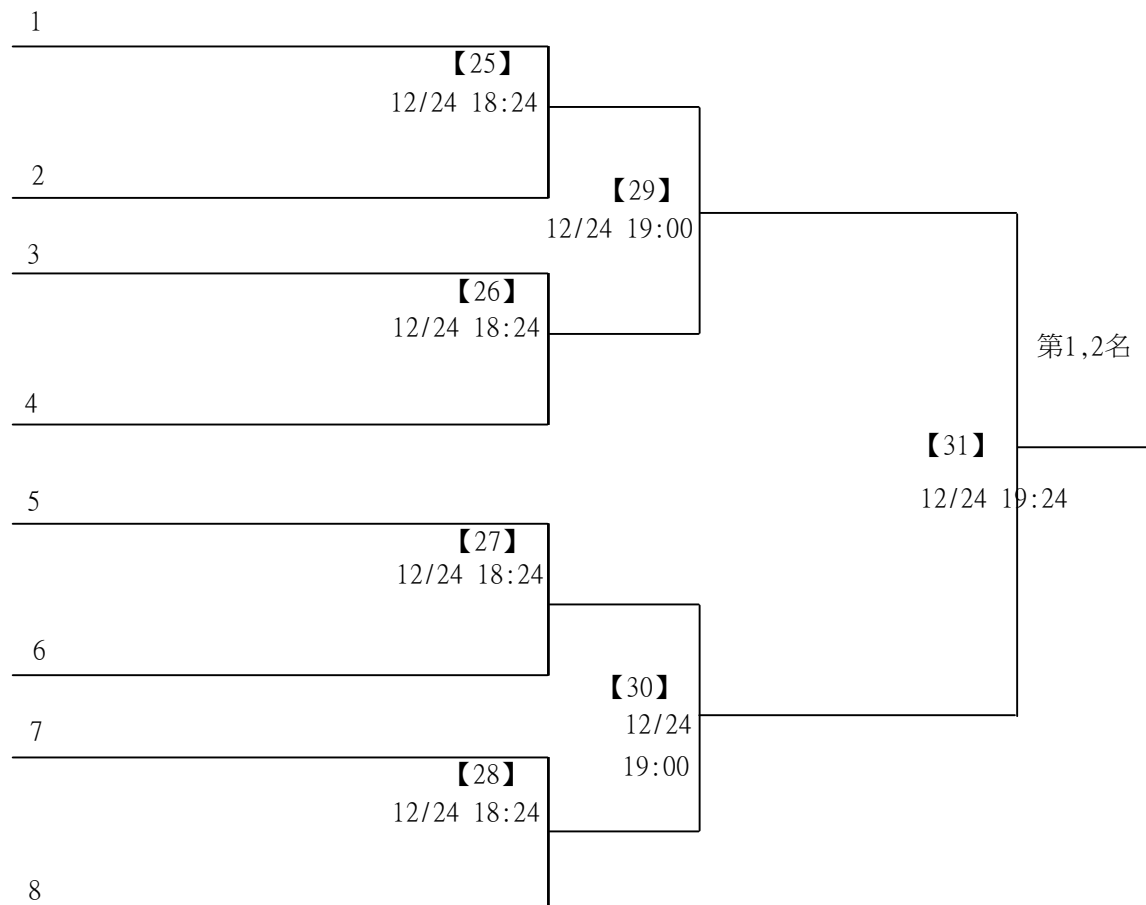

2022第三屆Yonex一線入魂全國羽球錦標賽

取4名

勇往直前組(合計70歲(含)以上)男雙 共46籤

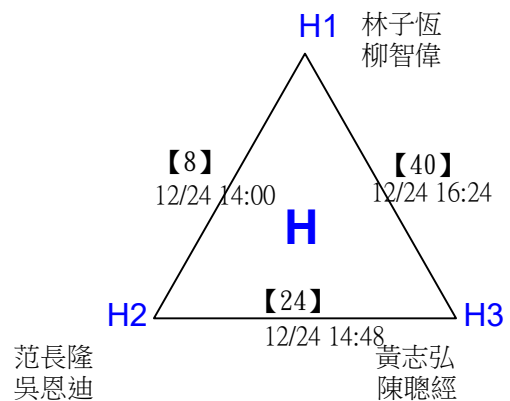
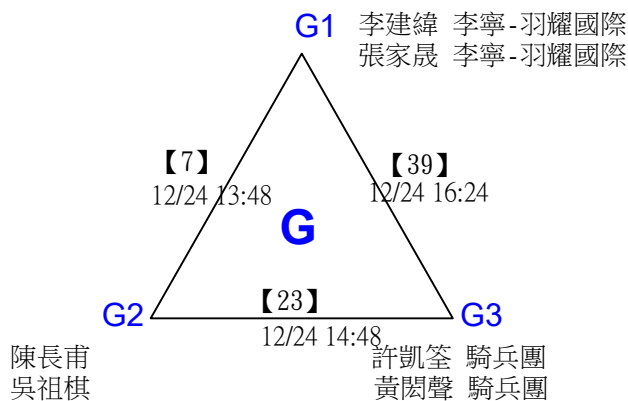
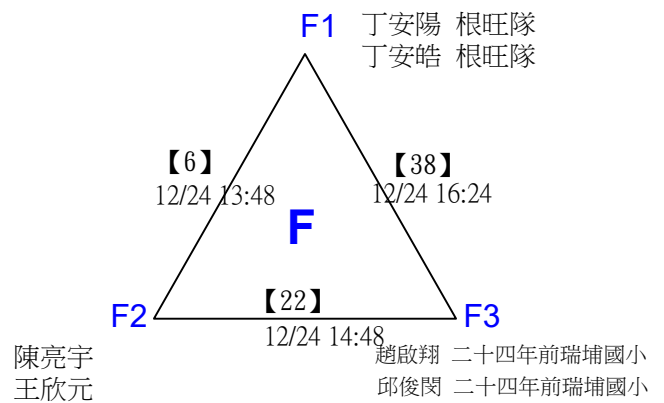
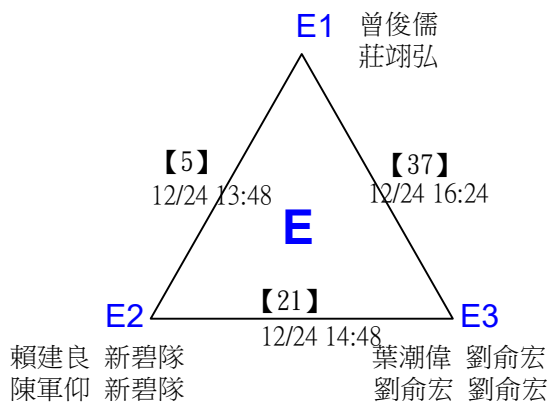
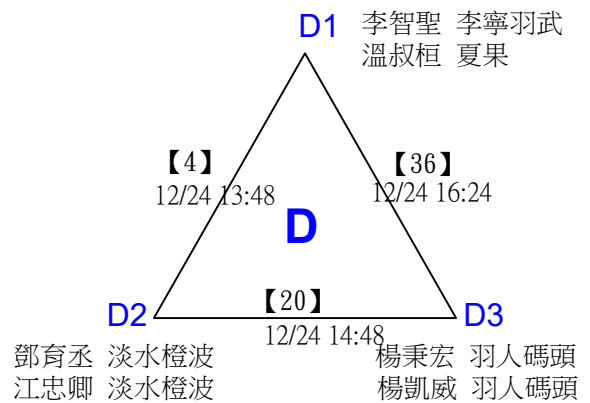
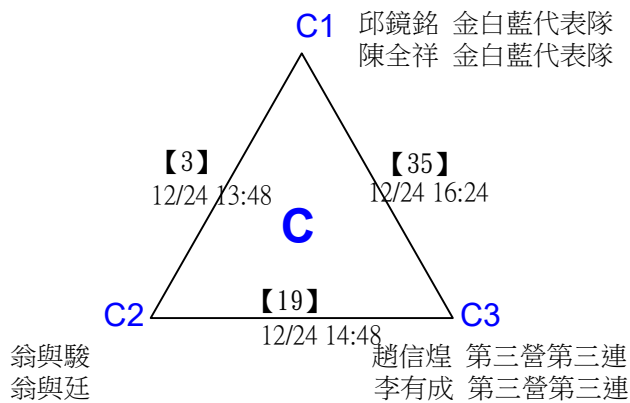
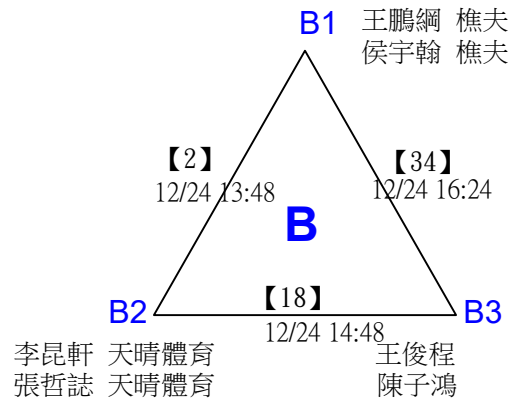
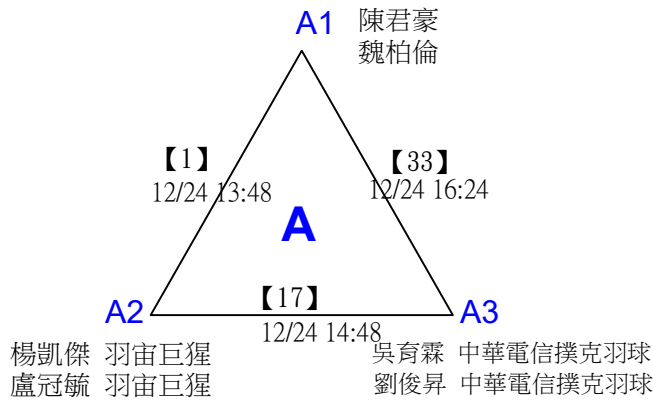

2022第三屆Yonex一線入魂全國羽球錦標賽

取4名

勇往直前組(合計70歲(含)以上)男雙 共46籤

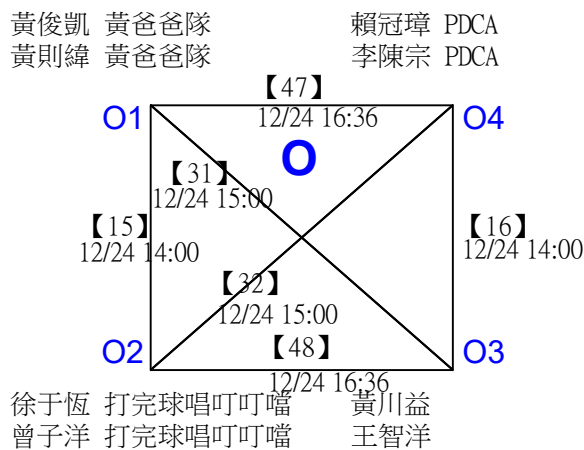
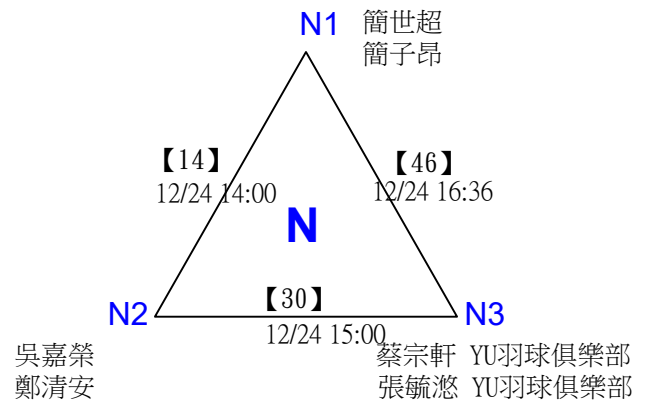
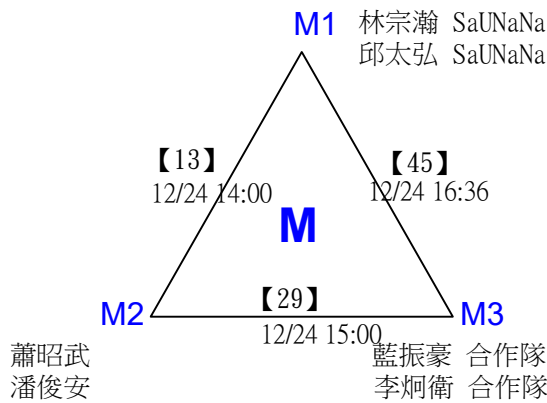
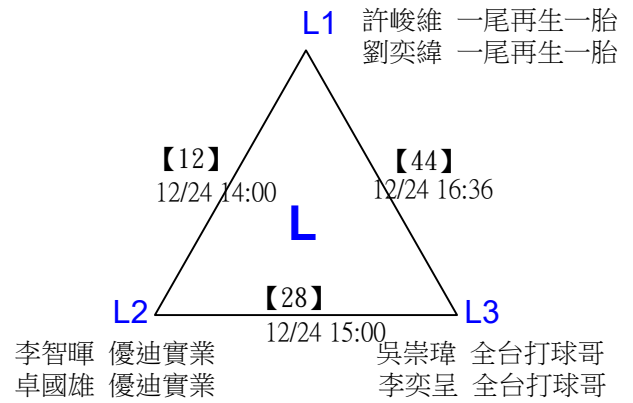
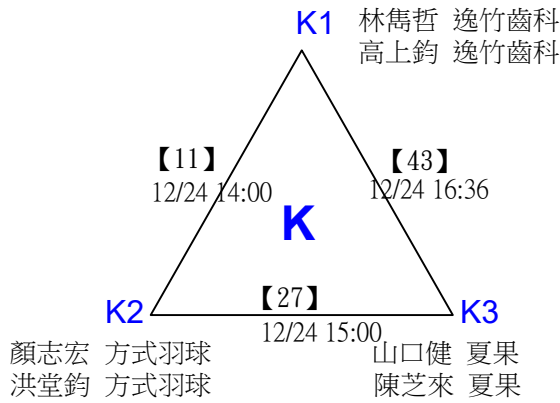
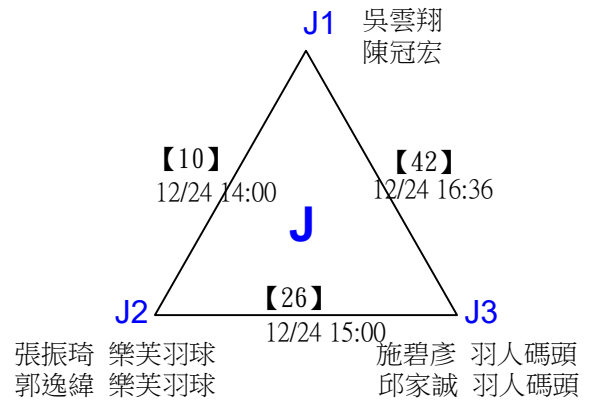
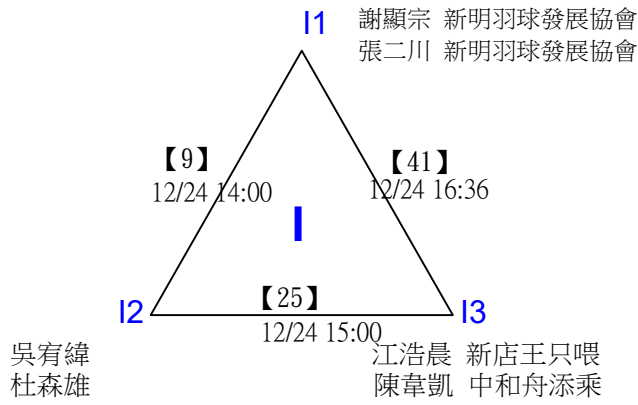

2022第三屆Yonex一線入魂全國羽球錦標賽

取4名

勇往直前組(合計70歲(含)以上)男雙

三角取一，四角取二，抽籤決定位置。

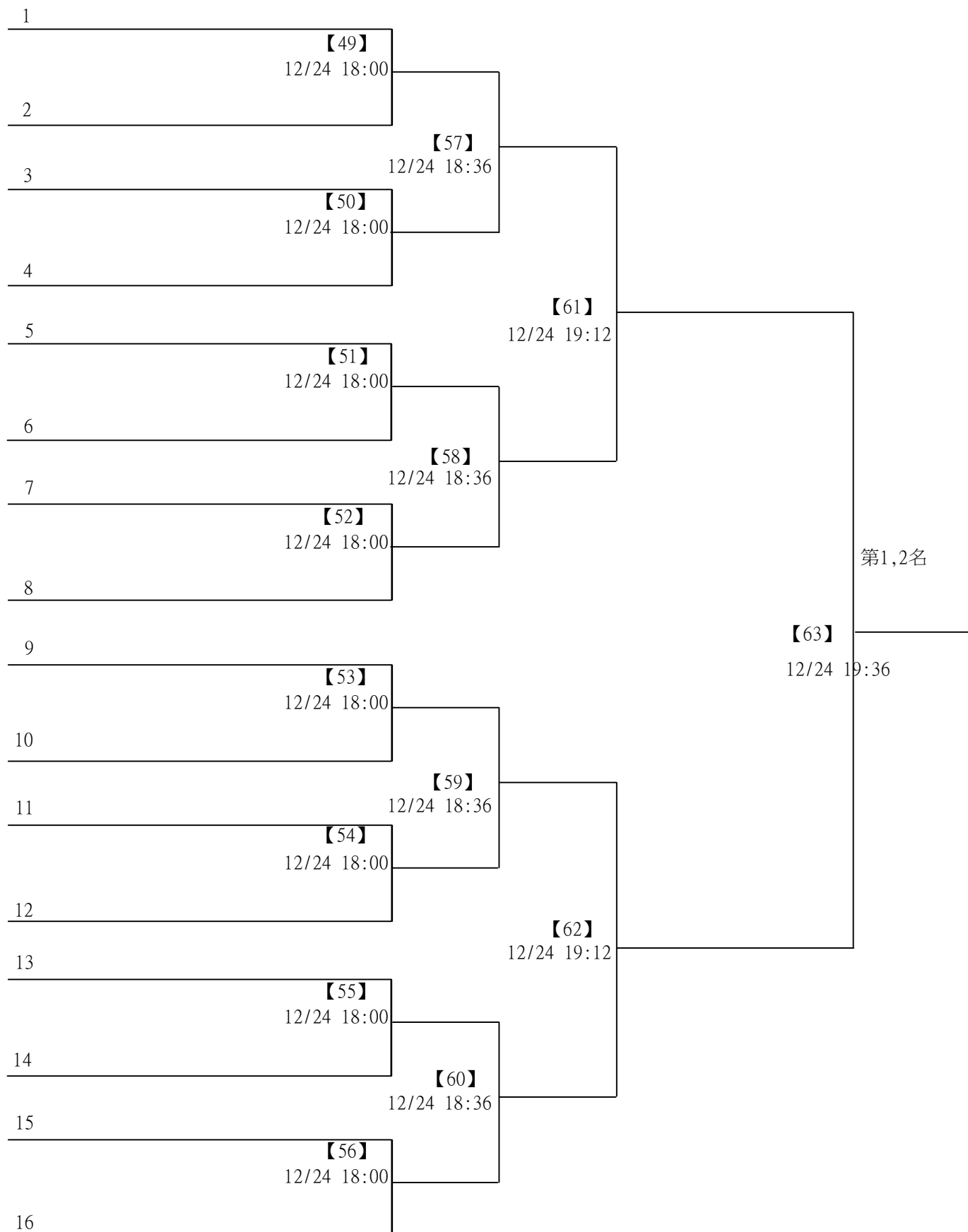

2022第三屆Yonex一線入魂全國羽球錦標賽

取4名

勇往直前組(合計70歲(含)以上)混雙 共46籤

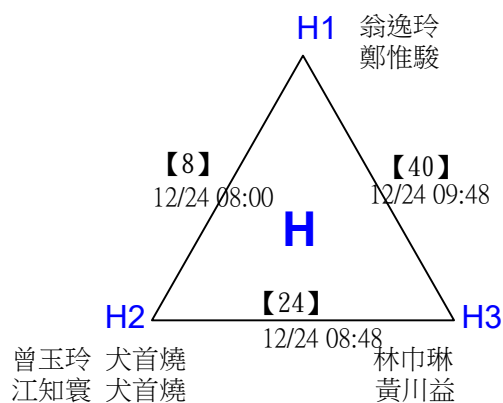
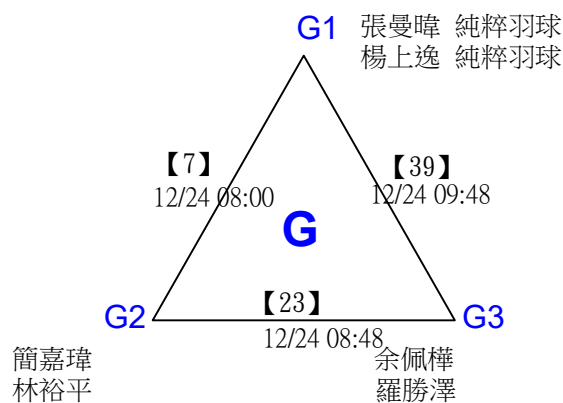
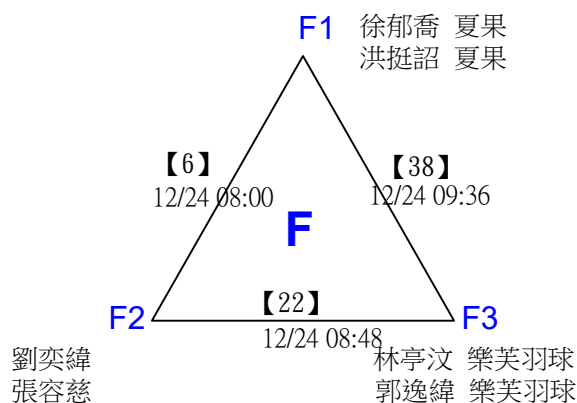
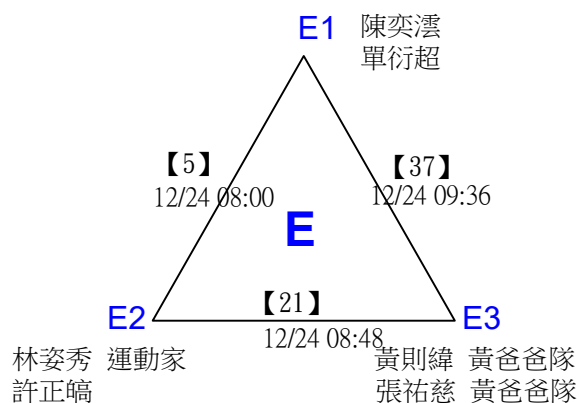
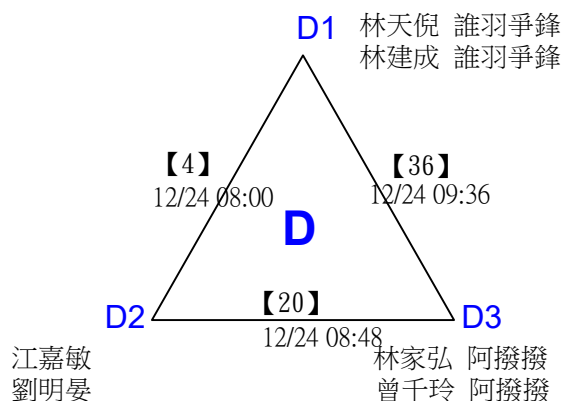
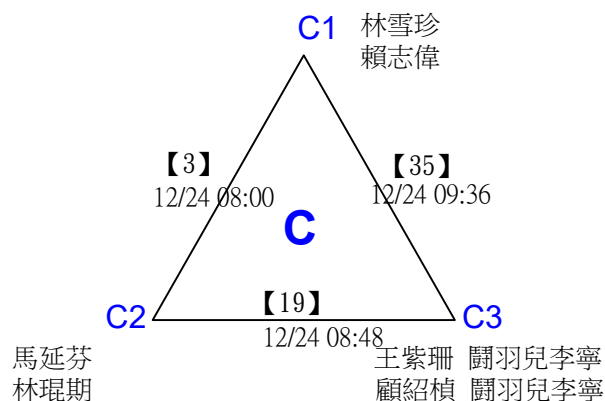
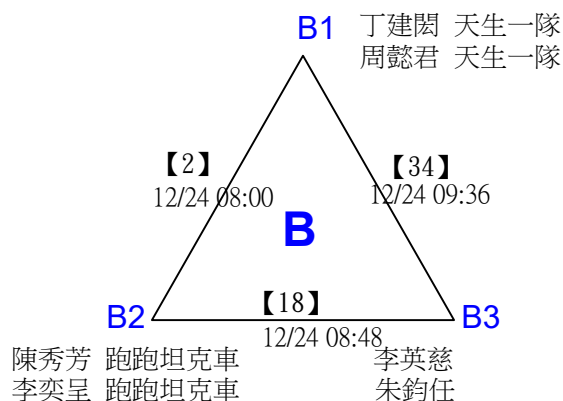
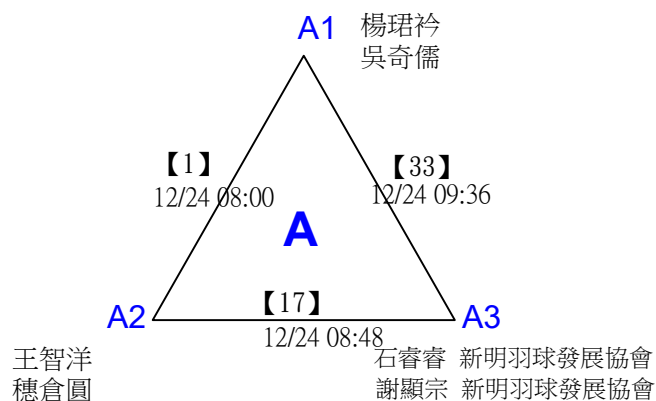

2022第三屆Yonex一線入魂全國羽球錦標賽

取4名

勇往直前組(合計70歲(含)以上)混雙 共46籤

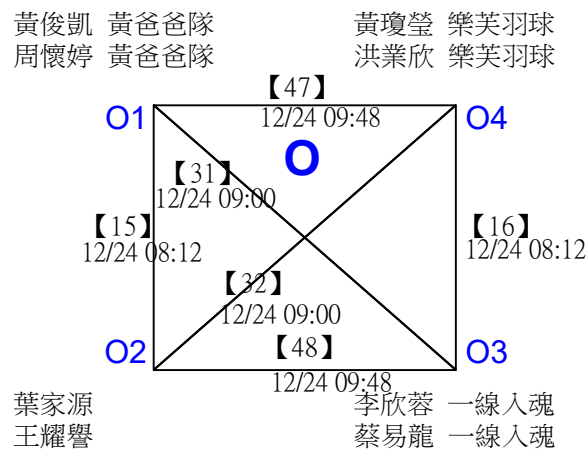
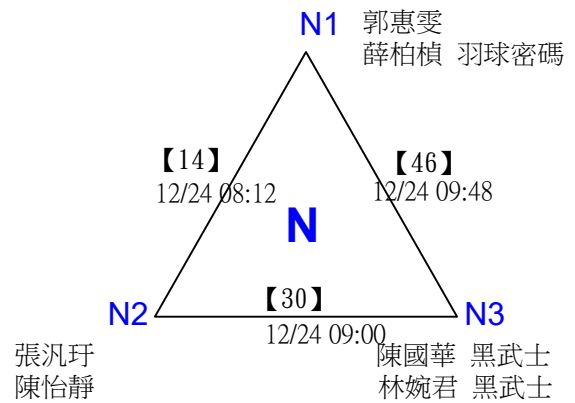
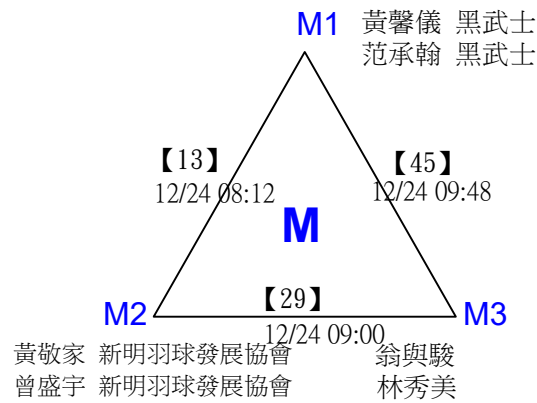
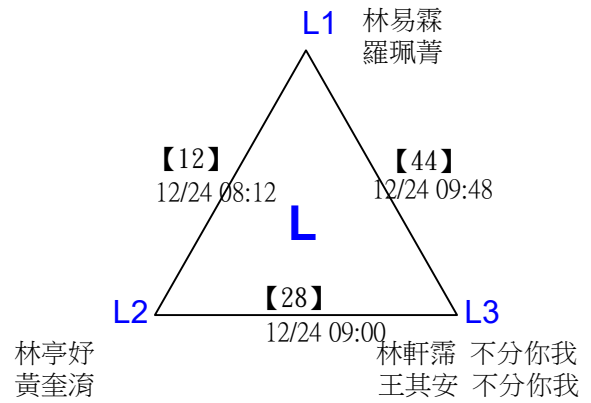
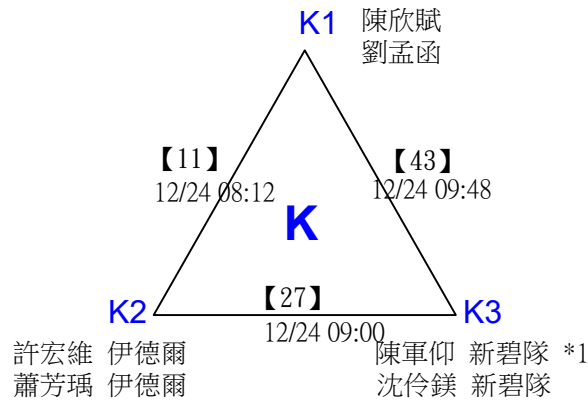
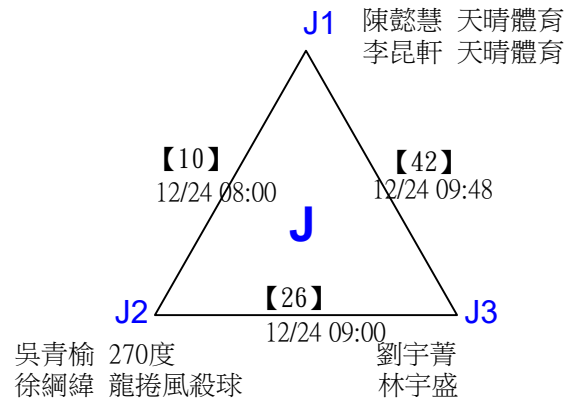
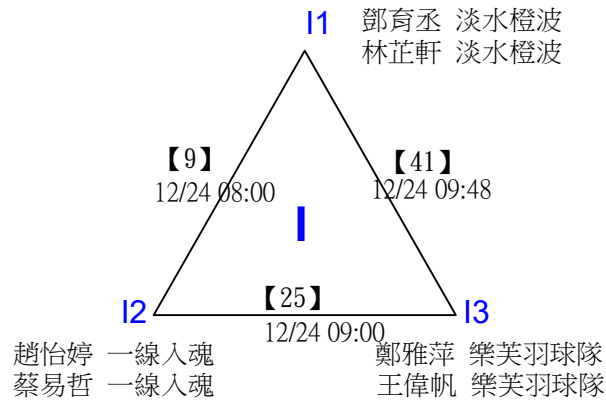

2022第三屆Yonex一線入魂全國羽球錦標賽

取4名

勇往直前組(合計70歲(含)以上)混雙

三角取一，四角取二，抽籤決定位置。

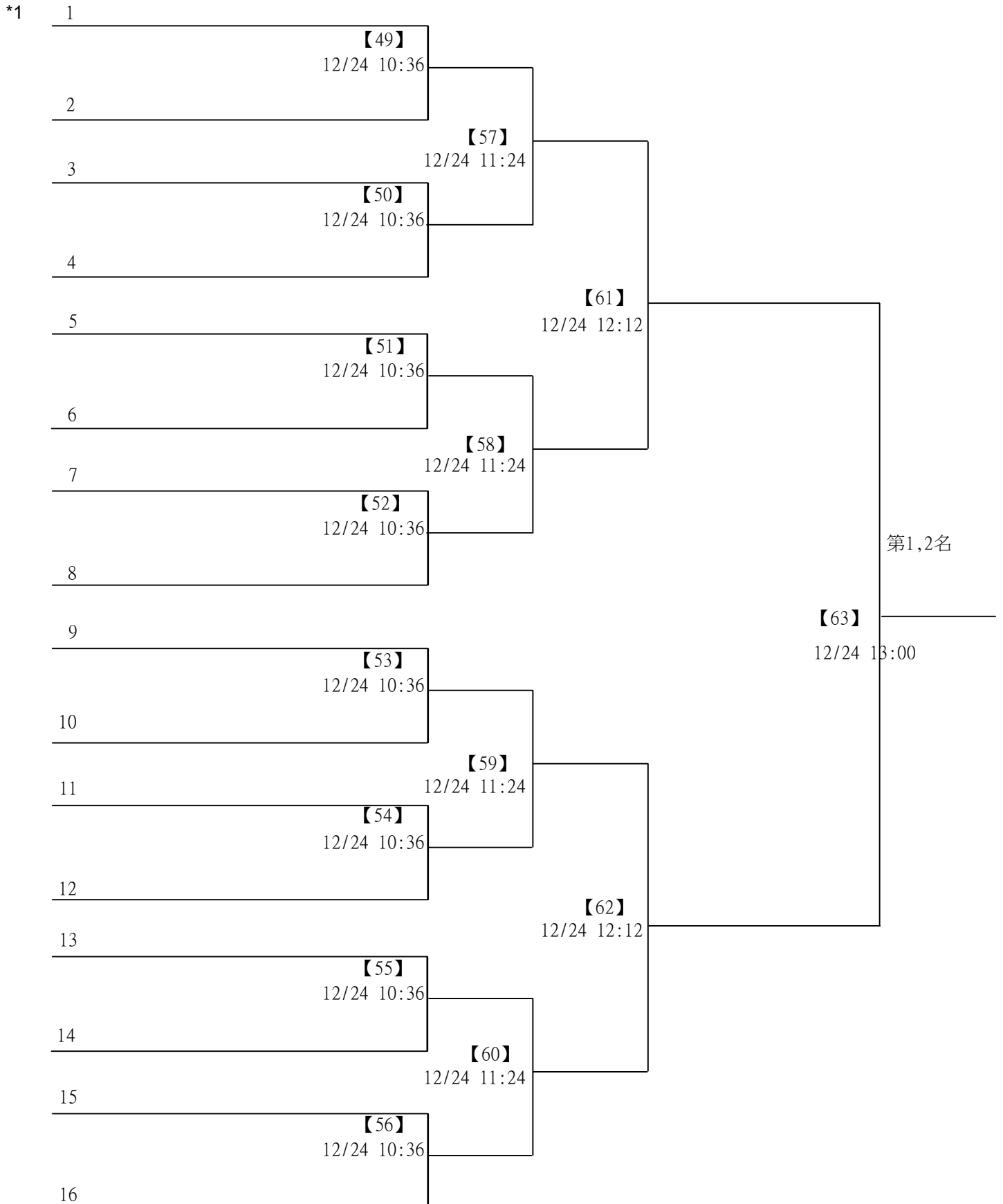

2022第三屆Yonex一線入魂全國羽球錦標賽

取4名

自以為年輕組(合計80(含)歲以上女雙 共16籤)

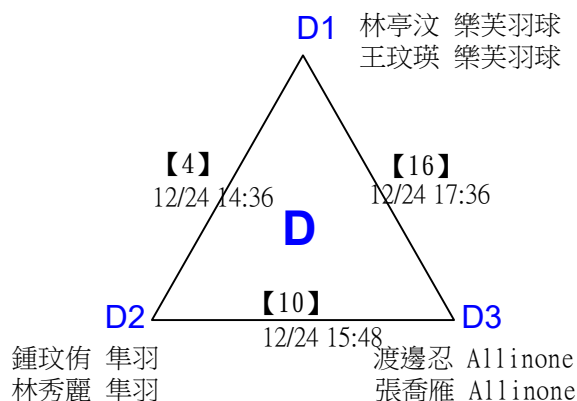
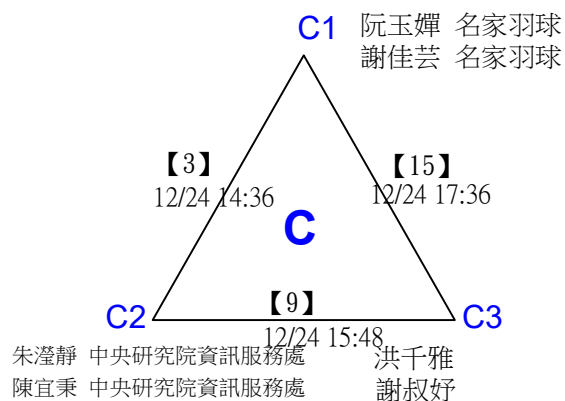
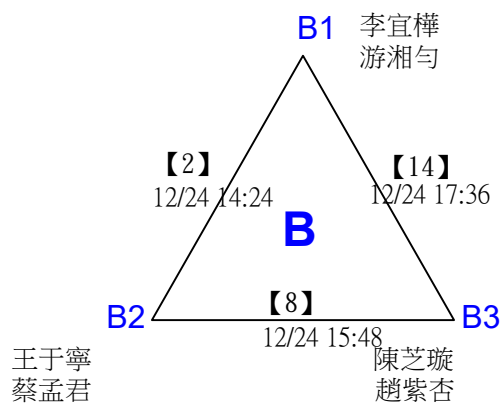
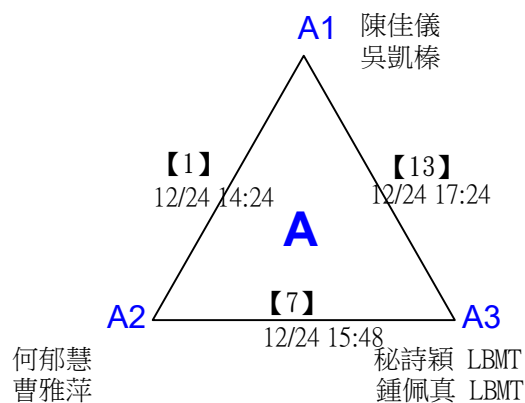

羅依琦 啤酒咖啡 中川珠美 Allinone
林佩怡 啤酒咖啡 綾田弘乃 Allinone

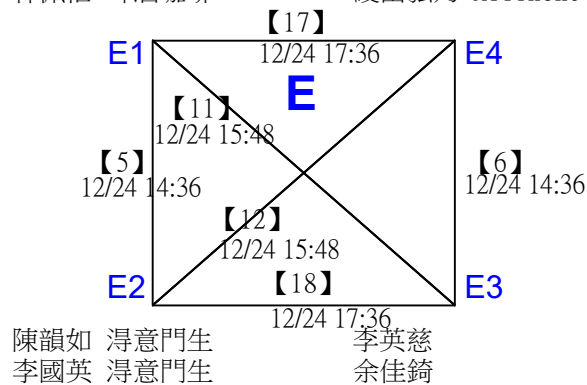

2022第三屆Yonex一線入魂全國羽球錦標賽

取4名

自以為年輕組(合計80(含)歲以上)女雙

三角取一，四角取二，抽籤決定位置。

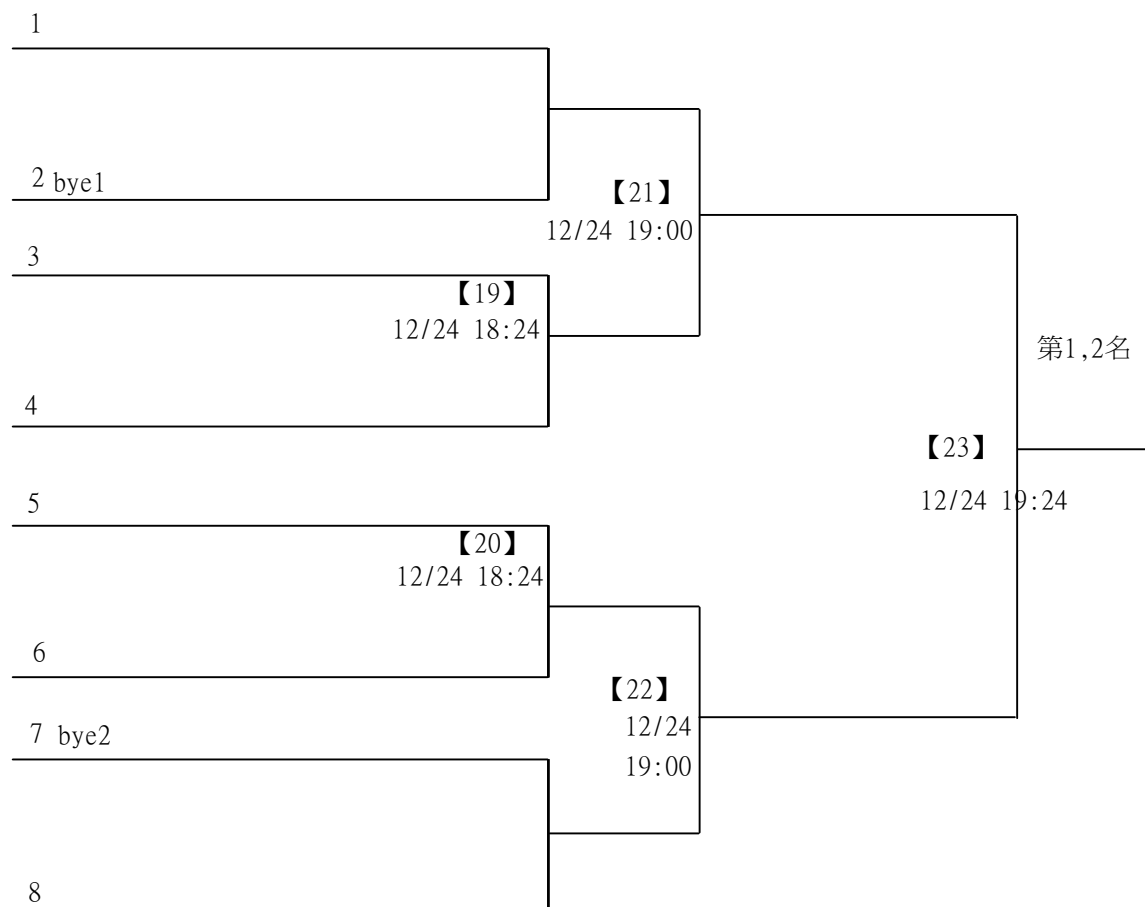

2022第三屆Yonex一線入魂全國羽球錦標賽

取4名

自以為年輕組(合計80(含)歲以上男雙 共47籤)

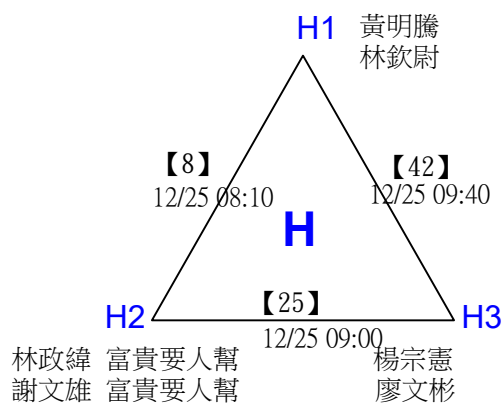
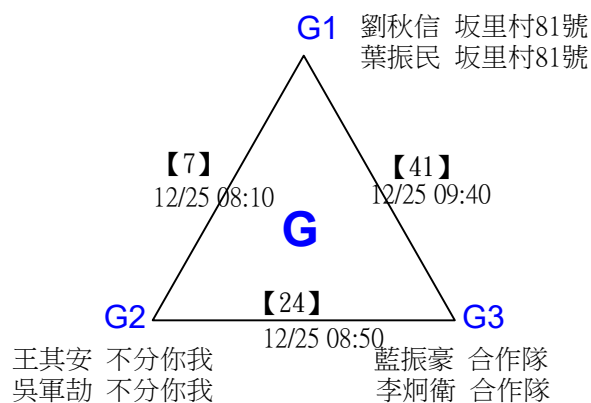
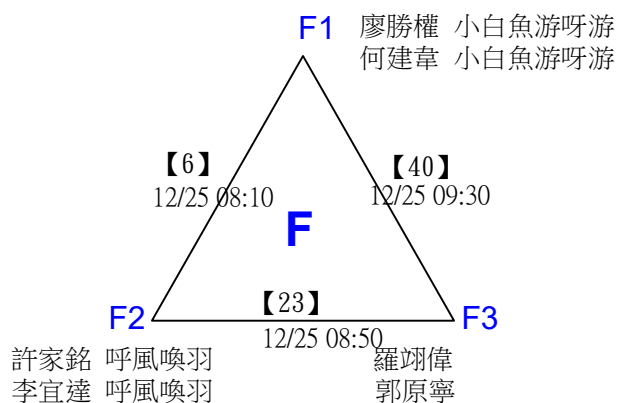
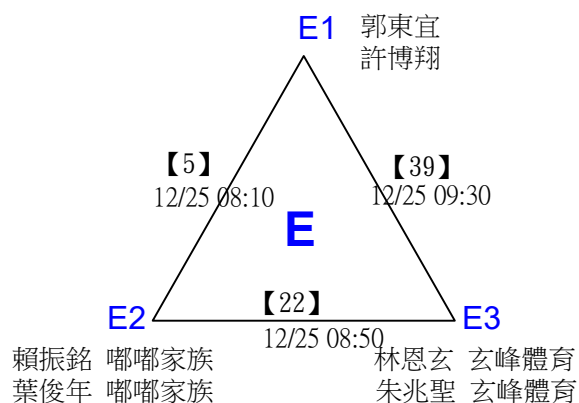
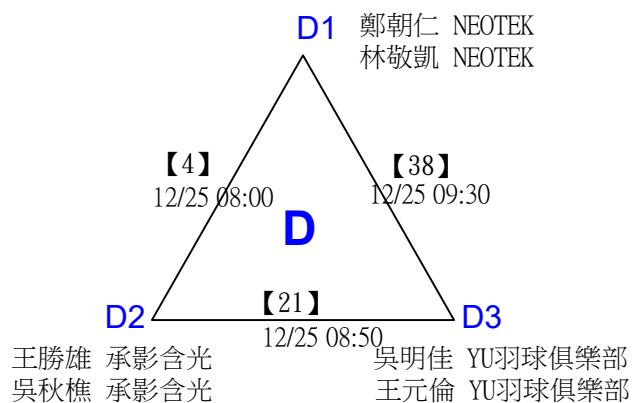
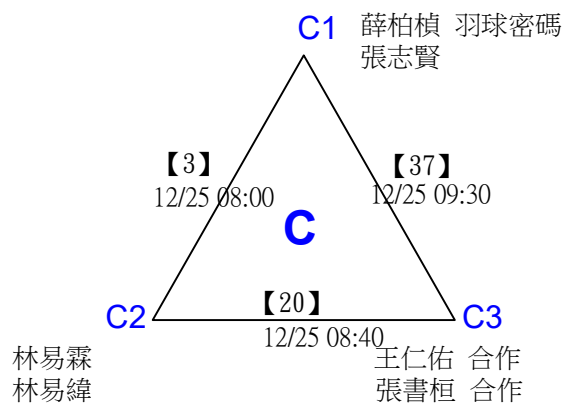
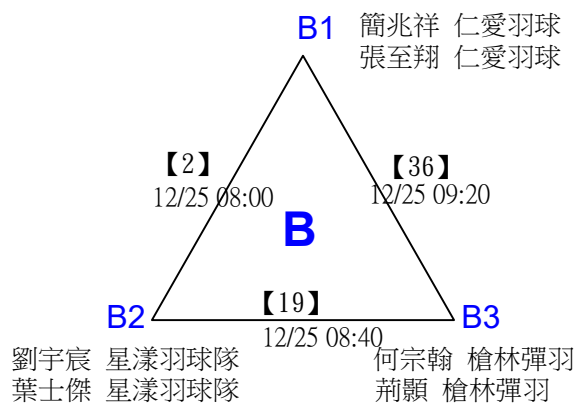
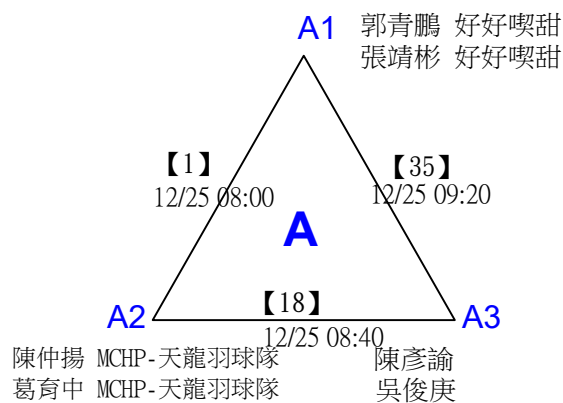

2022第三屆Yonex一線入魂全國羽球錦標賽

取4名

自以為年輕組(合計80(含)歲以上男雙 共47籤)

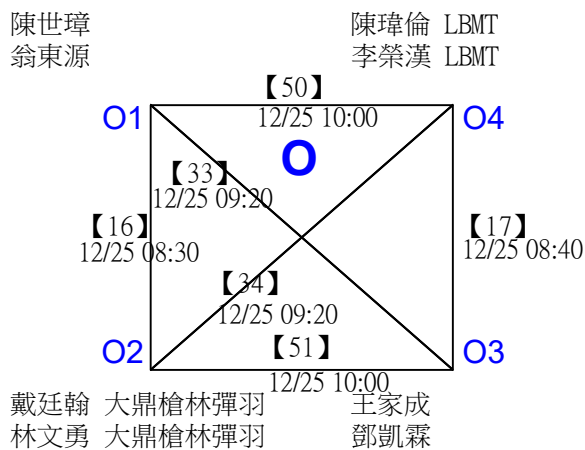
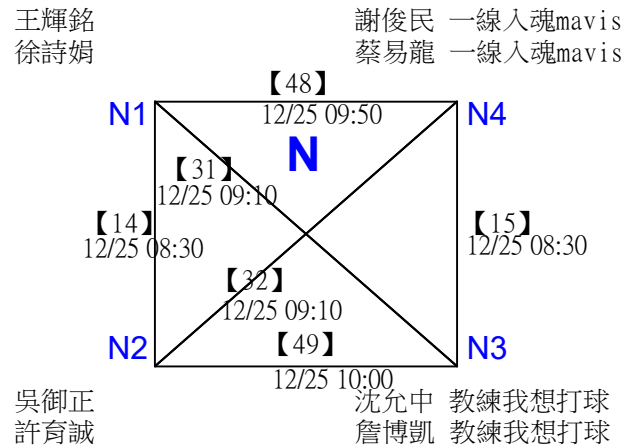
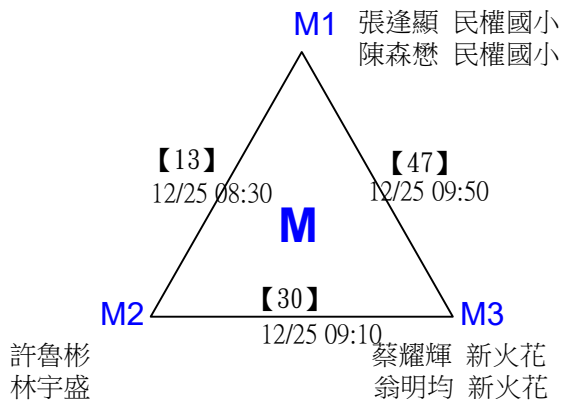
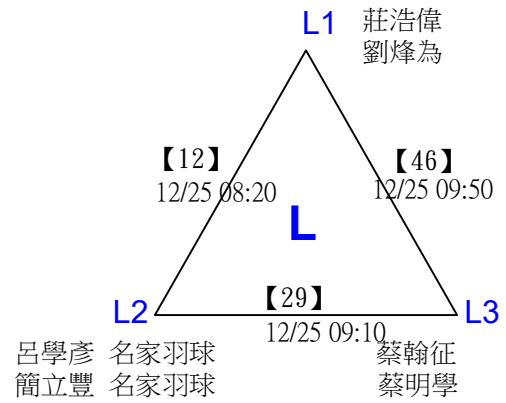
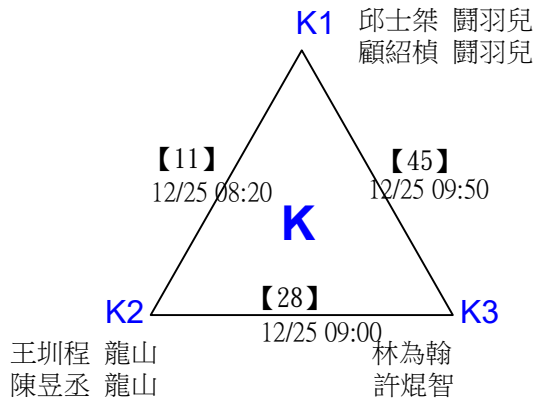
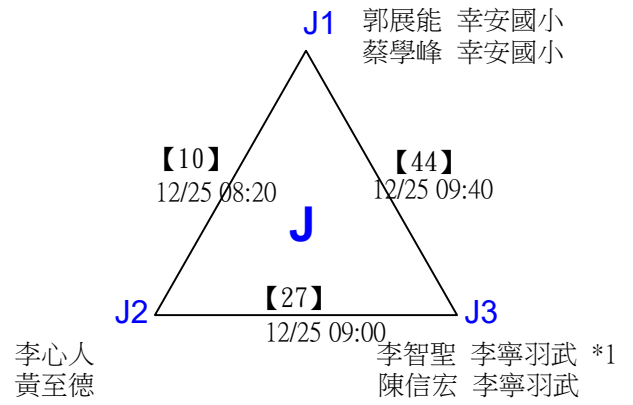
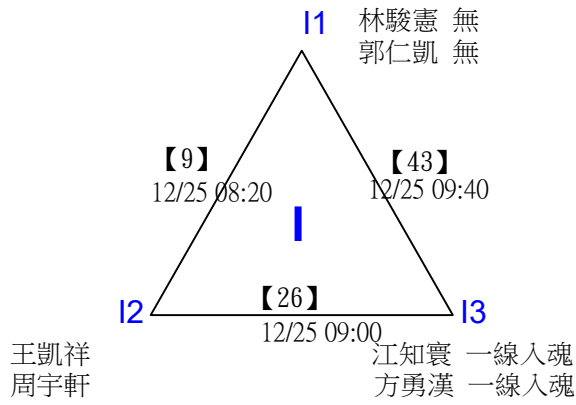

2022第三屆Yonex一線入魂全國羽球錦標賽

取4名

自以為年輕組(合計80(含)歲以上)男雙

三角取一，四角取二，抽籤決定位置。

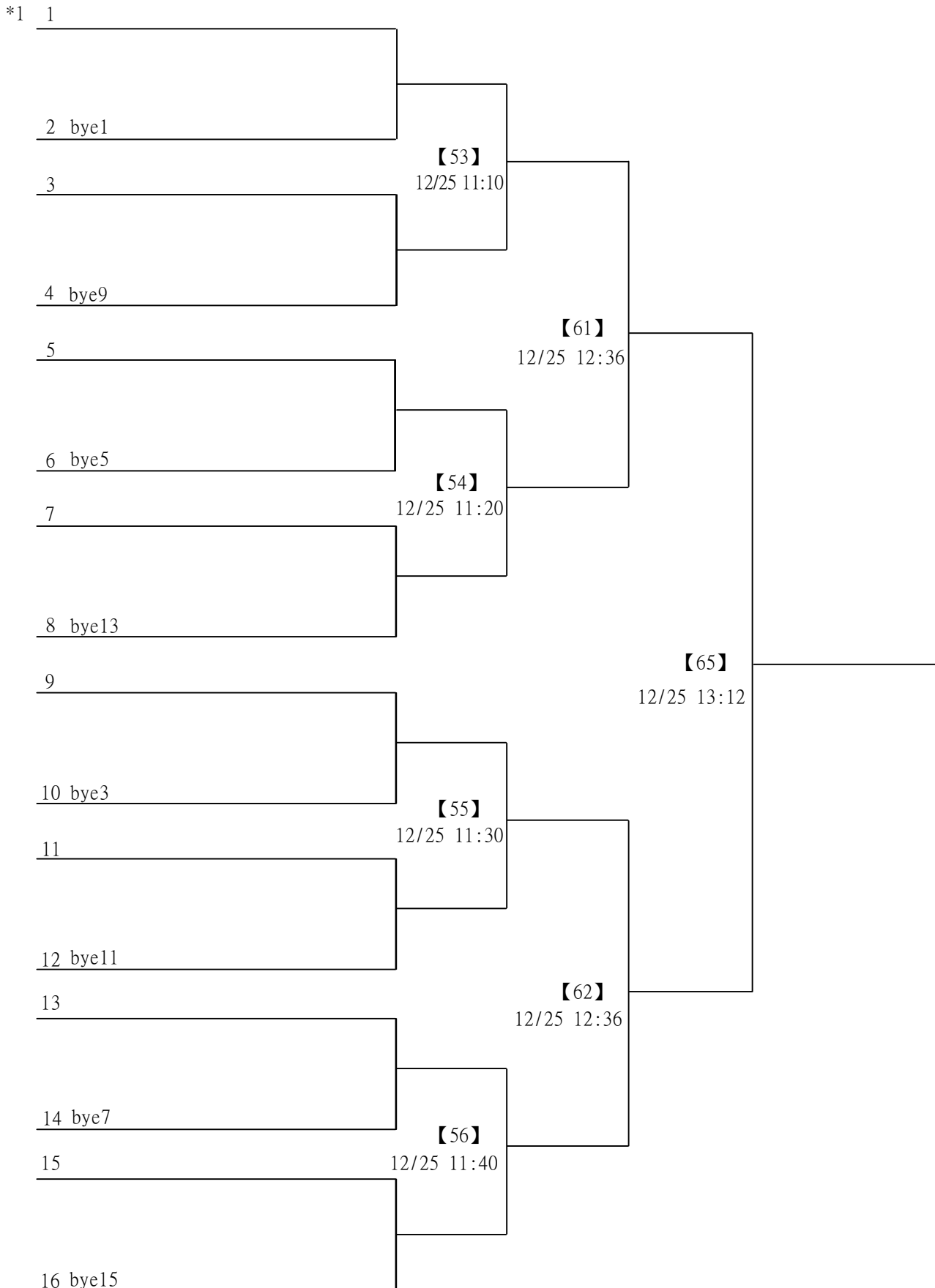

2022第三屆Yonex一線入魂全國羽球錦標賽

取4名

自以為年輕組(合計80(含)歲以上)男雙

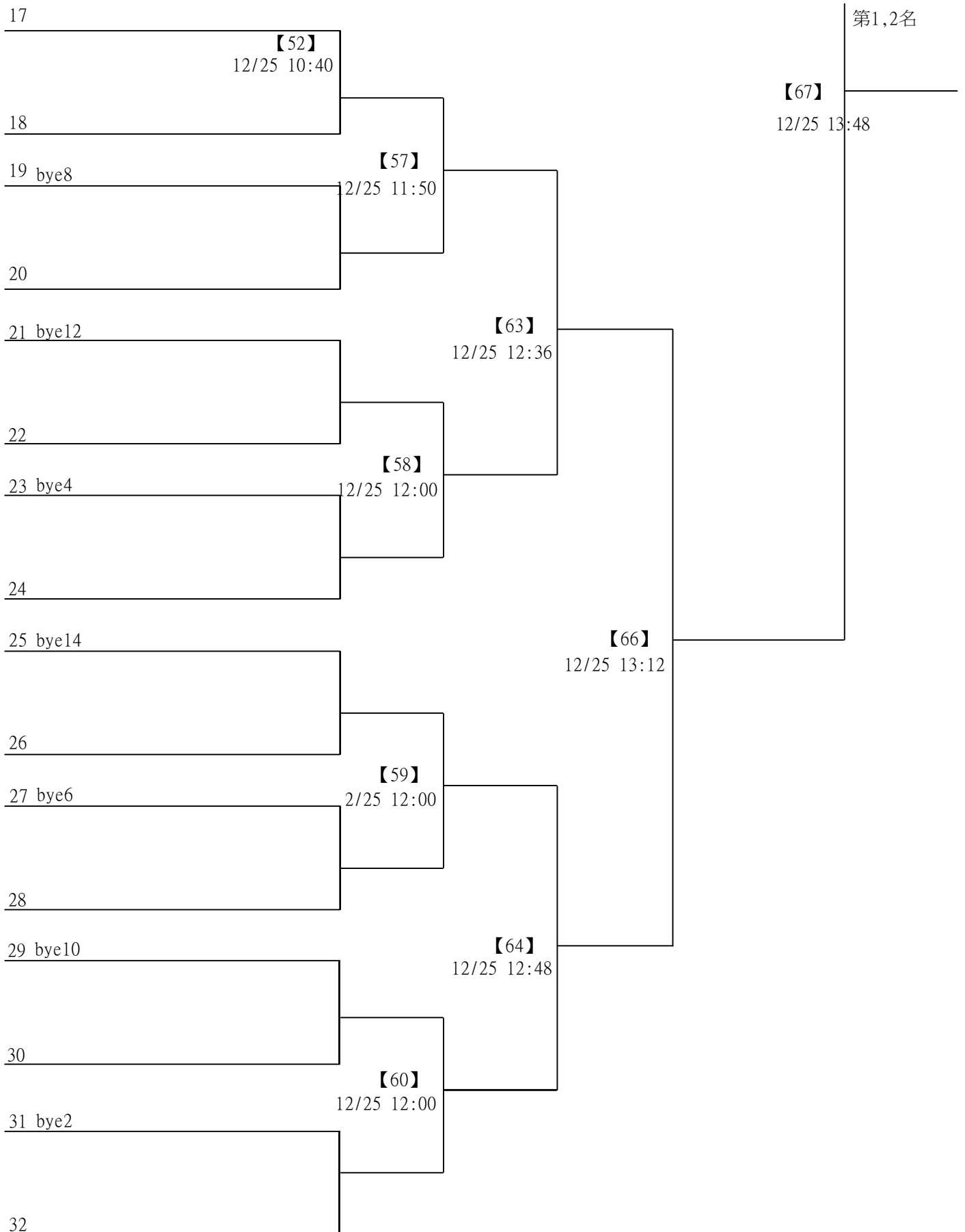

2022第三屆Yonex一線入魂全國羽球錦標賽

取4名

自以為年輕組(合計80(含)歲以上混雙 共35籤)

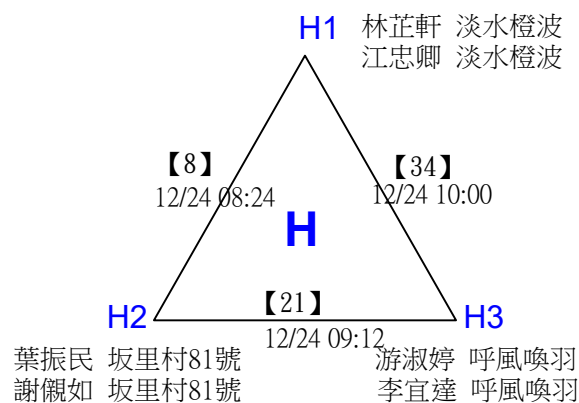
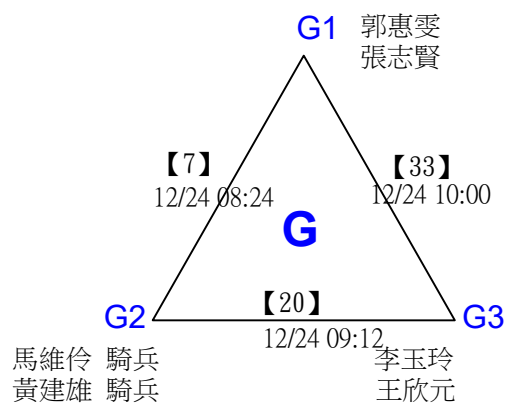
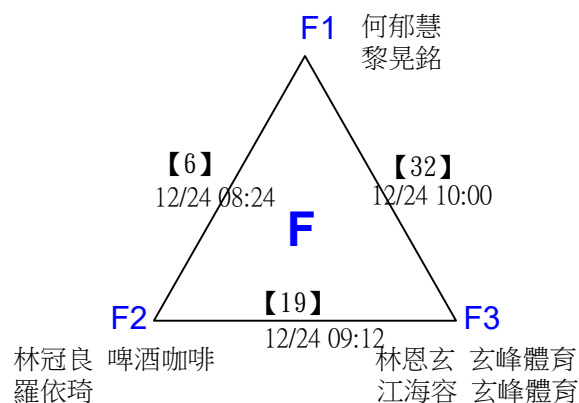
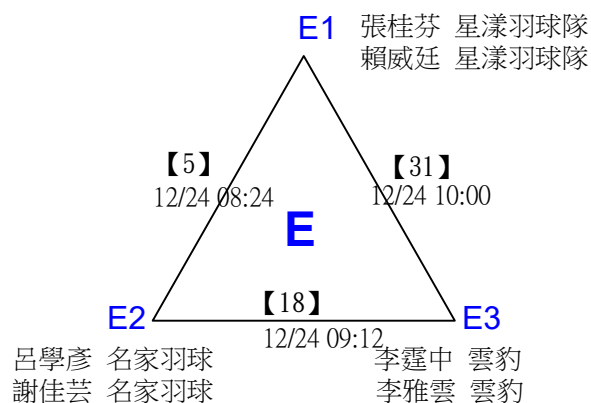
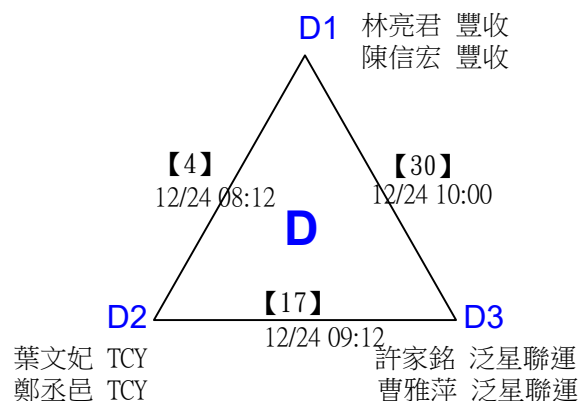
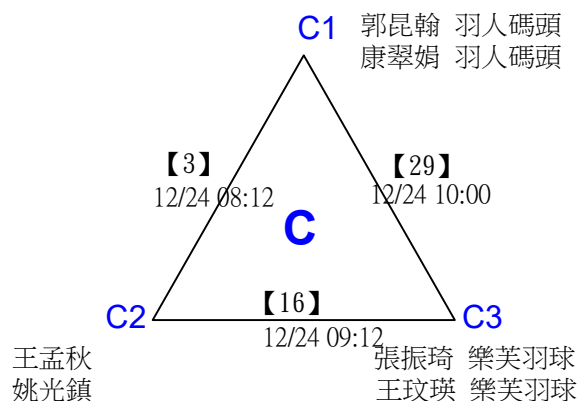
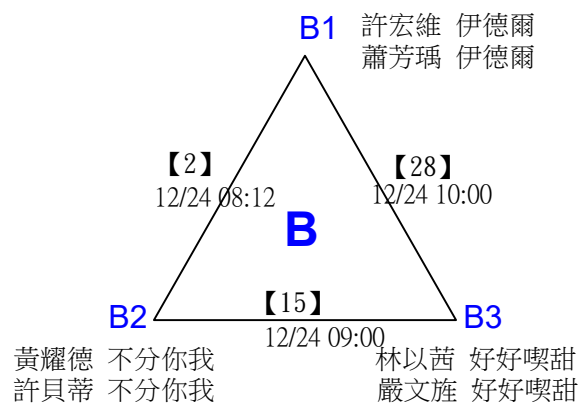
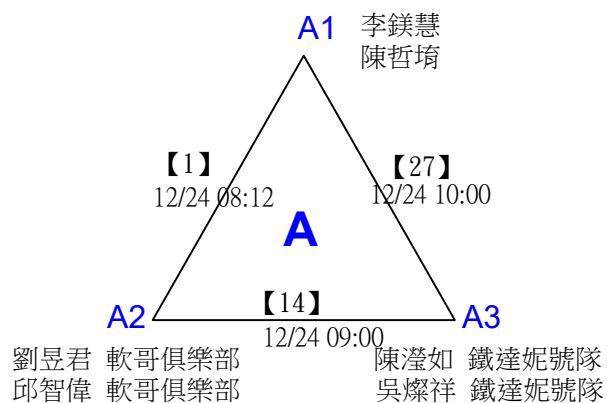

2022第三屆Yonex一線入魂全國羽球錦標賽

取4名

自以為年輕組(合計80(含)歲以上混雙 共35籤)

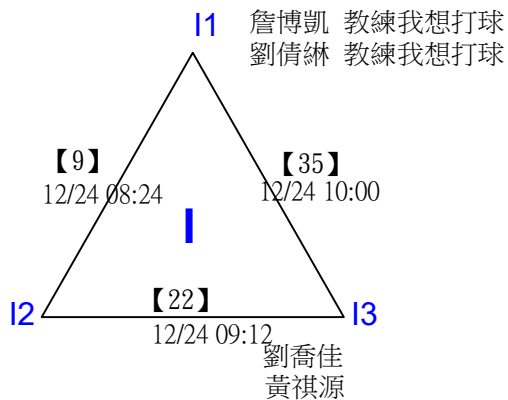

戴立成
張維綦

詹博凱 教練我想打球
劉倩琳 教練我想打球

劉喬佳
黃祺源

周潔如 台澎金馬
謝承昇 台澎金馬

陳國華 黑武士
李冬峰 黑武士

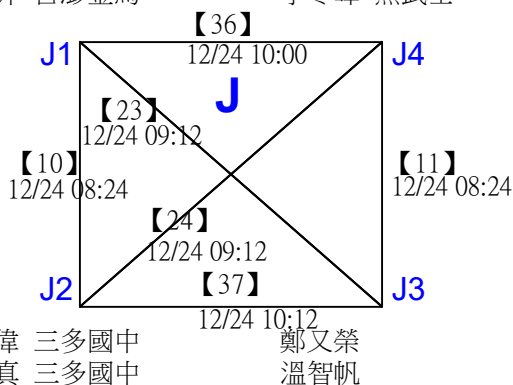

吳源偉 三多國中
吳月真 三多國中

鄭又榮
溫智帆

張至翔 仁愛羽球
陳品叡 仁愛羽球

林宗瀚 SaUNaNa
李彥綦 SaUNaNa

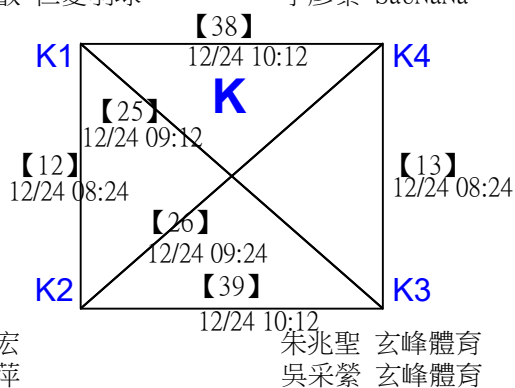

陳建宏
林雅萍

朱兆聖 玄峰體育
吳采綦 玄峰體育

2022第三屆Yonex一線入魂全國羽球錦標賽

取4名

自以為年輕組(合計80(含)歲以上)混雙

三角取一，四角取二，抽籤決定位置。

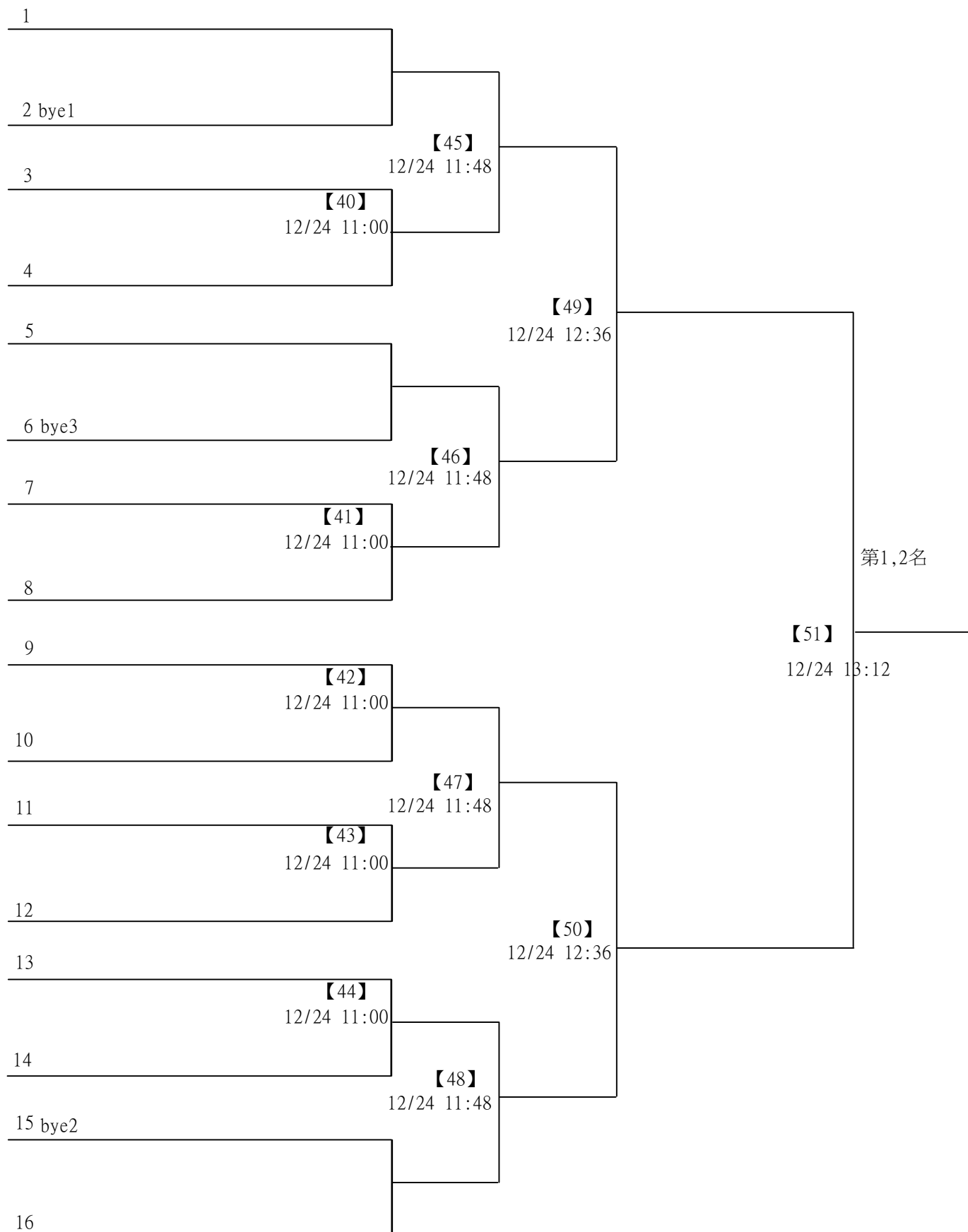

2022第三屆Yonex一線入魂全國羽球錦標賽

取4名

老當益壯組(合計90(含)歲以上)女雙 共10籤

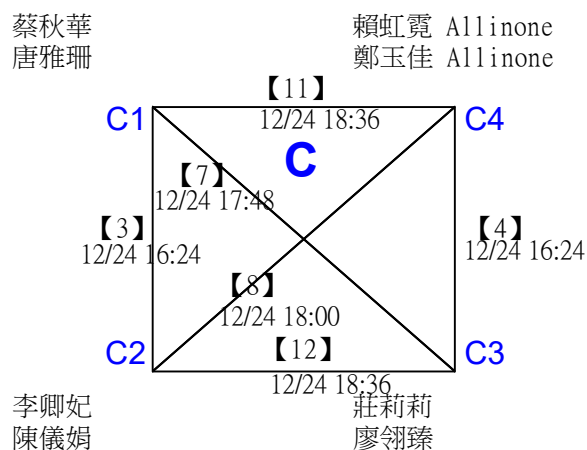
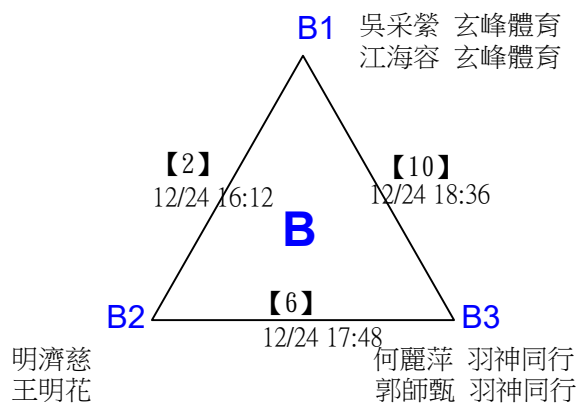
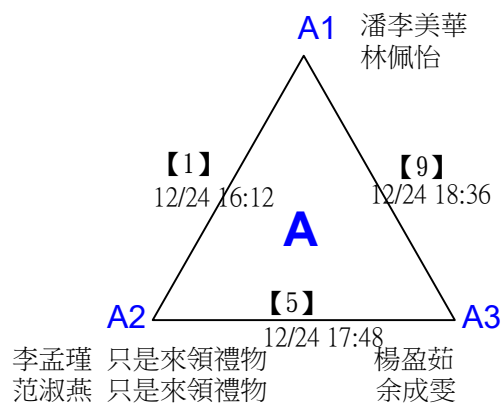

2022第三屆Yonex一線入魂全國羽球錦標賽

老當益壯組(合計90(含)歲以上)女雙

取4名

三角取一，四角取二，抽籤決定位置。

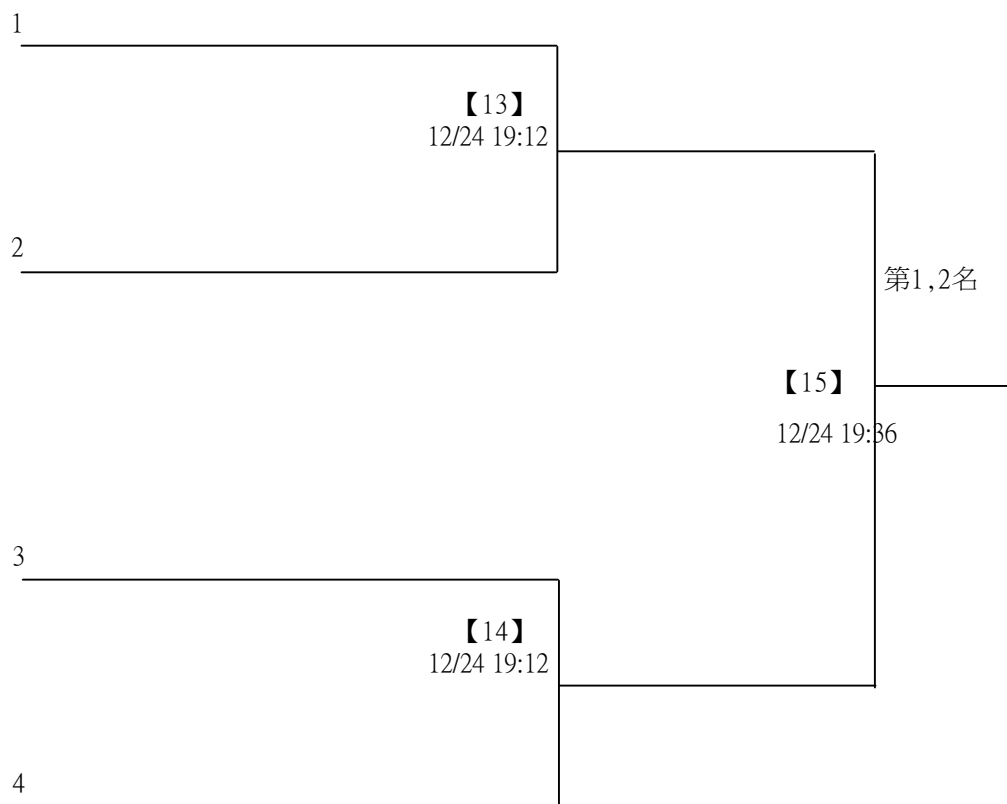

2022第三屆Yonex一線入魂全國羽球錦標賽

取4名

老當益壯組(合計90(含)歲以上)男雙 共26籤

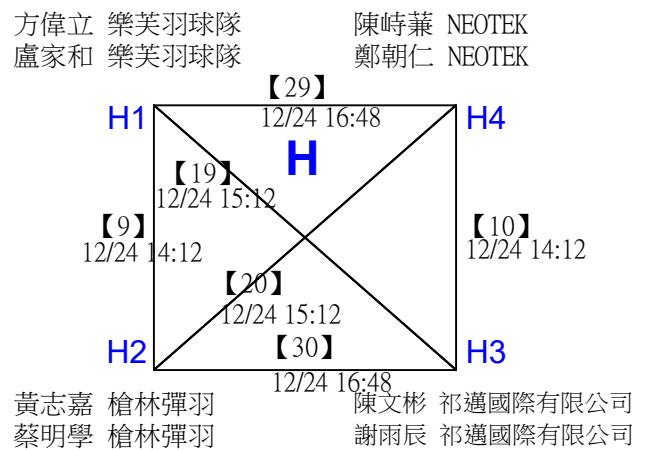
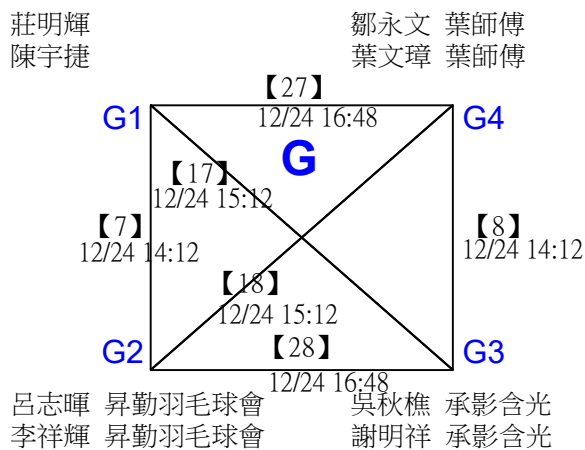
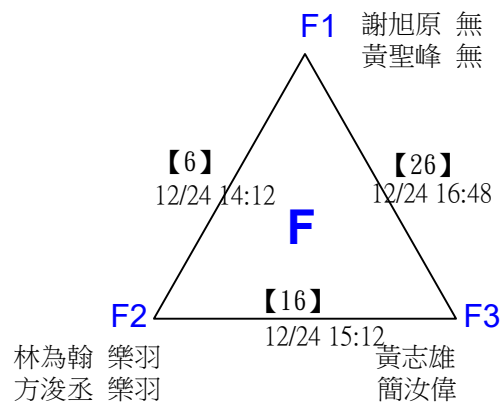
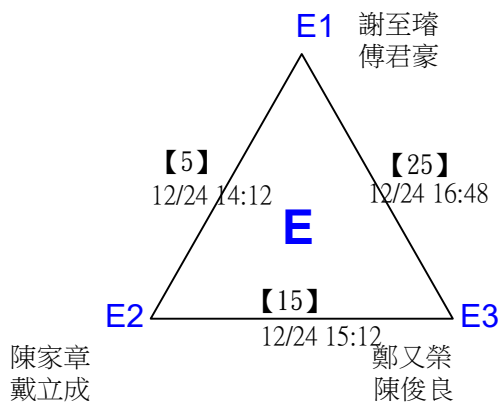
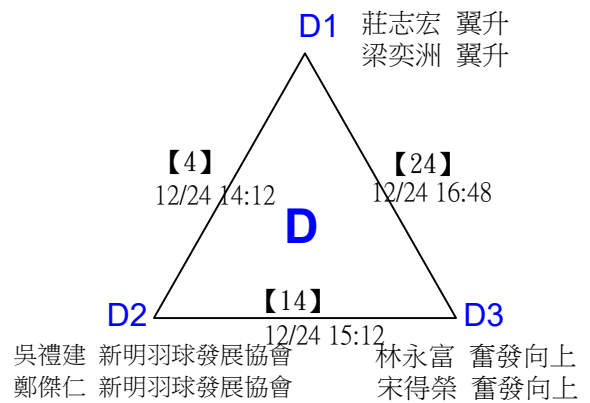
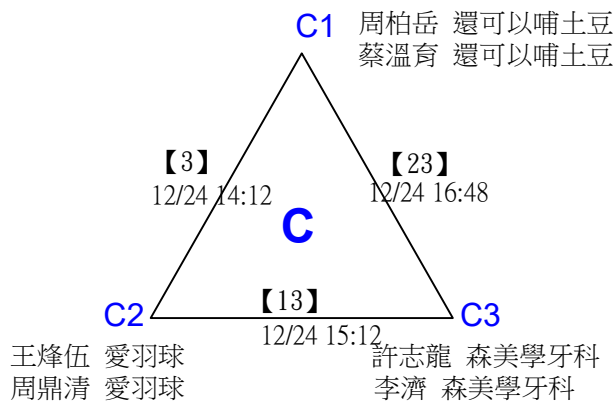
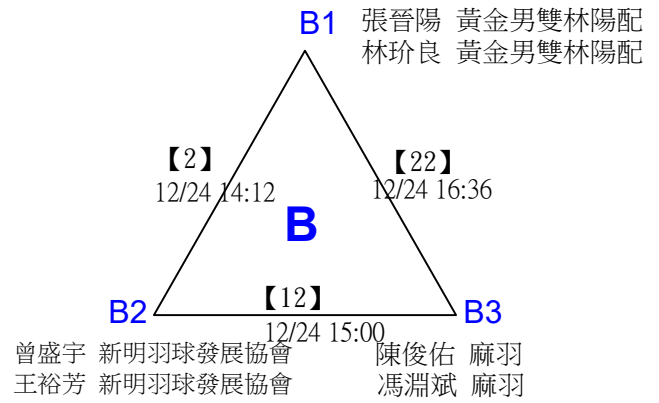
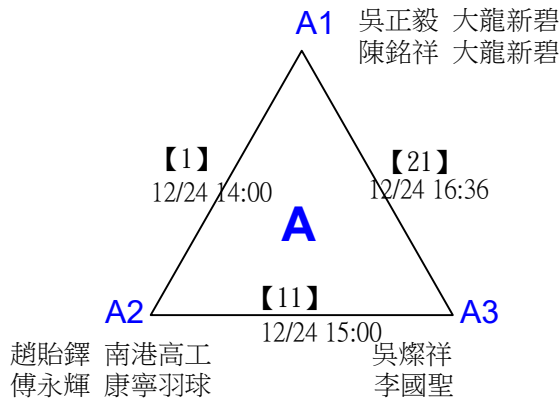

2022第三屆Yonex一線入魂全國羽球錦標賽

取4名

老當益壯組(合計90(含)歲以上)男雙

三角取一，四角取二，抽籤決定位置。

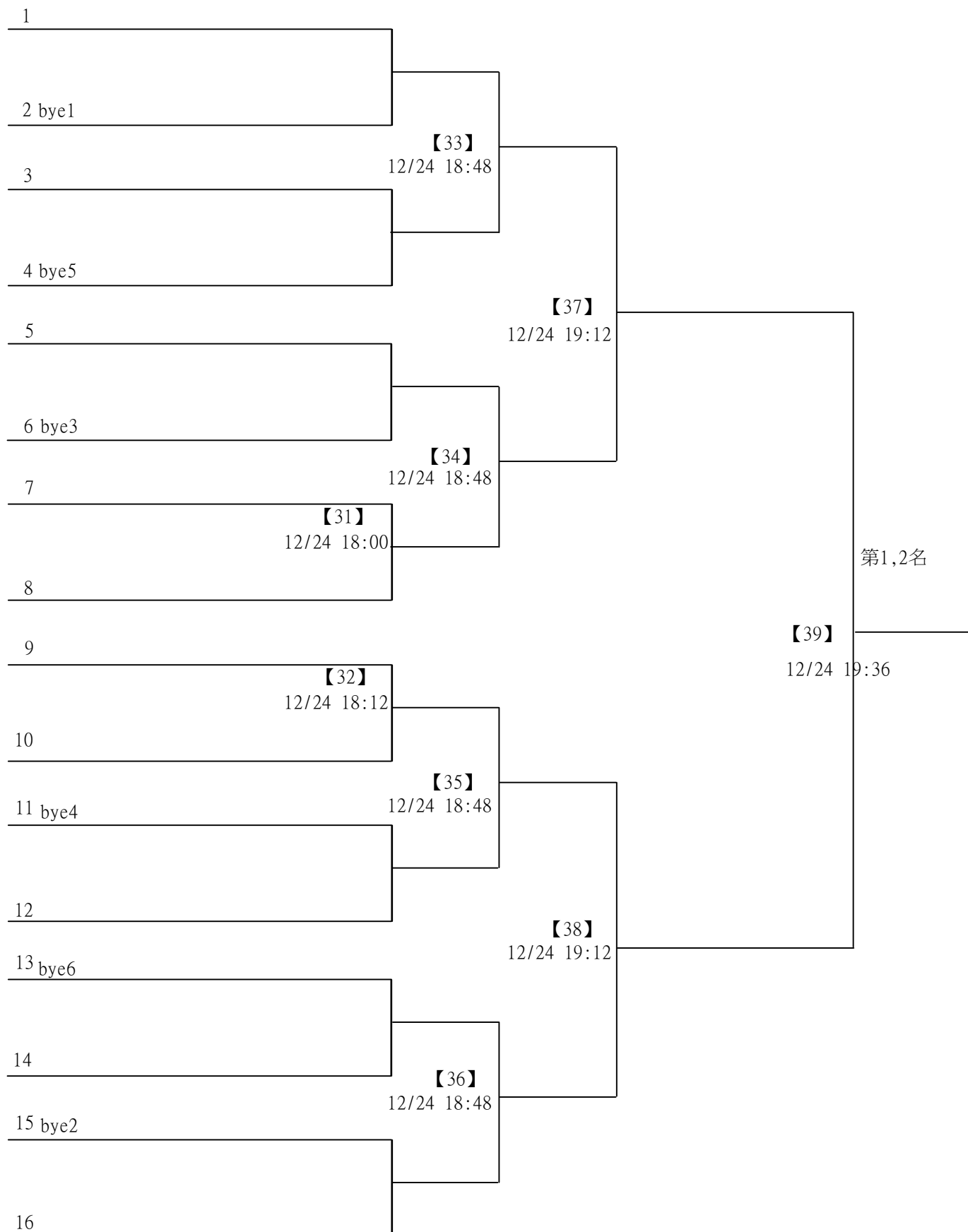

2022第三屆Yonex一線入魂全國羽球錦標賽

取4名

老當益壯組(合計90(含)歲以上)混雙 共16籤

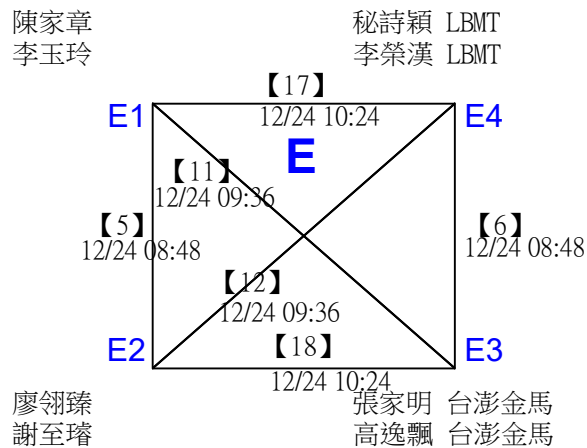
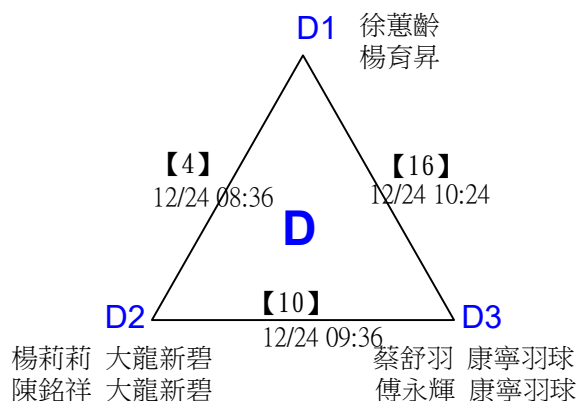
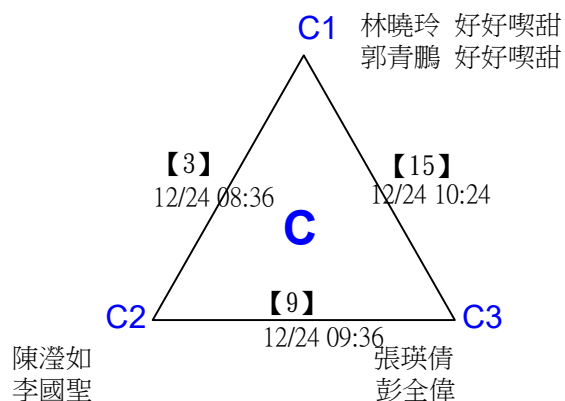
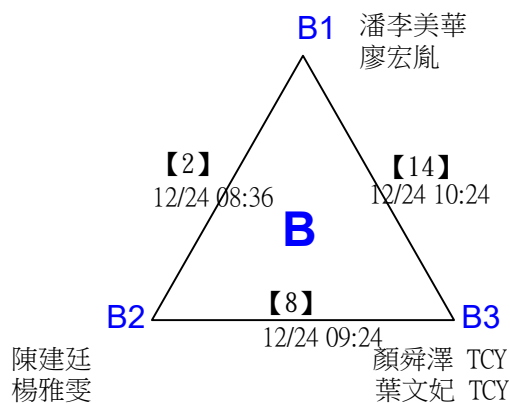
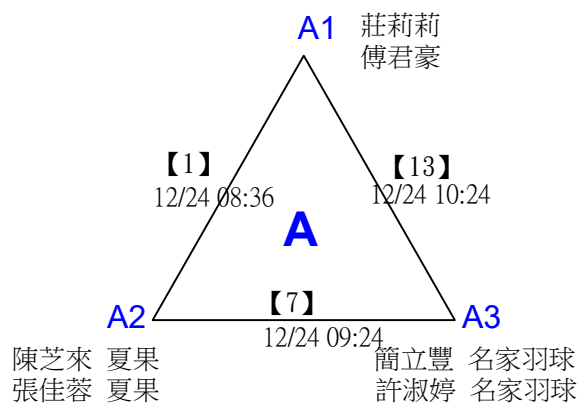

2022第三屆Yonex一線入魂全國羽球錦標賽

取4名

老當益壯組(合計90(含)歲以上)混雙

三角取一，四角取二，抽籤決定位置。

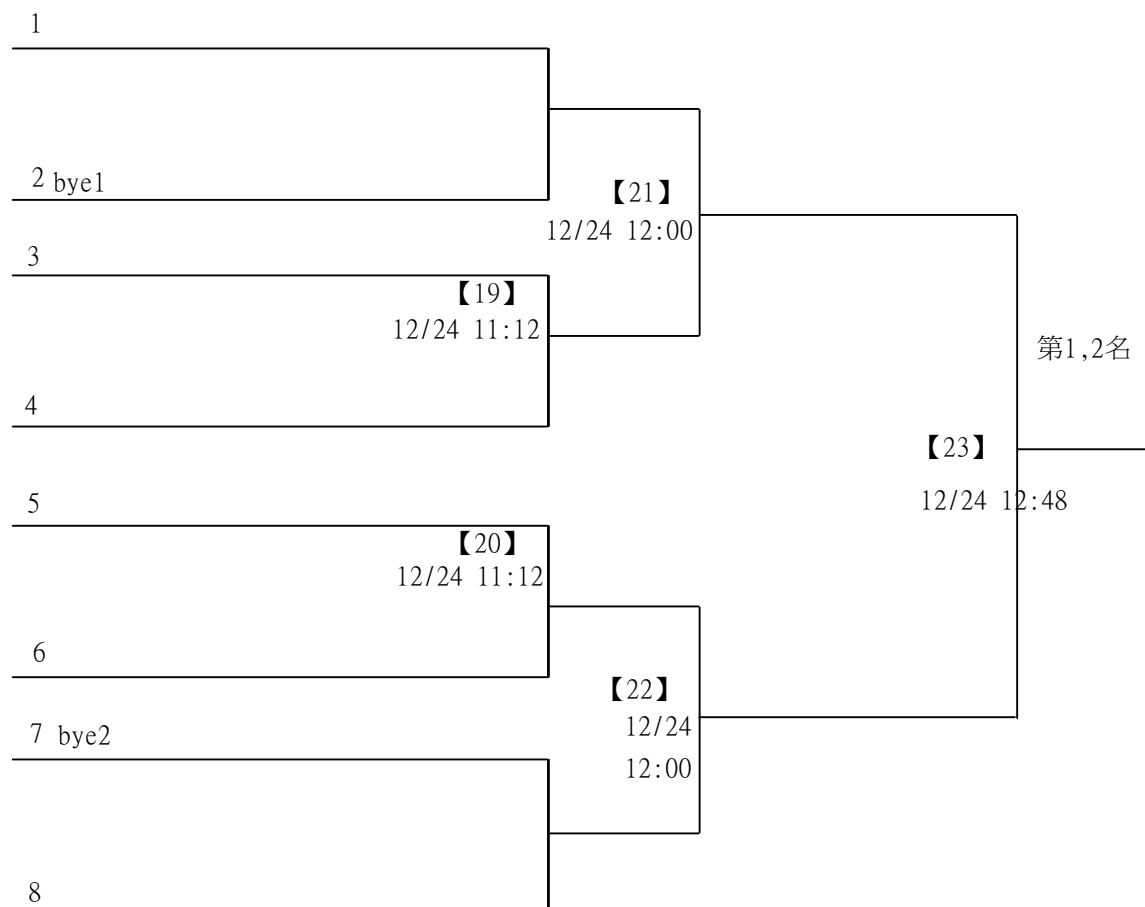

2022第三屆Yonex一線入魂全國羽球錦標賽

取2名

我還可以組(合計100(含)歲以上)女雙 共8籤

簡慧宜 女力B
楊莉莉 女力B

謝觀如
陳碧嬌

吳芳鄰 名家羽球
許淑婷 名家羽球

崔可珍 17G0
萬秀妍 17G0

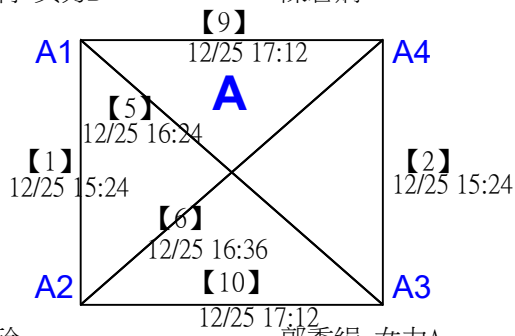

王麗玲
馬玉珠

郭秀絹 女力A
熊岳萍 女力A

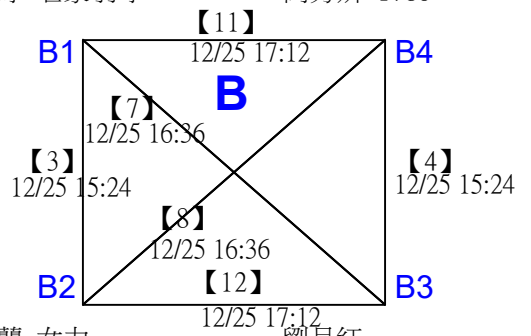

楊阿蘭 女力
沈阿月 女力

劉月紅
吳鳳珍

2022第三屆Yonex一線入魂全國羽球錦標賽

我還可以組(合計100(含)歲以上)女雙

取2名

分組取二，直接帶入。

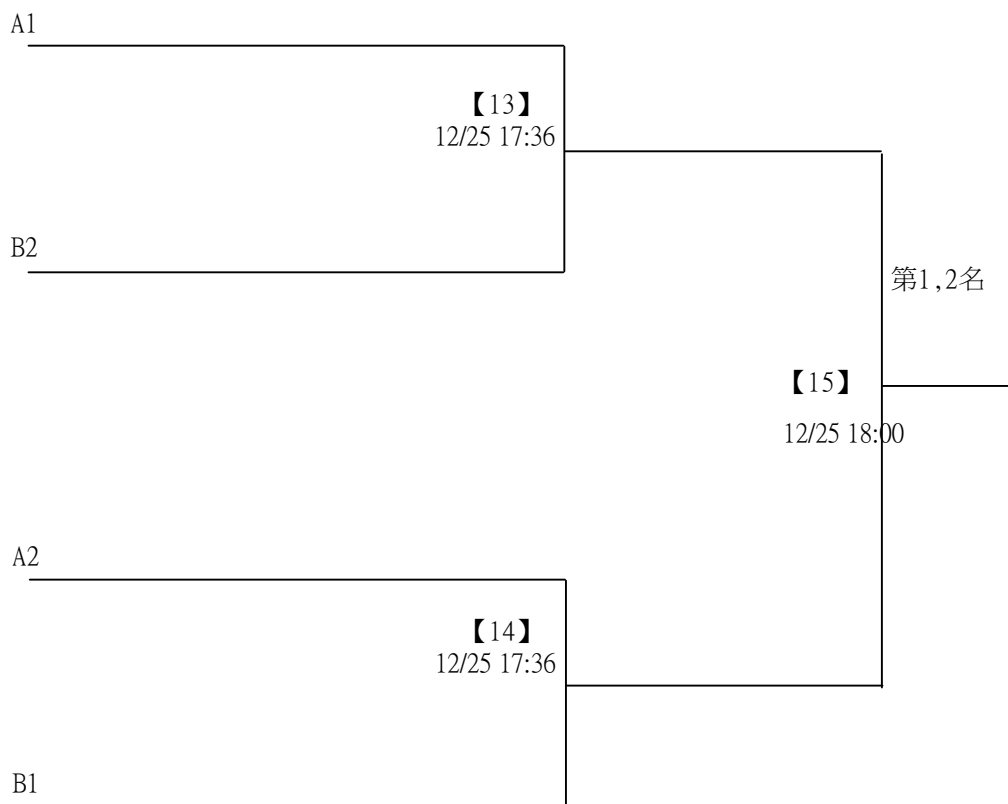

2022第三屆Yonex一線入魂全國羽球錦標賽

取4名

我還可以組(合計100(含)歲以上)男雙 共12籤

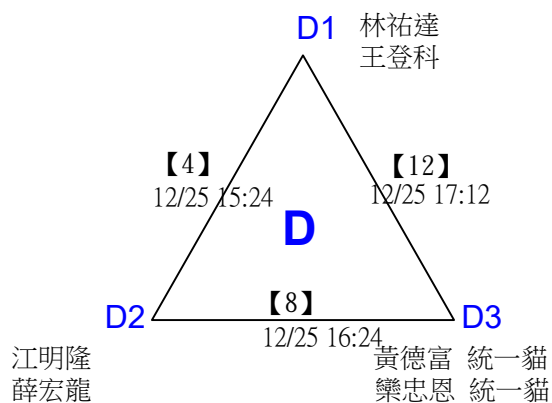
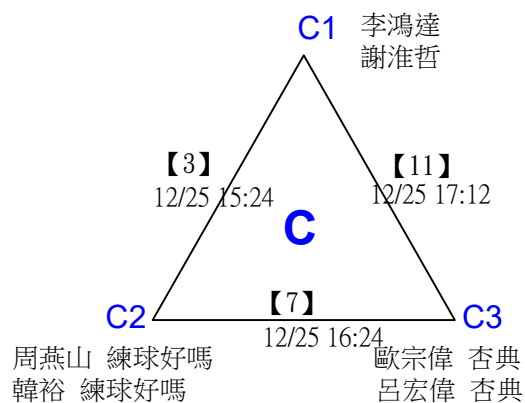
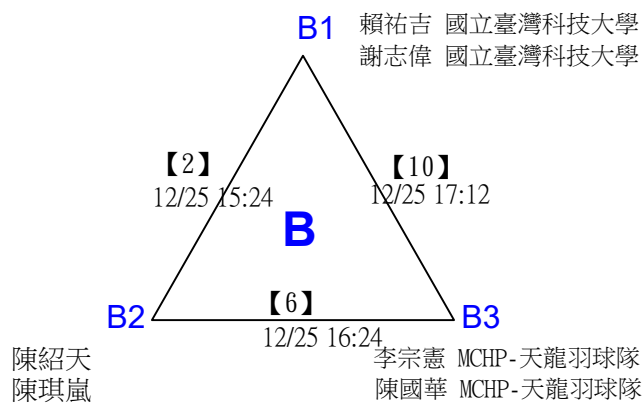
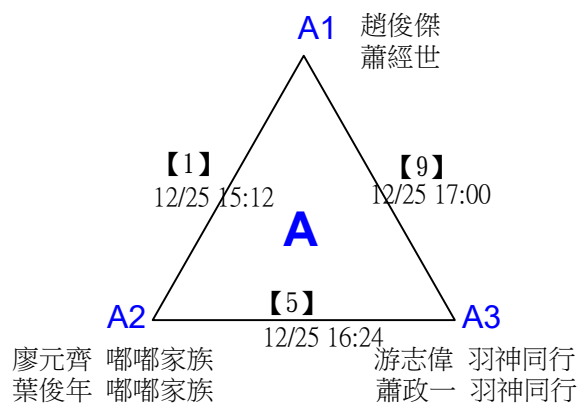

2022第三屆Yonex一線入魂全國羽球錦標賽

我還可以組(合計100(含)歲以上)男雙

取4名

分組取一，抽籤決定位置。

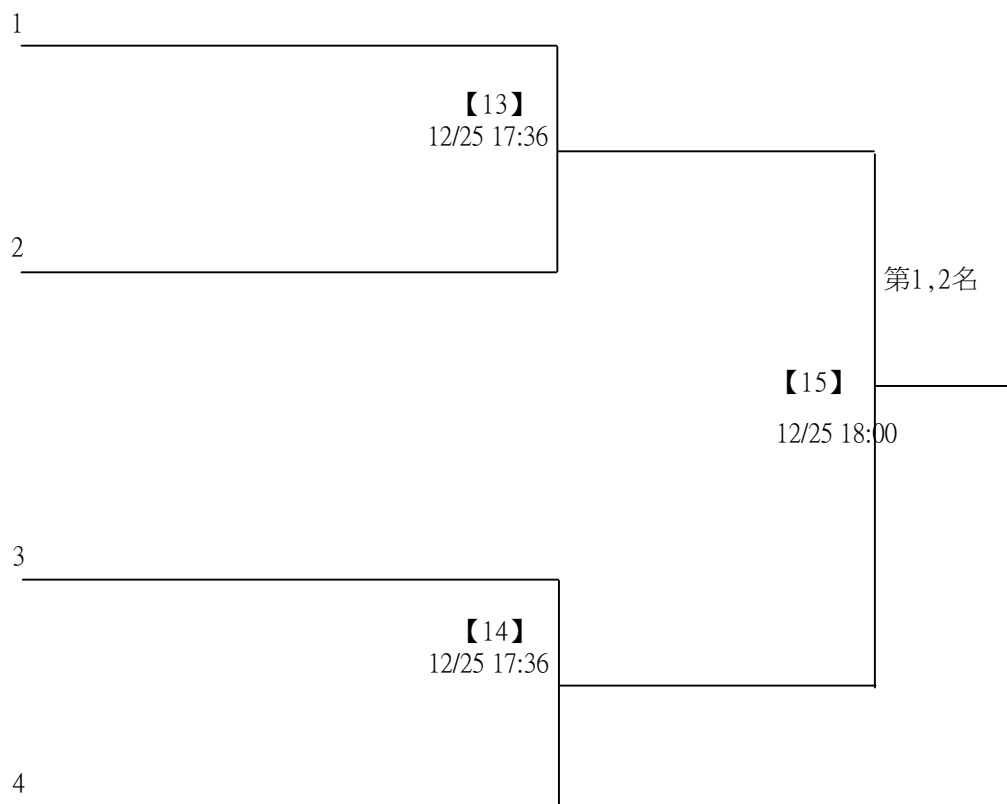

2022第三屆Yonex一線入魂全國羽球錦標賽

取4名

我還可以組(合計100(含)歲以上)混雙 共14籤

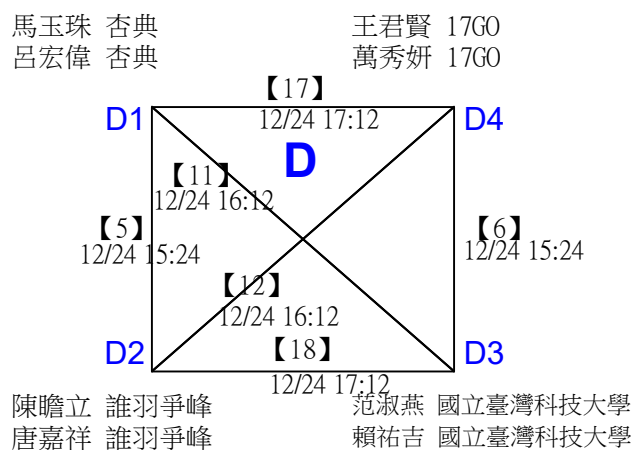
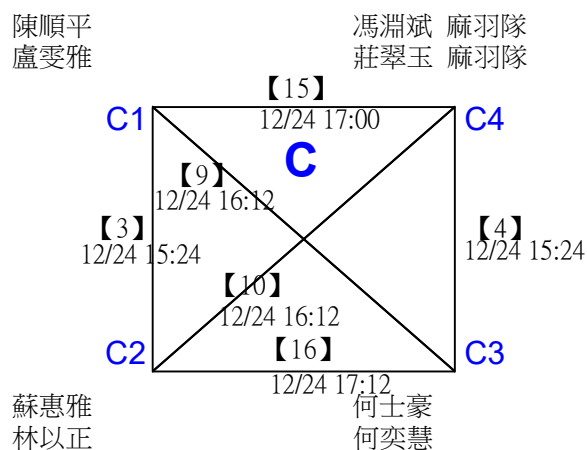
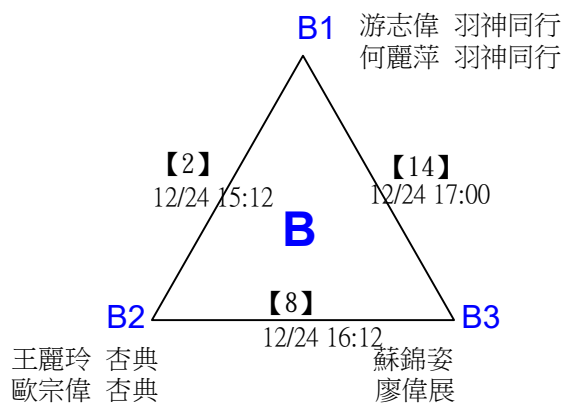
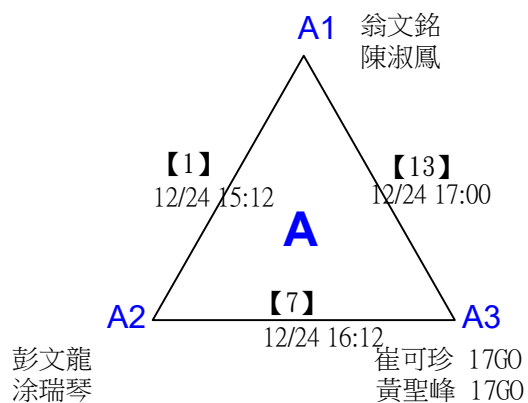

2022第三屆Yonex一線入魂全國羽球錦標賽

取4名

我還可以組(合計100(含)歲以上)混雙

三角取一，四角取二，抽籤決定位置。

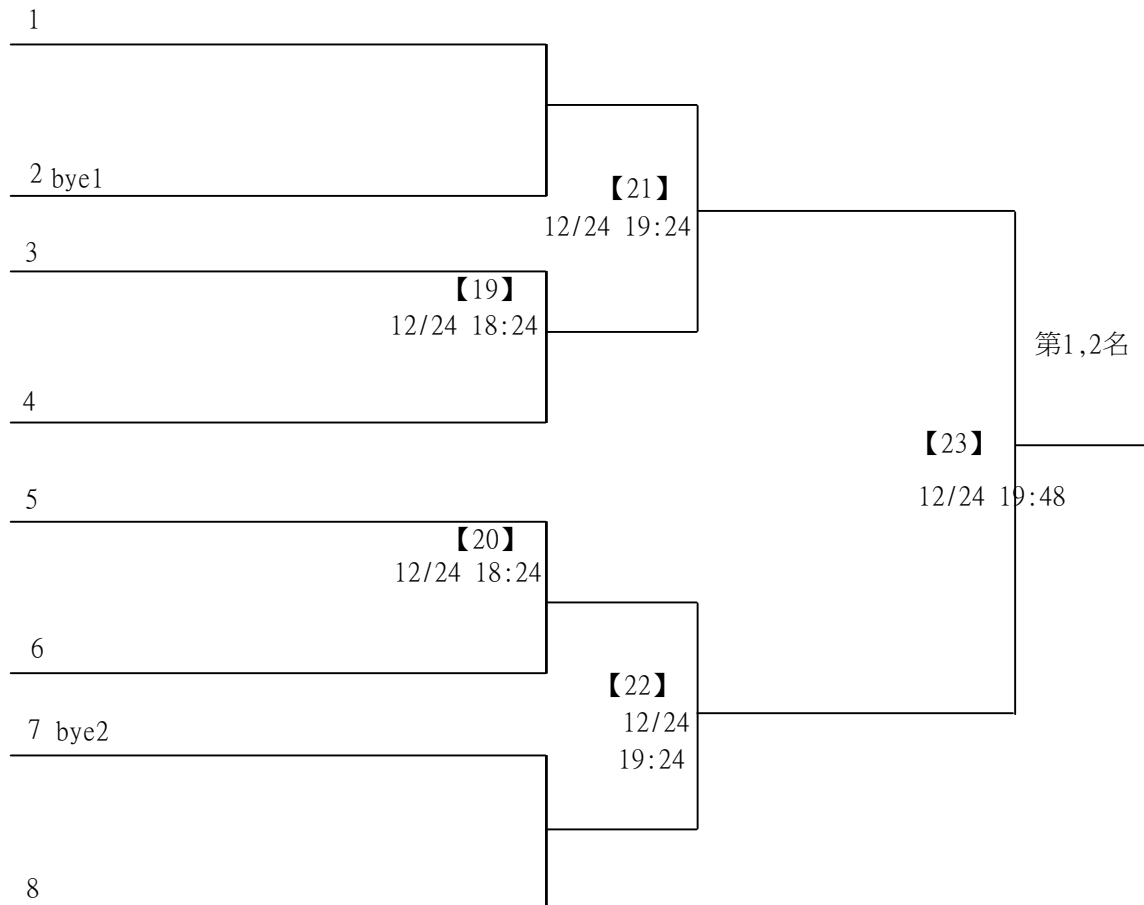

2022第三屆Yonex一線入魂全國羽球錦標賽

取4名

一般團體35歲(含)以下組

共43籤

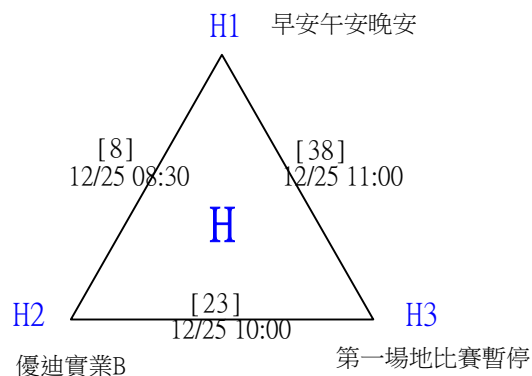
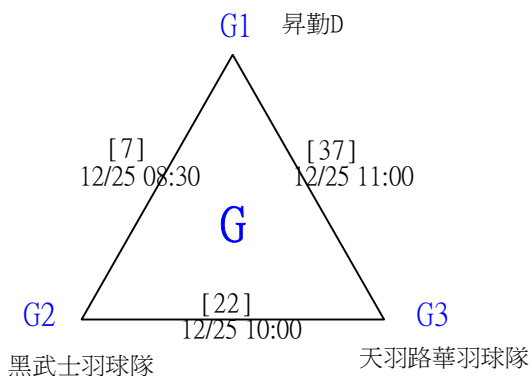
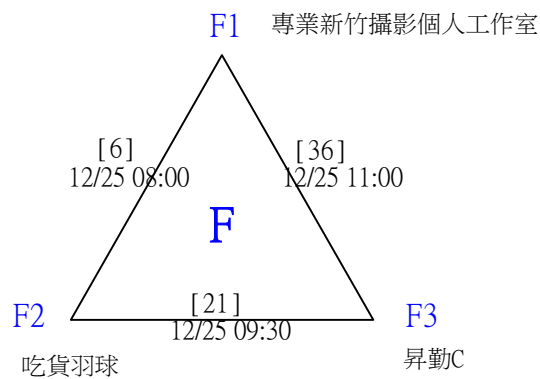
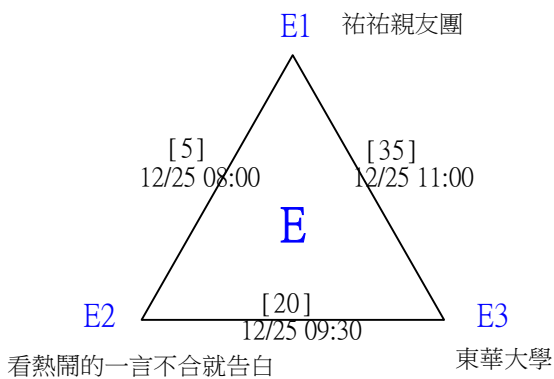
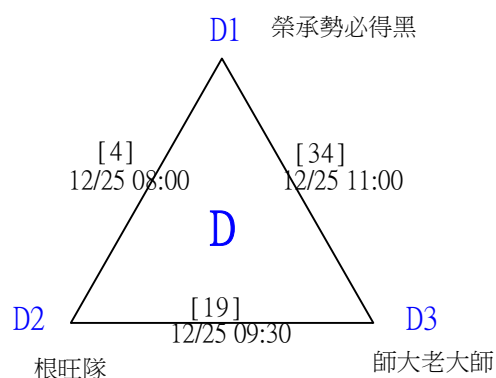
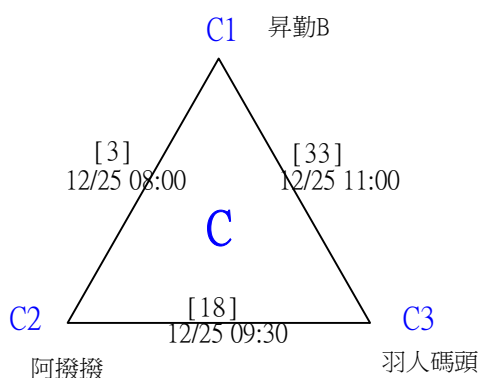
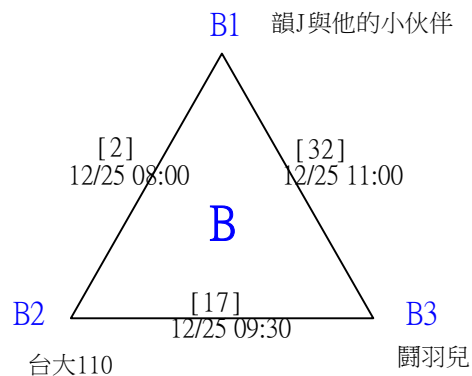
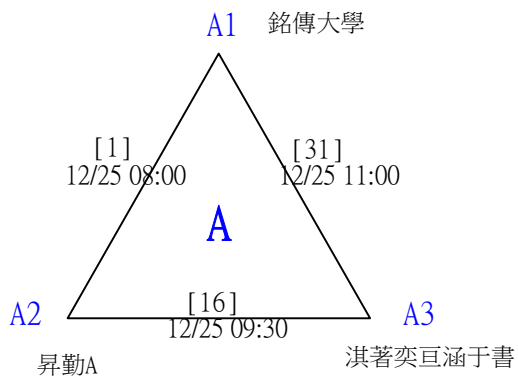

2022第三屆Yonex一線入魂全國羽球錦標賽

取4名

一般團體35歲(含)以下組

共43籤

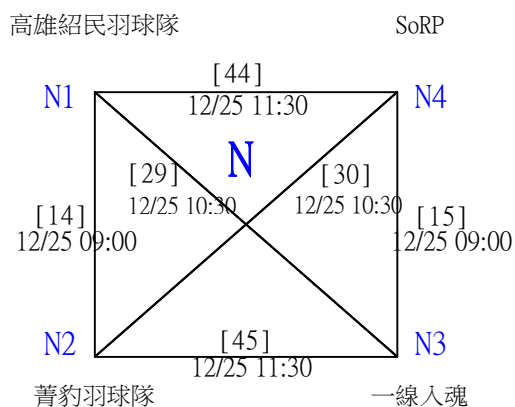
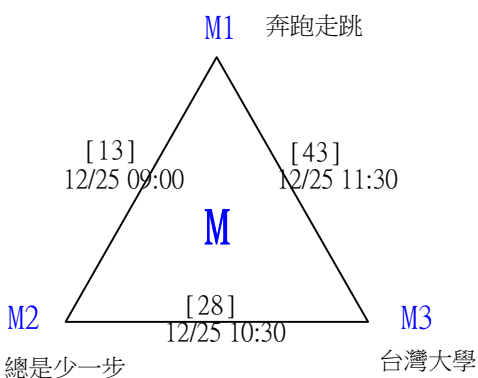
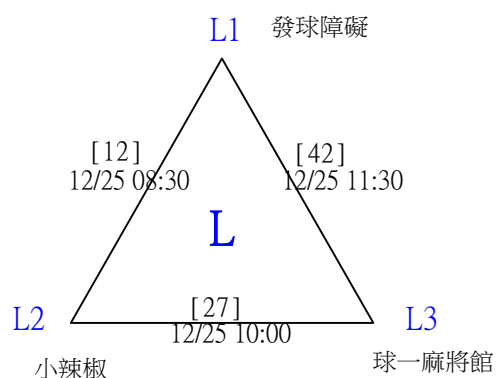
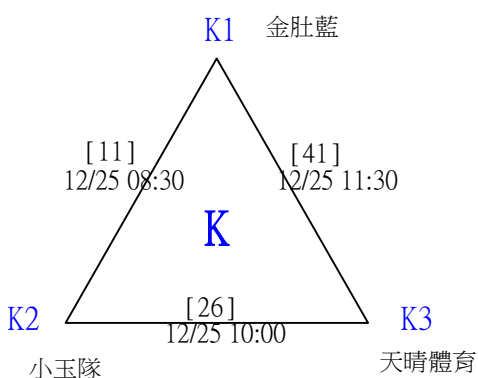
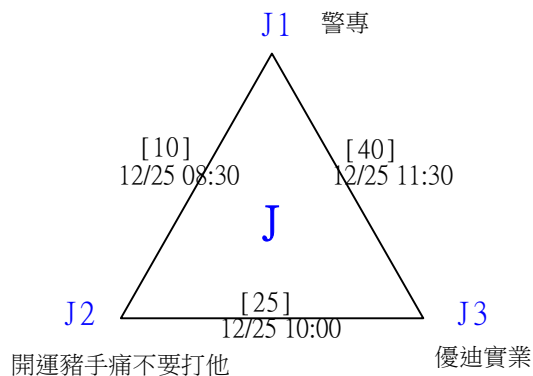
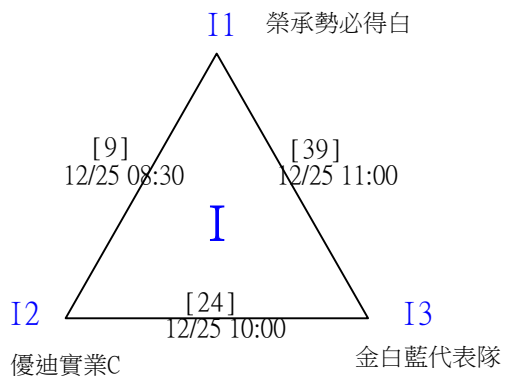

2022第三屆Yonex一線入魂全國羽球錦標賽

取4名

一般團體35歲(含)以下組

三角取一，四角取二，抽籤決定位置。

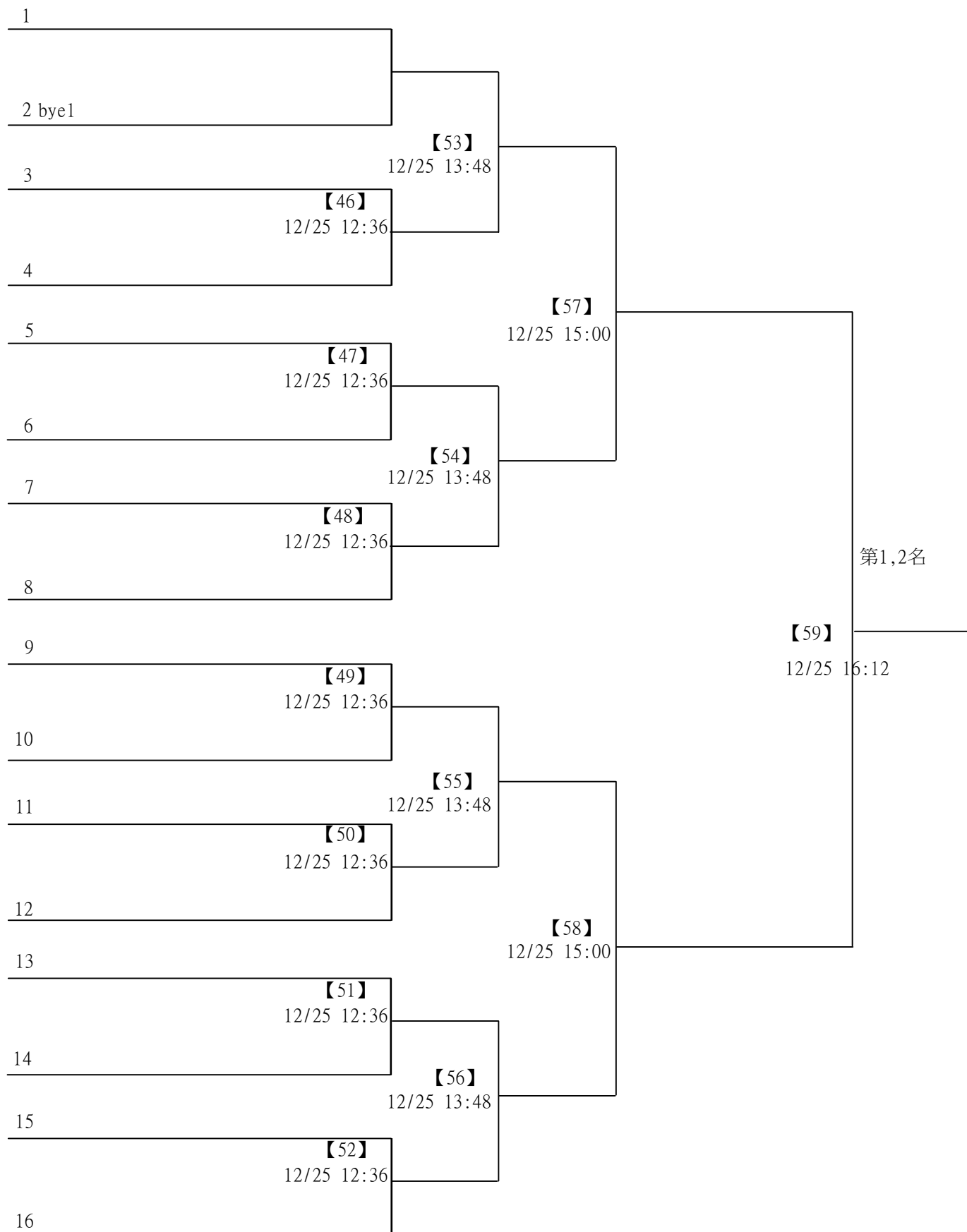

2022第三屆Yonex一線入魂全國羽球錦標賽

取2名

一般團體36歲(含)以上組

共9籤

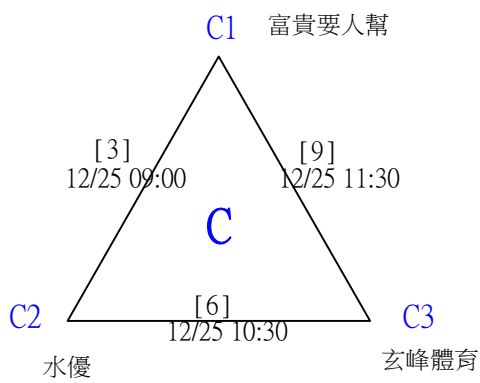
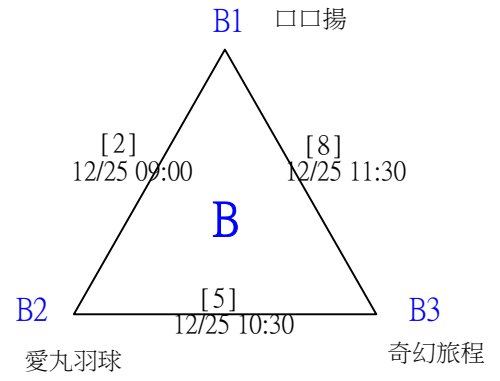
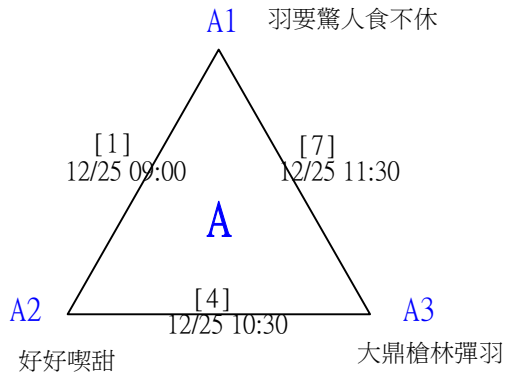

2022第三屆Yonex一線入魂全國羽球錦標賽

取2名

一般團體36歲(含)以上組

分組取一，直接帶入。

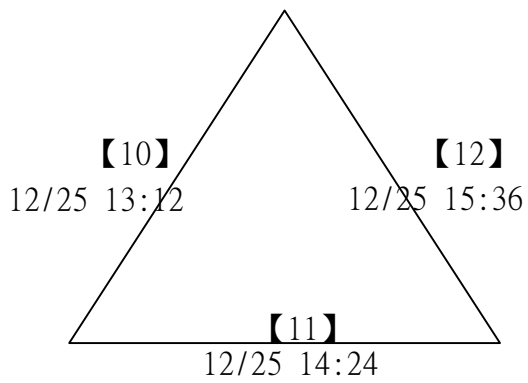

2021第二屆YONEX一線入魂全國羽球錦標賽

成績總表

時間:111年1月6日至111年1月9日

地點:臺北體育館7樓

項目	第一名	第二名	第三名	第三名				
國小二年級組 女單	久檜南陽	新北市金龍國小	雙蓮國小	新北秀山				
	李亭萱	陸湘恩	王凱樂	陳芯彤				
項目	第一名	第二名	第三名	第三名				
國小二年級組 男單	飛迅南市文化國小	飛迅南市文化國小	頭前國小	北市中山國小				
	李承星	盧九伍	陳星齊	李其恩				
項目	第一名	第二名	第三名	第三名				
國小三年級組 女單	竹縣興隆國小	桃園市錦興國小	長春國小	飛迅南市文化國小				
	高勤涵	卓殷珠	連晨希	陳靖如				
項目	第一名	第二名	第三名	第三名	第五名	第五名	第五名	第五名
國小三年級組 男單	飛迅南市文化國小	桃市仁和國小	長春國小	桃園市錦興國小	北市永吉國小	北市日新國小	頭前國小	頭前國小
	莊邦旭	洪龍辰	陳翊文	黃又翔	陳昱安	李恆宇	李子力	梅庭維
項目	第一名	第二名	第三名	第三名				
國小四年級組 女單	長春國小	信富體育南郭國小	中原國小	新竹市龍山國小				
	鄭向恩	柯佩妤	邱宥榛	陳宣綺				
項目	第一名	第二名	第三名	第三名	第五名	第五名	第五名	第五名
國小四年級組 男單	長春國小	仁和國小	長春國小	飛迅南市文化國小	新北大豐	長春國小	飛迅南市文化國小	飛迅南市文化國小
	郭政儔	洪龍辰	蔡東浚	林品昊	王光熙	王浩宇	賴子捷	何昱安
項目	第一名	第二名	第三名	第三名				
國小五年級組 女單	飛迅南市文化國小	北市永吉	北市民生國小	長春國小				
	賴郁安	黃欣瑜	吳芊瑩	林洸琪				
項目	第一名	第二名	第三名	第三名	第五名	第五名	第五名	第五名
國小五年級組 男單	桃園市錦興國小	長春國小	長春國小	飛迅南市文化國小	彰縣中山國小	飛迅南市文化國小	長春國小	高雄市前鎮區民權國小
	莊詠能	鄭以杰	蔡宇晴	黃郡達	郭子敬	蘇宥瑋	許或睿	潘崧文
項目	第一名	第二名	第三名	第三名				
國小六年級組 女單	長春國小	北市日新	桃市仁和國小	長春國小				
	蔡毓晴	戴子晴	劉佳恩	吳可凡				
項目	第一名	第二名	第三名	第三名	第五名	第五名	第五名	第五名
國小六年級組 男單	長春國小	長春國小	中原國小		北市民權國小	飛迅南市文化國小	大墩國小-飛越羽球	長春國小
	林承成	楊軒潤	劉智洧	廖武濶	劉柏辰	葉醇迦	林敬家	黃子睿
項目	第一名	第二名	第三名	第三名				
國中一年級組 女單	長春國小	合庫北市中山	合庫泰北高中	合庫北市中山				
	蔡毓晴	陳俐安	李佳宸	江品萱				
項目	第一名	第二名	第三名	第三名				
國中一年級組 男單	長春國小	土銀Allin光明	土銀Allin光明	土銀Allin光明				
	林承成	陳冠華	葉作豐	林侑陞				
項目	第一名	第二名						
國中二年級組 女單	合庫北市中山	合庫北市中山						
	李沛諭	韓縈						
項目	第一名	第二名	第三名	第三名				
國中二年級組 男單	合庫北市中山	合庫北市中山	合庫北市中山	合庫北市中山				
	易仲祥	林嘉恩	王浩宇	溫廷樹				

2021第二屆YONEX一線入魂全國羽球錦標賽

成績總表

時間:111年1月6日至111年1月9日

地點:臺北體育館7樓

項目	第一名	第二名						
國中三年級組女單	合庫北市中山	合庫北市中山						
	李沛諭	蘇筱婷						
項目	第一名	第二名	第三名	第三名				
國中三年級組男單	合庫北市中山	合庫北市中山	合庫泰北高中	合庫泰北高中				
	林嘉恩	王浩宇	邱鈺修	林佑庭				
項目	第一名	第二名	第三名	第三名				
大專組女單	波力羽揚東海	羽鴻體育	國防大學					
	邱郁喬	劉晏慈	王馨鎂	陳柏雯				
項目	第一名	第二名	第三名	第三名				
大專組男單	政治大學	嘟嘟家族	國立臺北大學	臺灣師範大學				
	賈士賢	曾紘緯	王紀堯	周俊宏				
項目	第一名	第二名	第三名	第三名				
單兵作戰(30歲以下)組女單				瘋羽人				
	胡芸涵	陳若瑋	陳怡蓁	賴沛玲				
項目	第一名	第二名	第三名	第三名	第五名	第五名	第五名	第五名
單兵作戰(30歲以下)組男單	來抓我啊	國立竹科實中	松山高中	羽人碼頭		MCVS	李學X羽道館	
	陳文宜	楊芃建	吳柏騫	蔡文	胡伯丞	蔡承彰	李明濬	梁誌中
項目	第一名	第二名						
有夢最美(31-39歲)組女單	呃...連一拉一							
	許維茜	張文妍						
項目	第一名	第二名	第三名	第三名				
有夢最美(31-39歲)組男單		OWO	跑單幫	一線入魂				
	王信翰	李金耀	陳奕全	山口健				
項目	第一名	第二名	第三名	第三名				
還沒放棄(40歲以上)組女單			金羽隊	詠春				
	朱雅羣	林紫紅	郭芳宜	簡瓊華				
項目	第一名	第二名	第三名	第三名				
還沒放棄(40歲以上)組男單	訊聯生技	JJclub		yu隊				
	蘇佳亨	李宗俊	林峯正	游日昌				
項目	第一名	第二名	第三名	第三名				
國小三年級組女雙	桃市仁和國小	瑞埔國小	長春國小	北市日新				
	林咏妍/王慧晴	楊媿安/饒若琪	連晨希/王佳喻	李姿妤/郭子瑄				
項目	第一名	第二名	第三名	第三名				
國小三年級組男雙	北市永吉	頭前國小	飛迅南市文化國小	中原國小				
	陳昱安/黃煜翔	李子力/梅庭維	郭皓勤/陳梓育	劉昶諭/吳禹瑋				
項目	第一名	第二名	第三名	第三名				
國小四年級組女雙	長春國小	北市永吉	飛迅南市文化國小	長春國小				
	黃子芮/鄭向恩	黃詠蘭/韋依	郭芝均/詹婕妤	賴玟錚/楊潔欣				
項目	第一名	第二名	第三名	第三名				
國小四年級組男雙	長春國小	飛迅南市文化國小	飛迅南市文化國小	長春國小				
	郭政偉/蔡東浚	林品昊/邱曜陞	賴子捷/張庭紹	蔡明軒/郭祖輝				

2021第二屆YONEX一線入魂全國羽球錦標賽

成績總表

時間:111年1月6日至111年1月9日

地點:臺北體育館7樓

項目	第一名	第二名	第三名	第三名				
國小五年級組 女雙	興隆國小	長春國小	新竹市龍山國小	北市永吉	/	/	/	/
	范莘亞/楊又柔	徐韻凱/郭玟慧	陳宜綺/李佳芸	易昕瑜/黃欣瑜				
項目	第一名	第二名	第三名	第三名				
國小五年級組 男雙	飛迅南市文化國小	飛迅南市文化國小	長春國小	飛迅南市文化國小	/	/	/	/
	黃郡達/蕭裕洋	黃梓熙/翁鋒鈞	單綿綿/許彥睿	張庭翔/李承睿				
項目	第一名	第二名	第三名	第三名				
國小六年級組 女雙	桃市仁和國小	久檜南陽	北市日新國小	北市中山國小	/	/	/	/
	劉佳恩/陳宜潔	蔣詠善/林汰紅	戴子晴/吳岱恩	吳健怡/賴禾彩				
項目	第一名	第二名	第三名	第三名				
國小六年級組 男雙	北市民權國小	北市民權國小	北市中山國小	中原國小	/	/	/	/
	劉柏辰/陳仲威	李其霖/吳永光	顧修宇/朱俊峰	賴聲瑜/劉智洵				
項目	第一名	第二名						
國中一年級組 女雙	合庫北市中山	合庫北市中山	/	/	/	/	/	/
	蘇筱婷/江品萱	歐蕓瑋/盛衍庭						
項目	第一名	第二名	第三名	第三名				
國中一年級組 男雙	土銀Allin光明	瑞坪國中	合庫北市中山	合庫北市中山	/	/	/	/
	葉作豐/葉宇軒	張聿亘/姜宥丞	朱宇翰/郭宥禾	楊子文/許廷聿				
項目	第一名	第二名						
國中二年級組 女雙	合庫北市中山	合庫北市中山	/	/	/	/	/	/
	陳欣彤/陳昱熹	鄭雨婕/蔡欣容						
項目	第一名	第二名	第三名	第三名				
國中二年級組 男雙	合庫北市中山	合庫泰北高中	合庫北市中山	土銀Allin光明	/	/	/	/
	張漢翔/朱俊諺	李翊睿/黃靖翔	鄭陳謙/黃子鈺	黃則森/官聲佑				
項目	第一名	第二名						
國中三年級組 女雙	合庫北市中山	合庫北市中山	/	/	/	/	/	/
	陳昱熹/陳欣彤	林昱萱/韓綦						
項目	第一名	第二名						
國中三年級組 男雙	合庫北市中山	合庫泰北高中	/	/	/	/	/	/
	朱俊諺/簡伯諺	謝又甯/林佑庭						
項目	第一名	第二名	第三名	第三名				
大專組女雙	環環-僑光科大 波力羽揚東海	文化大學	臺灣科技大學	德翹羽球	/	/	/	/
	姜美華/邱郁喬	蕭仔鈞/薛佳君	陳安/陳惠雯	胡祖董/陳詩琪				
項目	第一名	第二名	第三名	第三名				
大專組男雙	政治大學		臺灣師範大學	國立臺北大學	/	/	/	/
	賈士賢/賴柏毅	林昱凱/黃炳達	許恆承/許恆瑜	楊人豪/王紀堯				
項目	第一名	第二名	第三名	第三名				
大專組混雙	世新大學	國防大學	環環-僑光科大 羽揚羽球會館	國防大學	/	/	/	/
	陳芝晴/陳士豪	高昀/高煜翔	姜美華/王毓均	王馨鍊/林育德				
項目	第一名	第二名	第三名	第三名				
橫衝直撞(合計 69歲以下)組 女雙	呷霸緊睏	李寧 X 羽道館	金白藍		/	/	/	/
	張芯瑜/何宇萱	陳慧恩/林冠芸	黃靜瑩/林芸	蘇欣美/宋理瑜				

2021第二屆YONEX一線入魂全國羽球錦標賽

成績總表

時間:111年1月6日至111年1月9日

地點:臺北體育館7樓

項目	第一名	第二名	第三名	第三名	第五名	第五名	第五名	第五名
橫衝直撞(合計69歲以下)組男雙	李寧X羽道館	逢甲大學 國立竹科實中	資誠	金白藍	LDS	飛耀勝群	LDS	
	林國立/楊景昇	楊竣允/楊邦建	阮唯林/張懿	侯以修/林存甫	程昱傑/李佑軒	陳慶倫/潘彥仲	邱鈺智/程英傑	程星豪/張育維
項目	第一名	第二名	第三名	第三名	第五名	第五名	第五名	第五名
橫衝直撞(合計69歲以下)組混雙	來抓我啊	李寧X羽道館	金白藍	追夢玩家	勢必得	鼎益土木	OWO	
	陳文宜/陳奕婷	林冠芸/李明濤	黃澗瑩/侯以修	黃律翔/李宛諭	與那原美希/蔡秉諺	徐胤庭/徐芷盈	鄧陶巧/李金耀	沈宗俊/張鈞婕
項目	第一名	第二名	第三名	第三名				
勇往直前(合計70歲以上)組女雙	花仙子	呢...連一拉一	LADY瓜					
	張芸甄/龔盈樺	劉婕宇/許維茜	劉耐馨/陳樺葳	黃怡靜/郭瓊嫻				
項目	第一名	第二名	第三名	第三名				
勇往直前(合計70歲以上)組男雙	李寧X羽道館	國立竹科實中 台灣電力公司	新羽	天晴體育				
	林國立/張稚鑫	陳永祥/郭豐誌	余易展/鍾偉銘	游輝翰/李昆軒				
項目	第一名	第二名	第三名	第三名				
勇往直前(合計70歲以上)組混雙	李寧X羽道館	李寧X羽道館	伊德爾 INNOLUX					
	陳慧恩/張稚鑫	鄭湘琪/李奕佟	李卓羣/蕭芳瑀	沈伶鎮/陳軍仰				
項目	第一名	第二名	第三名	第三名				
自以為年輕(合計80歲以上)組女雙	昌龍羽球隊	LADY瓜	呷霸緊睏					
	侯宇芬/張瓊華	蔡淑宜/陳樺葳	錢家慧/李康琪	許筱曼/張怡芸				
項目	第一名	第二名	第三名	第三名				
自以為年輕(合計80歲以上)組男雙	只是玩玩	李寧國際	一線入魂	李寧羽武				
	詹勝傑/謝文祥	陳永偉/楊宏偉	王宗聖/黃志嘉	陳信宏/李智聖				
項目	第一名	第二名	第三名	第三名				
自以為年輕(合計80歲以上)組混雙	李寧合作 Lady瓜	義覺企業	羽愛聚樂部	伊德爾 INNOLUX				
	陳永偉/劉耐馨	蔡筱蕙/詹勝傑	韓琬玲/張毓愨	李卓羣/蕭芳瑀				
項目	第一名	第二名	第三名	第三名				
老當益壯(合計90歲以上)組女雙	錄峰切削刀具		女羽					
	鍾琬菁/王玉玲	江秋嫻/戴玉菁	張玉盈/葉文妃	尹玉玲/吳惠齡				
項目	第一名	第二名	第三名	第三名				
老當益壯(合計90歲以上)組男雙	寧聚國際	大象隊						
	黃鴻翔/洪志文	蔡英哲/張哲嘉	吳秋樵/劉寶智	洪凱澤/王圳程				
項目	第一名	第二名	第三名	第三名				
老當益壯(合計90歲以上)組混雙	LADY瓜	吉光羽球隊	訊聯生技	花仙子				
	廖家得/蔡淑宜	陳芳諄/廖言彬	郭淑菁/蘇佳亨	許燕蕪/郭志傑				
項目	第一名	第二名						
我還可以(合計100歲以上)組女雙		訊聯生技						
	陳品曄/林紫紅	馮惠珠/尹玉玲						
項目	第一名	第二名	第三名	第三名				
我還可以(合計100歲以上)組男雙	花仙子	資誠	花仙子	桃園市龜山區楓樹國小				
	劉增泰/黃鴻翔	蔡晏潭/高萬國	黃文漢/曾建忠	謝仁祥/王文雄				
項目	第一名	第二名	第三名	第三名				
我還可以(合計100歲以上)組混雙			誰羽爭鋒					
	蔡英哲/林素菊	陳玖如/郭憲凱	周有明/陳孟碧	杜秀霞/陳能斌				

2021第二屆YONEX一線入魂全國羽球錦標賽

成績總表

時間:111年1月6日至111年1月9日

地點:臺北體育館7樓

項目	第一名	第二名	第三名					
低年級(四年級以下)姐弟(妹)雙打	凱族羽球	民權國小	長春國小					
	王凱樂/王凱漩	陳家習/陳家誼	邵楷燦/邵楷晴					
項目	第一名	第二名	第三名	第三名	第五名	第五名		
低年級(四年級以下)兄弟(妹)雙打	長春國小	頭前國小	頭前國小	新北秀山	市大附小金甌附幼	基市七堵		
	林品彤/林泊錚	梁宸鈞/梁宸煜	李子力/李子雍	陳永旭/陳芯彤	高晨益/高弘燁	黃若堯/黃若晴		
項目	第一名	第二名	第三名	第三名	第五名	第五名	第五名	
高年級(五年級以上)姐弟(妹)雙打	中教大實小	長春國小	桃市仁和國小	新北秀山	長春國小	長春國小	北市福德	
	吳秉諺/吳昀臻	蔡毓晴/蔡東浚	陳柏諺/陳宜繁	鐘晨嫻/鐘晨心	江沛芹/江沛紘	劉芷筠/劉芷潔	洪少羿/洪雅妍	
項目	第一名	第二名	第三名	第三名	第五名	第五名	第五名	第五名
高年級(五年級以上)兄弟(妹)雙打	台中市南屯國小	長春國小	長春國小	長春國小	長春國小	南屯國小	民權國小	中原國小
	陳希愷/陳希慈	陳翊文/陳翊恩	鄭向恩/鄭向睿	陳梅兒/陳其亘	王佳喻/王世荏	翁詳哲/翁晨綾	陳養喬/陳樂為	陳泓語/陳泓瑞
項目	第一名	第二名	第三名					
國中組姐弟(妹)雙打	北市福德	一線入魂						
	陳冠岑/陳俐安	黃靖淳/黃靖翔	趙千瑀/趙千瑛					
項目	第一名	第二名	第三名					
國中組兄弟(妹)雙打	福和國中 新北秀山							
	王有鈞/王有程	林冠廷/謝欣彤	王晉璋/王湘芸					



TAINAN
—EGG

臺南蛋品

創立民國六十八年
陪伴您四十年的老朋友

TAINAN EGG SINCE 1979

DENTMORI.COM

森集團

森美學旗艦牙科 德森牙科 御森牙科



洛風堂

日本京都民宿群

CONTACT US:

森美學

03-3589333

Dentmori.com



ADD ME

專業攝影師 拍攝您最帥氣的照片



通知您 Allsports 攝影團隊
全程拍攝 歡迎登記照片上線通知

1. 搜尋 Allsports 官方網站
2. 選擇您參加的活動
3. 輸入密碼 即可開始瀏覽照片

Allsports.tw

搜尋



照片電子檔

檔案規格為JPG檔，可自行沖洗最大為A3規格照片解析度，長邊約 3000px。





萊蒙娜 醫療口罩

(未滅菌)



韓國原裝進口

每片獨立包裝

3D立體

時尚有型

安心升級



符合國家CNS14774檢驗標準

歐可真奶茶

2022
新品上市

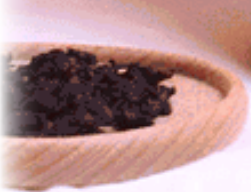

訂購專線:02-29922348



LINE@



FACEBOOK



INSTAGRAM



OWL CAMP®

合耘在布料生產開發有20多餘年的經驗，
利用專業領域，加上對於露營的熱忱及熱愛自由與享受大自然的我們，
想傳達輕鬆實用的生活露營美學 創立戶外品牌OWL CAMP

我們特別採購台灣機能紡織大廠的布料，素材從牛津布，印花布，
提花布，丹寧布等用來製作各式OWL CAMP商品
提供最好的台灣產品，並且配合少量多樣的聯名品牌社團聯名
款來服務客戶。

印花系列採用意大利Kiian Digital品牌的墨水供應商，
通過歐盟認證在生產過程中減少對環境的污染及身體的刺激，
為地球環保盡一份心力。





貝克曼博士
來自德國的去漬專家

潔淨壓線 污漬出界



堅持到底！全力以赴！

衣服異味/污漬問題交給貝克曼博士！



德國製造
品質保證



與我們聯繫
02-25513264



更多產品資訊



加入LINE好友

公司簡介

創益生技專注於研發/行銷生活品質改善類別 (QOL) 之自費藥品及健康食品。

對於目前台灣健保資源多傾向於癌症/抗感染等重症領域，健保政策針對非重大疾病領域將逐步不予給付，患者自行負擔非重大疾病類別藥品費用觀念日益形成；且因國人預防醫學保健觀念逐年增加，對於生活品質改善類別 (QOL) 之自費藥品及健康食品需求不斷成長 (如肥胖症、糖尿病預防、性功能障礙、抗衰老、過敏免疫疾病、腸道保健等)

綜上所述，創益生技秉持實證醫學精神，提供國人高品質/高功效及創新的自費藥品及健康食品，滿足國人健康保健需求，並改善國人生活品質。

企業願景

成為台灣及大中華地區，致力於研發/行銷生活品質改善類別 (QOL) 之自費藥品及健康食品之創新領導廠商



中醫敏家 全效維生素D₃ +PLUS

防疫備品 補鈣最佳選擇

維生素 **D₃** 全效升級複方

補鈣健體
防禦保護
健康打底

鈣·鎂吸收好 骨骼發育好
強獲生理更有力 調整體質·健康維持

500毫克/膠x60膠裝

創益生技股份有限公司 出品
台北市南港區國區街3-1號4樓A室

消費者免費諮詢專線：0800-009-006
本產品已投保2000萬元產品責任險



倍力莓 接骨木莓 X 蜂膠

**增強體力! 恢復元氣!
調節生理機能!**

接骨木莓 X 蜂膠

選用歐洲最大莓果公司 - Iprona 並添加蜂膠
加強身體保護力，幫助身體快速恢復元氣。

國際文獻證實 **四大檢驗合格**

3天內恢復元氣

- 防腐劑檢驗
- 西藥檢驗
- 塑化劑檢驗
- 農藥殘留檢驗

熱熱喝快快好，
直接吃更有效!

創益生技股份有限公司 出品
台北市南港區國區街3-1號4樓A室

客服免付費電話：0800-009-006
本產品已投保2000萬產品責任險

投保金額非為贈點金額

辦公室生活科技專家

品碩科技

電子 3C 零件 | 資訊商品 | 辦公 OA 設備

品碩致力於創造優質、有效率的辦公室事務科技設備，為您規劃最合適、穩定的事務空間軟硬體設備，帶給您更優質的技術服務！

SERVICE

辦公室全方位服務

01

0 元機 / 傳真機
黑白彩色桌上型複合機
銷售出租
各品牌維修、服務



SERVICE

各大廠牌

02

原廠 / 環保碳粉墨水匣
品質穩定、顯像出色

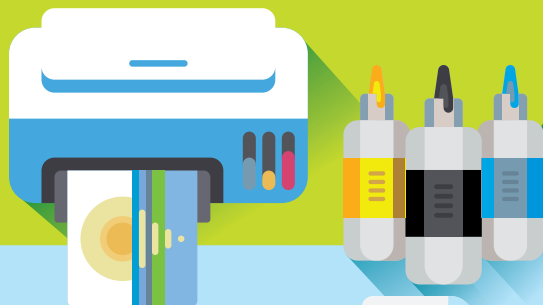

SERVICE

優質紙張

03

各大廠牌紙張
70~150 磅全尺寸優惠供應 (相片紙、雷射專用紙、報表紙等)
DOUBLE A / PAPER ONE / PAPER LINE / PAPER ON



SERVICE

高效能辦公生活

04

辦公設備：投影機、碎紙機、無線投影機、
無紙傳真化系統、卡鐘門禁系統



 品碩科技

地址 台北市松山區光復南路 57 巷 7 號
電話 02-2528-2388
信箱 marco@ps-tech.com.tw

更多優惠請加入品碩
LINE 帳號，即刻獲得
限量好禮！





數位電子看板界黑馬

拼出科技最先驅

十年來持續跟隨創新的腳步理念

數位電子看板

隨著3C成為人與資訊之間更緊密的橋梁，不只是商店、餐廳、大眾運輸、展場與各種公共場合，到處都可以看到顯示器在我們生活當中頻繁出現。

拼接電視牆

主要由多片商用顯示器拼接而成超大顯示畫面，將分割的影像訊號傳送到各個螢幕中，並有多種創意拼接組合可選擇。

CMS多媒體播放器

跳脫於只有單張滿版圖面與單獨影片的播放形式框架，CMS多媒體播放器給予使用者設計排版上的自由，讓畫面可以呈現的更吸睛且傳達的資訊更多

觸控導覽

隨著3C成為人與資訊之間更緊密的橋梁，不只是商店、餐廳、大眾運輸、展場與各種公共場合，到處都可以看到顯示器在我們生活當中頻繁出現。



廣迅媒體數位科技有限公司
Extensive Media Digital Technology Corp.

☎ (02) 8228-0286

✉ support@etsmedia.com.tw

🌐 www.etsmedia.com.tw

📍 新北市中和區中正路716號13樓之2

smith&hsu

時光因茶而豐美

鴻兔大展！兔年禮盒



● 錢兔似錦茶壺

祝您前途似錦，好運源源不絕、
茶水源遠長流，益壽延年好兔年！

● 錢兔無量對杯

祝您前途無量，好茶一杯接一杯、
好事一件接一件，福祿豐盈一整年！

● 錢兔美滿茶罐

祝您闔家幸福又美滿，
事業家庭兩得意、福祿壽喜皆滿溢！

| smith&hsu 兔年禮盒組 |

smith&hsu 把對兔年的美好展望收進兩組禮盒

錢兔似錦 壺與杯禮盒 NT\$2200

- 錢兔似錦茶壺
- 錢兔無量對杯
- 錢兔接茶皿

錢兔美滿 茶與罐禮盒 NT\$1120

- 錢兔美滿茶罐
- No.106 特選凍頂烏龍

smith&hsu 南京東路店 | 台北市中山區南京東路1段36號 | 預約電話 02 2562 5565



smith&hsu
現代茶館



smith&hsu
現代茶館

Predatorshot

掠奪者能量飲歐洲版

IG追蹤按讚

歐洲
進口

獨特添加
葉黃素

能量
乍現



PredatorShot_TW



全家便利商店 | 全聯福利中心 | 美廉社
暢銷熱賣中

2022 第三屆YONEX

一線入魂

| 全國羽球錦標賽 |

11/12/22 (四) ▶ 12/25 (日)



伊德爾 為你加油!

熱情贊助

《三合一迷你夜燈加濕風扇》



《隨行萃取保溫杯》



伊德爾官網

一線入魂
羽球概念店

伊德爾
EASY LIFE

翔耀實業股份有限公司
ENlight Corporation
桃園市龜山區東舊路街118巷11號



LOCKED. READY. LAUNCH.

 YONEX



NEW ARCSABER 11

ARCSABER 11

ARCSABER 11

Yonex TW
臉書粉絲專頁

Yonexshop
官方商城



far beyond ordinary



AERUS 1

OUR SEARCH FOR THE LIGHTEST CONTINUES...